



www.fleet.vdo.com

Digitálny tachograf – DTCO[®] 3.0 – 3.0a

Návod na používanie majiteľ & vodič (SK)

VDO

Vážený užívateľ,

Digitálny tachograf **DTCO 1381** so svojimi systémovými komponentmi je kontrolný prístroj EÚ a zodpovedá technickým špecifikáciám podľa nariadenia (EHS) 3821/85 príloha I B v aktuálne platnom znení.

Spracované údaje podporujú ...

- vodiča pri dodržiavaní sociálnych predpisov v cestnej premávke
- a majiteľovi poskytujú (prostredníctvom špeciálneho programu) užitočné údaje o využití vodiča a vozidla.



Tento návod na používanie je určený pre majiteľov a vodičov, a popisuje odborné a nariadením stanovené ovládanie tachografu DTCO 1381 Verzie 3.0 – 3.0a. Návod si dôkladne prečítajte a zoznámte sa s tachografom DTCO 1381.

Dalšie informácie k DTCO 1381, ako aj kontaktné adresy nájdete na internetovej stránke: **www.fleet.vdo.com**

Prajeme Vám príjemnú jazdu.

Váš Continental Automotive GmbH

© 12.19 by Continental Automotive GmbH

Zodpovednosť za obsah nesie:

Continental Automotive GmbH
P.O. Box 1640
78006 Villingen-Schwenningen
GERMANY

Zmeny technických detailov oproti popisom, údajom a obrázkom v tomto návode na používanie sú vyhradené. Dotlač, preklad a rozmnožovanie nie sú bez písomného schválenia povolené.

Prehľad verzií	6	Zobrazenie údajov pri zastavenom vozidle	20	Prevádzkový režim "Prevádzka"	4
Všeobecné upozornenia	1	Zobrazenie hlásení	20	Vloženie karty (kariet) vodiča	32
Prostriedky zobrazenia	8	Stav z výroby	20	Manuálne zadania	32
Ovládanie tachografu DTCO 1381	9	Out of scope	20	Možnosti korekcie	34
Zákonné ustanovenia	10	Preprava trajektom alebo vlakom ...	21	Zadanie krajiny počas manuálneho zadávania	35
Povinnosti vodiča	10	Správanie sa pri príliš nízkom napätí / prepätí	21	Prerušenie priebehu zadávania	35
Povinnosti majiteľa	11	Prerušenie napätia	21	Doplnenie aktivity "Odpočinok"	36
Zaobchádzanie s výtláčkami	11	Chyba v komunikácii s kartou	22	Pokračovanie pracovnej zmeny	37
Zaobchádzanie s kartami tachografu	12	Predné rozhranie	23	Pokračovanie v zmene a prednastavenie aktivít zmeny	38
Vyčistite kartu tachografu	12	Nastavenia na tachografe	23	Nastavenie aktivít	39
Úvod	2	Diaľkové ovládanie prístroja DTCO 1381	23	Manuálne nastavenie	39
Indikačné a obslužné prvky	14	Zadanie úradnej značky	23	Automatické nastavenie	39
Krátky popis	15	Prevádzkový režim "Majiteľ"	3	Automatické nastavenie po zapnutí/vypnutí zapaľovania *	39
Prvé kroky obsluhy	17	Funkcie karty majiteľa	26	Ručné zadanie aktivít	40
Pre majiteľa	17	Funkcie menu v prevádzkovom režime "majiteľ"	26	Stiahnutie údajov z karty vodiča.....	41
Pre vodiča	17	Vloženie karty majiteľa	27	Vybratie karty (kariet) vodiča	42
Varianty zobrazenia	18	Zadanie evidenčného čísla	28	Postup menu po vybratí karty vodiča	43
Pohotovostný režim	18	Príprava na stiahnutie údajov	29	Výmena vodiča / vozidla počas prevádzky	44
VDO GeoLoc *	18	Vybratie karty majiteľa	30	Dokumenty, ktoré musíte mať so sebou	45
Upozornenie po zap/vyp zapaľovania	18				
Štandardné zobrazenie(-a)	19				

Obsluha tlačiarne 5**Vloženie papierového kotúča..... 48****Tlač údajov 49**

Spustenie tlače 49

Prerušenie tlače 49

Zvláštnosti pri tlači 50

Odstránenie vzpričeného papiera.. 50

Funkcie menu 6**Vyvolanie funkcií menu 52**

Pri stojacom vozidle 52

Zobrazenie na začiatku jazdy 53

Zobrazenie časov karty vodiča 53

Nastavenie jazyka 53

Počítadlo VDO Counter * 55

Zobrazovanie pomocou počítadla

VDO Counter 55

Zobrazenie počas jazdy..... 56

Zobrazenia pri aktivite "Prestávka" .. 57

Zobrazenia pri aktivite "Pracovná

doba" 57

Zobrazenie denných hodnôt 58

Zobrazenie týždenných hodnôt..... 58

Zobrazenie stavu 58

Prehľad štruktúry menu 60

Navigácia vo funkciách menu 61

Prístup do menu zablokovaný! 62

Opustenie funkcií menu 62

**Hlavné menu Výtlačok vodiča 1 /
vodiča 2 63**

Denný výtlačok 63

Tlač udalostí 63

Vytlačenie aktivít 63

Hlavné menu Výtlačok vozidla 64

Denný výtlačok z veľkokapacitnej

pamäte 64

Tlač udalostí z veľkokapacitnej

pamäte 64

Tlač prekročenia rýchlosti 64

Tlač technických údajov 64

Vytlačenie diagramu v 65

Vytlačenie stavu D1/D2 * 65

Tlač rýchlostných profilov * 65

Tlač profilov otáčok motora * 65

**Hlavné menu Zadanie vodiča 1 /
vodiča 2 66**

Zadanie východiskovej krajiny 66

Zadanie cieľovej krajiny 66

Aktivujte diaľkové ovládanie 67

Hlavné menu Zadanie vozidla 68

Zadanie Out začiatok / koniec 68

Zadanie začiatku prepravy trajekt /

vlak 68

Nastavenie miestneho času 68

Nastavenie lokálneho času

podniku 69

Vykonanie korekcie UTC 69

Aktivovanie prídavných funkcií..... 70

**Hlavné menu Zobrazenie vodiča 1 /
vodiča 2 71****Hlavné menu Zobrazenie vozidla ... 72****Hlásenie 7****Zobrazenie hlásení 74**

Príznamy hlásenia..... 74

Potvrdenie hlásenia 75

Prehľad udalostí 76**Prehľad porúch..... 78****Výstrahy pred prekročením doby**

riadenia 80

Prehľad obslužných pokynov 81**Popis výrobku 8****Prevádzkové režimy tachografu**

DTCO 1381 86

Karty tachografu 87

Karta vodiča 87

Karta majiteľa 87

Kontrolná karta 87

Servisná karta	87	Príklady výtlaku	99	DTCO® SmartLink	121
Zablokovanie kariet tachografu	87	Denný výpis z karty vodiča	99	DTCO® GeoLoc	121
Prístupové práva kariet tachografu ..	88	Udalosti / poruchy karty vodiča	100	DLD® Short Range II a	
Uložené údaje	89	Denný výpis z vozidla	101	DLD® Wide Range II	121
Karta vodiča	89	Udalosti / poruchy vozidla	102	Čistiace karty a čistiace utierky	122
Karta majiteľa	89	Prekročenie rýchlosti	103	EC Declaration of Conformity	123
Veľkokapacitná pamäť	89	Technické údaje	103		
VDO GeoLoc *	89	Aktivity vodiča	104		
Správa času	90	Diagram v	104		
Prepočet na UTC čas	90	Stav D1/D2 diagram *	104		
Údržba a starostlivosť	91	Rýchlostné profily *	105		
Čistenie tachografu DTCO 1381	91	Profily frekvencie otáčok *	105		
Povinnosť kontroly tachografov	91	Výtlačok v miestom čase	105		
Správanie sa pri oprave / výmene		Vysvetlivky k príkladom výtlaku ..	106		
tachografu DTCO 1381	91	Legenda k dátovým blokom	106		
Likvidácia komponentov	91	Účel záznamu pri udalostiach			
Technické údaje	92	alebo poruchách	113		
DTCO 1381	92	Kódovanie účelu záznamu	113		
Papierový kotúč	92	Kódovanie pre bližší popis	115		
Piktogramy a príklady		Príloha	A		
výtlačku	9	Abecedný register	117		
Prehľad piktogramov	94	Automatické nastavenie aktivít			
Kombinácie piktogramov	95	po zapnutí/vypnutí zapaľovania	120		
Skratky krajín	97	Príslušenstvo	121		
Označenie regiónov	98	DLKPro Download Key	121		
		DLKPro TIS-Compact	121		

■ Prehľad verzií

Predložený návod na používanie je platný pre nasledujúce verzie prístroja DTCO 1381:

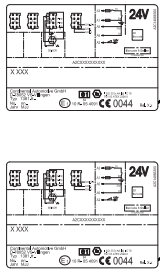
Verzie (viditeľné na výrobnom štítku)	Návod na obsluhu s certifikátom	Výrazné znaky v obsluhu
	<p>BA00.1381.30 100 127</p>	<p>Aktuálny návod na obsluhu</p> <ul style="list-style-type: none"> • Nový postup pri zasúvaní podnikovej karty; ➔ <i>vid' strana 27.</i> • Zadanie evidenčného čísla a členského štátu, ktorý vykonal registráciu, pomocou podnikovej karty; ➔ <i>vid' strana 28.</i> • Nový postup pri zasúvaní karty vodiča; ➔ <i>vid' strana 32.</i> • Nová obsluha tlačiarne; ➔ <i>vid' strana 47.</i> • Aktivujte diaľkové ovládanie; ➔ <i>vid' strana 67.</i> • Pomocou licenčného kódu aktivujte prídavné funkcie; ➔ <i>vid' strana 70.</i>

(Rel. = Verzie)

 Pre staršie verzie prístrojov nie je tento návod na obsluhu vhodný!

Všeobecné upozornenia

Prostriedky zobrazenia

Ovládanie tachografu DTCO 1381

Zákonné ustanovenia

Zaobchádzanie s kartami tachografu

1

■ Prostriedky zobrazenia

V tomto návode na používanie nájdete nasledujúce zvýraznenia:



Varovanie

Varovanie Vás upozorňuje na možné nebezpečenstvo poranenia alebo úrazu.



Pozor!

Text vedľa tohto symbolu alebo pod ním obsahuje dôležité informácie, ako zabrániť strate údajov, poškodeniu prístroja a ako dodržať zákonné požiadavky.



Tip

Táto značka poskytuje rady alebo informácie, ktorých nedodržanie môže viesť k poruchám na zariadení.



Kniha predstavuje odkaz na inú dokumentáciu.

Kroky postupu

1. Táto značka predstavuje úkon – máte niečo vykonať. Po krokoch budete vedení cez menu a vyzývaní k zadaniu.
2. Ďalšie úkony sú postupne číslované.

Symboly

- * Hviezdička označuje zvláštnu výbavu.
- Poznámka:** Sledujte upozornenia **ADR varianty** "Ⓜ" a voľby **"Automatické nastavenie aktivít po zapnutí/vypnutí zapaľovania"**, pretože jednotlivé funkcie závisia od zapaľovania.
- Počítadlo **VDO Counter** vám pomáha pri dennom a týždennom plánovaní počas ciest.
- ➔ Táto značka uvádza, na ktorej strane nájdete ďalšie informácie k téme.
 - ➡ Táto značka označuje pokračovanie na ďalšej strane.

Zobrazenie menu

1 → Vodič 1
Kraj. výjaz.

Blikajúce riadky alebo znaky zobrazeného menu sú v návode na používanie vyznačené **kurzívou (1)**.

Definície

Vodič 1 = Osoba, ktorá práve vedie vozidlo.

Vodič 2 = Osoba, ktorá práve nevedie vozidlo.

■ Ovládanie tachografu DTCO 1381



Nebezpečenstvo úrazu

Počas jazdy sa môžu na displeji zobrazovať hlásenia. Takisto vzniká možnosť, že bude karta vodiča automaticky vyhodená.

Nenechajte sa tým rozptyľovať, svoju plnú pozornosť vždy venujte premávke na ceste.



Nebezpečenstvo poranenia

Vy, ako i ostatné osoby, by sa mohli poraniť na otvorenom kryte slotu karty.

Kryt slotu karty otvorte iba na vloženie karty tachografu.



Nebezpečenstvo poranenia

V závislosti na dĺžke tlače môže byť termohlavička veľmi horúca! Pred vložením nového papierového kotúča počkajte, kým termohlavička nevychladne.



Nebezpečenstvo výbuchu

Variant prístroja DTCO 1381 ADR * je koncipovaný na prevádzku v oblastiach ohrozených výbuchom.

Dodržiavajte pokyny pre transport a manipuláciu s nebezpečným materiálom v oblastiach ohrozených výbuchom.



Aby ste zabránili poškodeniu tachografu DTCO 1381, vždy dbajte na nasledujúce upozornenia!

- Inštaláciu a zaplombovanie tachografu DTCO 1381 vykonávajú autorizované osoby. **Do prístroja a prívodov nezasahujte.**
- Do vstupu na karty nekladajte žiadne iné karty, napríklad kreditné karty, embosované karty alebo kovové karty atď. Tým by ste vstup na karty tachografu DTCO 1381 poškodili!

- Používajte iba konštrukčne schválené a výrobcom odporúčané kotúče papiera (originálny papier do tlačiarne VDO). Pri tom dbajte na schvaľovaciu značku.
 - ➔ *Detaily vid' "Papierový kotúč" na strane 92.*
- Tlačidlá nestláčajte predmetmi s ostrými hranami, alebo špicatými predmetmi, napríklad guľôčkovým perom atď.
- Vyčistite prístroj zľahka navlhčenou handričkou alebo čistiacou handričkou s mikrovláknamy. (Môžete ju zakúpiť v príslušnom obchodnom a servisnom centre).
 - ➔ *Vid' "Údržba a starostlivosť" na strane 91.*



Plomby pripojovacích káblov a skrinka DTCO 1381 sa nesmú poškodiť ani odstrániť. Inak bude stav DTCO 1381 v rozpore s legislatívou a údaje nebudú dôveryhodné.

■ Zákonné ustanovenia



Kto vykoná zmeny v tachografe, alebo v privode jeho signálu vplyvajúceho na registráciu a ukladanie údajov, predovšetkým s úmyslom uvedenia do omylu, môže porušovať zákonné trestnoprávne, resp. poriadkové ustanovenia.

Falšovanie, potláčanie alebo zničenie záznamov tachografu, ako aj kariet tachografu, alebo vytlačeníých dokumentov, je zakázané.

Zákonný predpoklad

Používanie tachografov je teraz upravené v aktuálne platnom znení nariadenia ES 3821/85 v spojení s nariadením ES VO (ES) č. 561/2006 a príslušnými národnými zákonmi. Vodičovi a držiteľovi vozidla (majiteľovi) ukladá celý rad povinností a zodpovedností. Nasledujúce vyčíslenie nevytvára žiadny nárok na kompletnosť alebo právoplatnosť!

► Povinnosti vodiča

- Vodič je povinný správne používať tachograf a kartu vodiča.
- Ako postupovať v prípade zlyhania tachografu:
 - Vodič musí na zvláštny list alebo na zadnú stranu papierového kotúča zaznamenať údaje o aktivitách, ktoré neboli tachografom zaznamenané alebo neboli správne vytlačené.
 - ➔ Vid' "Ručné zadanie aktivít" na strane 40.
 - Ak nie je možnosť návratu na stanovište podniku v priebehu jedného týždňa, je nutné dať tachograf opraviť ešte cestou v autorizovanom odbornom servise.
- Pri zmiešanej prevádzke (nasadenie vozidiel so zapisovacím kotúčom a digitálnymi tachografmi) je nutné so sebou nosiť potrebné dokumenty.
 - ➔ Vid' "Výmena vodiča / vozidla počas prevádzky" na strane 44.
- Pri strate, odcudzení, poškodení alebo výpadku karty vodiča musí vodič na tachografe DTCO 1381 na začiatku a na konci jazdy vyhotoviť denný výťažok a doplniť ho svojimi osobnými údajmi. Prípadne je potrebné ručne doplniť doby pohotovosti a iné pracovné doby.
 - ➔ Vid' "Ručné zadanie aktivít" na strane 40.
- Kartu vodiča je potrebné pri poškodení alebo výpadku odovzdať príslušnému úradu, resp. jej stratu je potrebné riadne ohlásiť. O náhradnú kartu je potrebné požiadať v priebehu siedmich kalendárnych dní.
- Bez karty vodiča je možné pokračovať v jazde 15 kalendárnych dní, pokiaľ je to potrebné k návratu vozidla do jeho obvyklého stanovišťa.
- Presné dôvody obnovenia, náhrady alebo výmeny karty vodiča úradom iných členských štátov je potrebné nevyhnutne oznámiť príslušnému úradu.



- Vodič musí kartu vodiča vozit' so sebou vo vozidle po uplynutí jej platnosti ešte minimálne 28 kalendárnych dní (Príloha č. 1 Zákona č. 462/2007 Z.z.).
- ▶ **Povinnosti majiteľa**
- Po preprave vozidla autorizovaným servisom zabezpečte, aby po zaevidovaní vozidla boli kalibračné údaje obnovené / doplnené o evidenčné číslo vozidla.
- Pri zasunutí karty majiteľa budete prípadne vyzvaný na zadanie členského štátu a evidenčného čísla vozidla do DTCO 1381.
 - ➔ *Detaily vid' "Zadanie evidenčného čísla" na strane 28.*
- Na začiatku nasadenia vozidla prihláste majiteľa na tachograf DTCO 1381, prípadne na konci ho znovu odhláste.
 - ➔ *Detaily vid' "Vloženie karty majiteľa" na strane 27.*
- Zaistite, aby bolo vo vozidle dostatočné množstvo schválených papierových kotúčov.
- Sledujte bezporuchovú funkciu tachografu. Dodržujte intervaly predpísané na základe zákonných ustanovení pre kontrolu tachografu. (Periodická kontrola minimálne každé dva roky.)
- Stiahnite si údaje z veľkokapacitnej pamäte prístroja DTCO 1381, ako aj z karty vodiča a údaje ukladajte podľa zákonných ustanovení.
- Opravy a kalibrácie nechávajte vykonávať len v autorizovaných servisoch.
 - ➔ *Detaily vid' "Povinnosť kontroly tachografov" na strane 91.*
- Kontrolujte správne používanie tachografu vodičmi. V pravidelných intervaloch kontrolujte čas riadenia a odpočinku a upozorňujte na prípadné odchýlky.
- ▶ **Zaobchádzanie s výtlakami**
- Zaistite, aby výtlaky neboli poškodené (stali sa nečitateľnými) svetlom, slnečným žiarením, vlhkosťou alebo teplom.
- Výtlaky musí držiteľ/majiteľ vozidla uschovávať minimálne jeden rok.

1

■ Zaobchádzanie s kartami tachografu

Vlastníctvo karty tachografu oprávňuje používať tachograf DTCO 1381. Oblasť pôsobnosti a prístupové práva sú predpísané zákonodarcami.

➔ Vid' "Karty tachografu" na strane 87.



Karta vodiča sa vzťahuje k určitej osobe. Jej pomocou sa vodič identifikuje voči tachografu DTCO 1381.

Karta vodiča nie je prenosná!



Karta majiteľa je určená pre vlastníkov a držiteľov vozidiel so zabudovaným digitálnym tachografom a nesmie sa prevádzať na "tretie osoby".

Karta majiteľa neslúži k jazde!



Aby ste zabránili strate dát, starostlivo zaobchádzajte so svojou kartou tachografu a rovnako dbajte na pokyny výdajných miest pre karty tachografu.

- Karty tachografu nezohýbajte a nelámte, rovnako ich nepoužívajte k iným účelom.
- Nepoužívajte poškodené karty tachografu.
- Kontaktné plochy udržiavajte v čistote, suchu, bez tukov a olejov (karty vždy uschovávajte v ochrannom puzdre).
- Chráňte ju pred priamym slnečným žiarením (nenechávajte ju ležať na prístrojovej doske).
- Neukladajte ju do bezprostrednej blízkosti silných elektromagnetických polí.
- Karty nepoužívajte po dátume platnosti, resp. pred jej uplynutím zažiadajte o novú kartu tachografu.

► Vyčistite kartu tachografu

Znečistené kontakty karty tachografu vyčistíte pomocou zľahka navlhčenej handričky alebo čistiacou handričkou s mikrovláknami. (Môžete ju zakúpiť v príslušnom obchodnom a servisnom centre).



K čisteniu kontaktov karty tachografu nepoužívajte rozpúšťadlá, ako sú riedidlá alebo benzín.

Úvod

Indikačné a obslužné prvky

Prvé kroky obsluhy

Varianty zobrazenia

Predné rozhranie

■ Indikačné a obslužné prvky

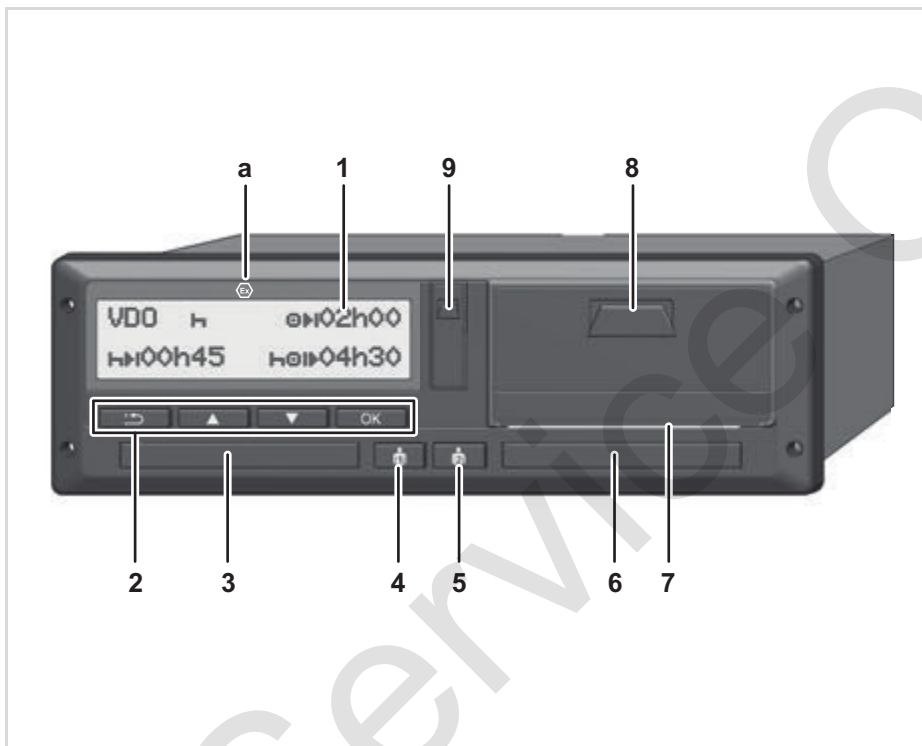

- (1) Displej
- (2) Tlačidlá menu
- (3) Vstup pre kartu 1
- (4) Kombinované tlačidlo Vodič-1
- (5) Kombinované tlačidlo Vodič-2
- (6) Vstup pre kartu 2
- (7) Trhacia hrana
- (8) Zásuvka tlačiarne
- (9) Rozhranie pre sťahovanie

(a) Označenie "Ⓜ" pre variant ADR *
(ADR = Európska dohoda o medzinárodnej cestnej preprave nebezpečných vecí)

DTCO 1381 je možné ovládať diaľkovo pomocou zodpovedajúceho príslušenstva.

Pozor!

Kryty otvorov pre karty sa nesmú odstraňovať, aby sa zabránilo vniknutiu prachu a nečistôt alebo striekajúcej vode!

Otvory pre karty udržiavajte vždy zatvorené.

► Krátky popis

Displej (1)

Všetky prístroje DTCO 3.0 sú vždy vybavené negatívnym displejom.



 Displeje sú v tomto návode pre lepšiu čitateľnosť zobrazené invertovane.

 Úplné vypnutie displeja nie je – okrem pohotovostného režimu – možné. Vykonať je možné iba stmavenie na minimálnu hodnotu.

V závislosti na prevádzkovom režime vozidla sa objavujú rôzne zobrazenia, alebo sa môžu zobrazovať rôzne údaje.
 ➔ *Vid' "Varianty zobrazenia" na strane 18.*

Tlačidlá menu (2)

Na zadávanie, zobrazenie alebo tlač údajov používajte nasledujúce tlačidlá:

  Požadovanú funkciu vyberte listovaním. (Pridržením stlačeného tlačítka je možné vykonať funkciu auto repeat.)

 Potvrďte vybranú funkciu / výber.

 Naspäť k poslednému zadávaciemu poľu, zrušenie zadania krajiny alebo postupné opustenie funkcií menu.

Vstup na karty 1 (3)

Vodič 1, ktorý bude vozidlo práve riadiť, vloží svoju kartu vodiča do vstupu pre kartu 1.

➔ *Detaily vid' "Vloženie karty (kariet) vodiča" od strany 32.*

 Kryty otvorov pre karty je v prípade poškodenia možné vymeniť. V takom prípade sa obráťte na vášho servisného partnera.

Kombinované tlačidlo Vodič-1 (4)

 Tlačidlo aktivity a tlačidlo vysunutia pre vodiča-1:

Krátke stlačenie tlačidla: Aktivita sa zmení
 ➔ *Detaily vid' "Nastavenie aktivít" na strane 39.*

Podržanie stlačeného tlačidla

(min. 2 s.): Otvor pre kartu sa otvára za účelom vkladania alebo odoberania karty tachografu.

Kombinované tlačidlo Vodič-2 (5)

 Tlačidlo aktivity a tlačidlo vysunutia pre vodiča-2:

Krátke stlačenie tlačidla: Aktivita sa zmení

➔ *Detaily vid' "Nastavenie aktivít" na strane 39.*

Podržanie stlačeného tlačidla

(min. 2 s.): Otvor pre kartu sa otvára za účelom vkladania alebo odoberania karty tachografu.

Vstup na karty 2 (6)

Vodič 2, ktorý vozidlo nebude práve riadiť, vloží svoju kartu vodiča do vstupu pre kartu 2 (dvojvodičová prevádzka).

Trhacia hrana (7)

Pomocou trhacej hrany môžete oddeliť výtlačok vytvorený integrovanou tlačiarňou od papierového kotúča.

Zásuvka tlačiarne (8)

Zásuvka tlačiarne na vloženie rolky papiera.

 Zásuvku tlačiarne je v prípade poškodenia možné nahradiť. V takom prípade sa obráťte na vášho servisného partnera.

Rozhranie pre sťahovanie (9)

Pod krytom sa nachádza rozhranie pre sťahovanie. Podľa druhu zasunutej karty tachografu sú regulované prístupové oprávnenia tohto rozhrania.

➔ *Detaily vid' "Prístupové práva kariet tachografu" na strane 88.*

Variant ADR * (a)



Pri nakladaní a vykladaní nebezpečného tovaru

- musí byť kryt rozhrania na sťahovanie na prístroji DTCO 1381 zatvorený
- sa nesmú stláčať žiadne tlačidlá na tachografe
- nesmie byť zasunutá dielenská, kontrolná ani podniková karta.



Pri variantoch ADR zapnite zapaľovanie, aby ste mohli neobmedzene používať moduly obsluhy tlačiarne, otvorov pre karty a displeja.

■ Prvé kroky obsluhy

► Pre majiteľa

1. Prihláste majiteľa do tachografu DTCO 1381. Vložte podnikateľskú kartu do ľubovoľného zásobníka na karty.
 ➔ *Details vid' "Vloženie karty majiteľa" na strane 27.*

 Karta majiteľa neslúži na jazdu!

2. Vyberte po prihlásení alebo stiahnutí dát podnikateľskú kartu zo zásobníka na karty.
 ➔ *Details vid' "Vybratie karty majiteľa" na strane 30.*

► Pre vodiča

1. Vložte na začiatku zmeny (začiatok pracovného dňa) svoju kartu vodiča do zásobníka na karty.
 ➔ *Details vid' "Vloženie karty (kariet) vodiča" od strany 32.*
2. Prostredníctvom "Manuálneho zadania" doplňte aktivity na vašu kartu vodiča.
 ➔ *Details vid' "Manuálne zadania" od strany 32.*
3. Tlačidlom aktivity nastavte aktivitu, ktorú chcete práve vykonávať.
 ➔ *Details vid' "Nastavenie aktivít" na strane 39.*
4. Nastavte presný čas a aktuálny lokálny čas.
 ➔ *Details vid' "Nastavenie miestneho času" na strane 68.*

Tachograf DTCO 1381 je pripravený!

5. **Dôležité!** Pri prestávke alebo odpočinku bezpodmienečne nastavte aktivitu na "H".

6. Prípadné poruchy prístroja alebo komponentov systému sa zobrazia na displeji. Hlásenie potvrdte.
 ➔ *Details vid' "Zobrazenie hlásení" od strany 74.*
7. Na konci zmeny (koniec pracovného dňa) alebo pri výmene vozidla si vyžiadajte svoju kartu vodiča zo zásobníka na karty.
 ➔ *Details vid' "Stiahnutie údajov z karty vodiča" od strany 41.*
8. Aktivity uplynulých dní, ako aj uložené udalosti atď. môžete vytlačiť alebo zobrazovať prostredníctvom funkcií menu.
 ➔ *Details vid' "Vyvolanie funkcií menu" od strany 52.*



Platné zákonné predpisy špecifické pre danú krajinu nie sú v tomto návode na používanie uvádzané a pokiaľ je to potrebné, tak dbajte o ich dodržiavanie.

■ Varianty zobrazenia

Všeobecné

Zobrazenie sa skladá z piktogramov a textu, pričom jazyk sa nastavuje automaticky nasledovne:

- Zobrazený jazyk určuje karta vodiča vložená do vstupu na karty 1, resp. karta vodiča, ktorá bola do tachografu DTCO 1381 naposledy vložená.
- Alebo karta tachografu s vyššou prioritou, napríklad karta majiteľa, kontrolná karta.

Výber jazyka

Alternatívne k automatickému nastaveniu jazyka prostredníctvom karty tachografu môžete individuálne nastaviť uprednostňovaný jazyk.

➔ *Detaily vid "Nastavenie jazyka" na strane 53.*

► Pohotovostný režim

V režime Prevádzka "e" sa DTCO 1381 prepne po cca 1 minúte do pohotovostného režimu (Stand-by) za nasledujúcich podmienok:

- zapalovanie vozidla je vypnuté,
- a nie je zobrazené žiadne hlásenie.



Zobrazenie displeja sa po vypnutí zapalovania stmaví na predurčenú hodnotu. Displej po ďalšej minúte zhasne (hodnota špecifikovaná zákazníkom). Na uľahčenie obsluhy prístroja je voliteľne možné na určitú dobu po vypnutí zapalovania nastaviť ďalšiu hodnotu stmavenia.

Ak sa prístroj DTCO 1381 stlačením niektorého tlačidla prebudí z pohotovostného režimu, opäť sa aktivuje osvetlenie displeja v pohotovostnom režime. Toto stlačenie tlačidla slúži iba na prebudenie a nevedie k žiadnej ďalšej činnosti.

Prístroj DTCO 1381 sa pri opúšťaní pohotovostného režimu pri stojacom vozidle prepne na posledné zvolené štandardné zobrazenie displeja.



Ak je nakonfigurovaná hodnota stmavenia pre variant ADR zvolená príliš vysoko, táto sa zníži.

► VDO GeoLoc *

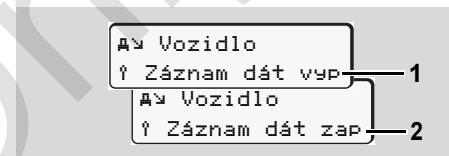

VDO GeoLoc

Máte možnosť zapnúť (2) alebo vypnúť (1) záznam údajov pozície a vozidla. ➔ *Vid "Aktivujte diaľkové ovládanie" na strane 67.*

► Upozornenie po zap/vyp zapalovania

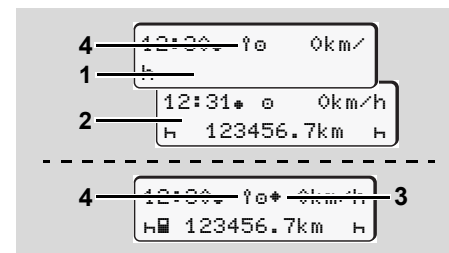

Upozornenie po zap/vyp zapalovania



Zapaľovanie zap: Ak nie je vo vstupe na karty 1 vložená karta tachografu, zobrazí na cca 20 sekúnd upozornenie (1), potom sa zobrazí štandardné zobrazenie (2). Po zasunutí karty vodiča a po manuálnom zadaní bliká symbol (4) po dobu cca 5 sekúnd. To znamená, že záznam je zapnutý.

Zapaľovanie vyp: Symbol (3) znamená, že je k dispozícii nezávislý signál o pohybe, IMS.

(IMS = Independent Motion Signal)

Symbol (4) znamená, že je zapnutá funkcia VDO Geoloc.

► Štandardné zobrazenie (a)

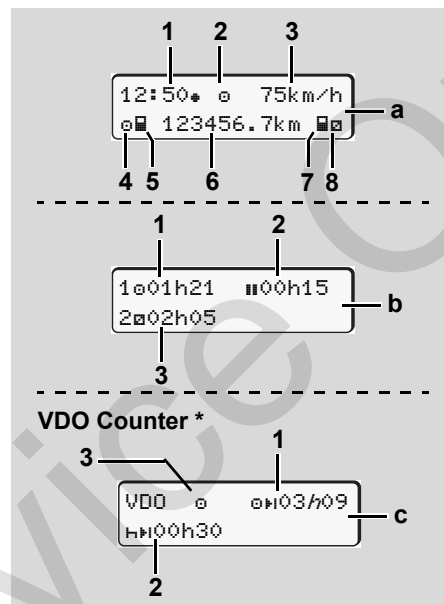

Štandardné zobrazenia počas jazdy

Hneď ako sa vozidlo rozbehne a nezobrazuje sa žiadne hlásenie, objaví sa predtým nastavené štandardné zobrazenie.

Tlačidlom menu môžete ľubovoľne meniť požadované štandardné zobrazenie (a), (b), alebo (c).

Štandardné zobrazenie (a):

- (1) Presný čas
so symbolom "⌚" = Miestny čas
bez symbolu "⌚" = UTC čas
- (2) Označenie prevádzkového režimu
"Prevádzka"
- (3) Rýchlosť
- (4) Aktivita vodiča 1
- (5) Symbol karty vodiča 1
- (6) Celkový stav kilometrov
- (7) Symbol karty vodiča 2
- (8) Aktivita vodiča 2

Štandardné zobrazenie (b):

- (1) Doba riadenia "e" vodiča-1 od platnej doby prestávky.
- (2) Platná doba prestávky "II" s čiastočnými prerušeniami. Minimálne 15 minút a potom 30 minút podľa nariadenia (ES) č. 561/2006.
- (3) Doba vodiča 2:
Súčasná aktivita doba pohotovosti "e"
a doba trvania aktivity.

 Ak karta vodiča chýba, objavia sa časy, ktoré sú priradené ku príslušnému vstupu pre karty "1" alebo "2".

Voliteľná možnosť: VDO Counter * (c)

- (1) Zostávajúca doba riadenia "E" ("h" bliká = táto časť zobrazenia je momentálne aktívna).
- (2) Nasledujúca platná doba prestávky/ denná alebo týždenná doba odpočinku "h".
 ➔ *Detaily vid' "Počítadlo VDO Counter *" na strane 55.*
- (3) Zobrazuje sa aktuálna činnosť.

► Zobrazenie údajov pri zastavenom vozidle

Pri zastavenom vozidle a zastrčenej karte vodiča si môžete vyvolať ďalšie údaje z karty vodiča.

➔ *Vid' "Vyvolanie funkcií menu" na strane 52.*

► Zobrazenie hlásení

Nezávisle na tom, aké zobrazenie sa momentálne zobrazuje a či je vozidlo v pohybe alebo stojí, prednostne sa zobrazujú hlásenia.

➔ *Vid' "Zobrazenie hlásení" na strane 74.*

► Stav z výroby

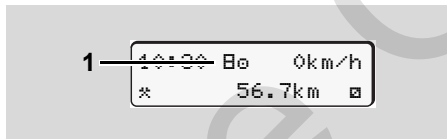

Zobrazenie stavu z výroby

Ak nebol tachograf DTCO 1381 ešte aktivovaný ako kontrolný prístroj, zobrazí sa "stav z výroby", symbol "E" (1). Mimo servisnú kartu neprijíma tachograf DTCO 1381 žiadne iné karty tachografu!



Zaistíte, aby bol tachograf DTCO 1381 nevyhnutne riadne uvedený do prevádzky autorizovaným odborným servisom.

► Out of scope

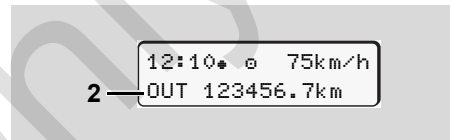

Štandardné zobrazenie (a): Out of scope

Vozidlo ide mimo oblasť platnosti nariadenia, "OUT" (2).

Túto funkciu môžete nastaviť prostredníctvom menu.

➔ *Vid' "Zadanie Out začiatok / koniec" na strane 68.*

Nasledujúce jazdy sa môžu nachádzať mimo rozsah platnosti:

- Jazdenie na verejných komunikáciách.
- Jazdenie mimo krajín AETR.
- Jazdy, pri ktorých nevyžaduje celková hmotnosť vozidla žiadne predpisové používanie DTCO 1381.

Stlačením ľubovoľného tlačidla menu môžete prejsť na štandardné zobrazenie (b) alebo (c) *, ➔ *vid' strana 19.*

► Preprava trajektom alebo vlakom

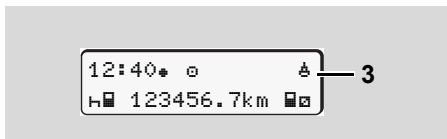

Štandardné zobrazenie (a): prepravy trajektom alebo vlakom

Vozidlo sa preváža, alebo prepravuje trajektom alebo vlakom, symbol "🚢" (3).

Túto funkciu môžete nastaviť prostredníctvom menu.

➡ Vid' "Zadanie začiatku prepravy trajekt / vlak" na strane 68.

👉 Dbajte na to, aby bola pred prepravou vozidla nastavená táto funkcia a jej momentálna aktivita.

Stlačením ľubovoľného tlačidla menu môžete prejsť na štandardné zobrazenie (b) alebo (c) *, ➡ vid' strana 19.

► Správanie sa pri príliš nízkom napätí / prepätí

👉 Ak je niektorý z otvorov pre karty otvorený pri prepätí alebo podpätí, nekladajte žiadnu kartu do tachografu.

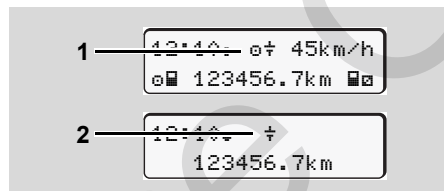

Štandardné zobrazenie (a): Porucha v napájacom napätí

Momentálne sa vyskytujúce príliš nízke alebo príliš vysoké napájacie napätie prístroja DTCO 1381 sa zobrazuje v štandardnom zobrazení (a) takto:

Prípád 1: "⚡" (1) Príliš nízke napätie

👉 Pri prepätí sa vypne displej a zablokujú sa tlačidlá.

Tachograf DTCO 1381 naďalej ukladá aktivity. Funkcie tlače alebo zobrazenia

údajov, ako aj zasunutie alebo vybratie karty tachografu nie sú možné!

Prípád 2: "⚡" (2)

Tento prípad zodpovedá prerušeniu napätia. Automaticky sa objaví štandardné zobrazenie (a). Tachograf DTCO 1381 nemôže plniť svoju úlohu kontrolného prístroja! Aktivity vodiča sa nezaznamenávajú.

► Prerušenie napätia

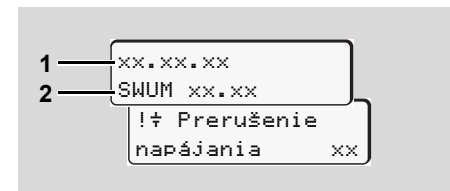

Zobrazenie hlásenia "prerušenie napájania"

Ihneď po obnovení napätia sa objaví asi na 5 sekúnd verzia prevádzkového software (1) a verzia aktualizáčného modulu software (2).

Potom ohlásí DTCO 1381 "Prerušenie napätia".

2

 Ak sa pri správnom palubnom napätí na displeji permanentne zobrazuje symbol "✚", vyhladajte, prosím, kvalifikovaný odborný servis!
Pri poruche tachografu DTCO 1381 máte povinnosť ručne zaznamenávať aktivity.
➔ Vid' "Ručné zadanie aktivít" na strane 40.

► Chyba v komunikácii s kartou

Ak sa v prístroji DTCO 1381 vyskytne chyba v komunikácii s kartou, vodič sa vyzve, aby vybral svoju kartu.

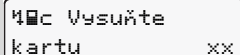

Vysuňte
kartu xx

Počas vysúvania karty sa opakovane vykoná pokus o komunikáciu s kartou. Ak zlyhá aj tento pokus, automaticky sa spustí tlač posledných aktivít uložených pre túto kartu.

 Vodič je pomocou tohto výtlačku, napriek poruche, schopný zdokumentovať svoje aktivity.
Vodič musí výtlačok podpísať.
Vodič môže okrem toho na výtlačku zaznamenať všetky aktivity (okrem dôb riadenia) až do opakovaného zasunutia karty vodiča.

 Vodič môže okrem toho zhotoviť denný výtlačok jednotky vozidla a zaznamenať a podpísať jeho dodatočné aktivity až do nasledujúceho zasunutia karty.

 Pri dlhšej neprítomnosti – napr. počas dennej alebo týždennej doby odpočinku – by sa karta vodiča mala vybrať z otvoru pre kartu.

■ Predné rozhranie

► Nastavenia na tachografe

Vodič alebo podnikateľ (s podnikovou kartou) môže vykonať rôzne nastavenia prostredníctvom predného rozhrania. Zahŕňa to napr.:

- Zadanie evidenčného čísla vozidla a krajiny registrácie
- Zobrazenie počítadla VDO Counter
- Diaľkové ovládanie
- Zmena aktivít pri vypnutí zapaľovania
- Rozpoznanie stavu D1/D2
- Logo pre výtláčky
- Pripomienky sťahovania dát
- Záznam profilov rýchlosti a otáčok
- Výstraha pred hroziacim prekročením rýchlosti.

► Diaľkové ovládanie prístroja DTCO 1381

Pomocou DTCO SmartLink, v spojení s aplikáciou na zariadení s podporou Bluetooth, alebo skúšobnými prístrojmi, je prístroj DTCO 1381 možné ovládať diaľkovo.

Vodič môže na prístroji DTCO 1381 aktívovať diaľkové ovládanie a prostredníctvom kľúča môže spojiť tachograf so svojim mobilným zariadením.

➔ *Detaily vid' "Aktivujte diaľkové ovládanie" na strane 67.*

► Zadanie evidenčného čísla vozidla

Zadanie evidenčného čísla vozidla, ako aj členského štátu, ktorý vykonal registráciu, je taktiež možné vykonať prostredníctvom aplikácie v spojení s DTCO SmartLink.

Service Only!

Prevádzkový režim "Majiteľ"

Funkcie karty majiteľa

Vloženie karty majiteľa

Príprava na stiahnutie údajov

Vybratie karty majiteľa

■ Funkcie karty majiteľa



Majiteľ sa stará o riadne používanie karty (kariet) majiteľa.

Dodržujte prosím zákonné ustanovenia a nariadenia platné pre vašu krajinu!

3

Karta majiteľa identifikuje majiteľa a pri prvom vložení ho prihlási do tachografu DTCO 1381. Tým budú zaistené prístupové práva k údajom priradených k majiteľovi.

Vložená karta majiteľa Vás oprávňuje k nasledujúcim funkciám:

- Prihlásenie a odhlásenie firmy na tomto tachografe DTCO 1381, napríklad pri predaji vozidla, uplynutí doby prenájmu vozidla atď.
- Prípadné (jednorazové) zadanie členského štátu a evidenčného čísla vozidla.
- Prístup k údajom z veľkokapacitnej pamäte a k údajom, ktoré sú priradené len tomuto majiteľovi.

- Prístup k údajom na vlozenej karte vodiča.
- Zobrazenie, tlač alebo stiahnutie údajov cez rozhranie pre sťahovanie údajov.



Karta majiteľa je koncipovaná výhradne pre správu údajov majiteľa a neslúži na jazdu! Ak jazdíte s podnikateľskou kartou, objaví sa hlásenie.

V niektorých členských štátoch platí povinnosť pravidelného sťahovania údajov. Stiahnutie údajov z veľkokapacitnej pamäte odporúčame v nasledujúcich prípadoch:

- predaj vozidla,
- vyradenie vozidla z evidencie,
- výmena tachografu DTCO 1381 v prípade poruchy.

▶ Funkcie menu v prevádzkovom režime "majiteľ"

Navigácia vo funkciách menu prebieha v princípe vždy podľa rovnakej systematiky.

➤ Vid' "Vyvolanie funkcií menu" na strane 52.

Ak sa napríklad vo vstupe pre kartu 2 nachádza karta majiteľa, zostanú zablokované všetky hlavné menu priradené ku vstupu pre kartu 2.

➤ Vid' "Prístup do menu zablokovaný!" na strane 62.

V tomto prípade môžete zobraziť, tlačíť alebo sťahovať len údaje z karty vodiča vlozenej do vstupu pre kartu 1.

➤ Vid' "Hlavné menu Výtláčok vodiča 1 / vodiča 2" na strane 63.

■ Vloženie karty majiteľa

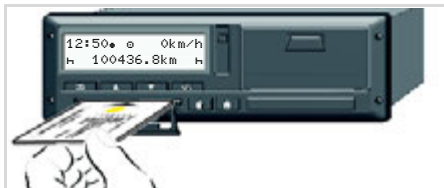

Vloženie karty majiteľa

1. Pri variantoch ADR zapnite zapaľovanie.
2. Jedno z dvoch kombinovaných tlačidiel držte stlačené dlhšie ako 2 sekundy.
Uvoľní sa príslušný otvor pre kartu.
3. Otvorte kryt otvoru pre kartu.
4. Do otvoru pre kartu zasuňte vašu podnikovú kartu s čipom nahor a šípkou dopredu.
5. Zatvorte kryt a zasúvajte ho do otvoru pre kartu, kým sa tento nezaistí.

-  Podnikateľská karta určuje jazyk na displeji. Alternatívne môžete individuálne nastaviť uprednostňovaný jazyk.
➔ Vid' "Nastavenie jazyka" na strane 53.

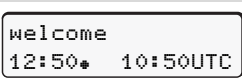
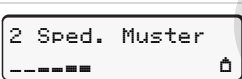
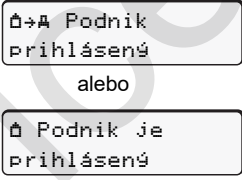
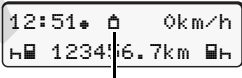
Krok / zobrazené menu	Vysvetlenie / význam
6. 	Uvítací text: Na cca 3 sekundy sa zobrazí nastavený miestny čas "12:50*" a UTC čas "10:50UTC" (Časový posuv = 2 hodiny).
7. 	Objaví sa názov podniku. Indikátor priebehu zobrazuje postup čítania karty majiteľa. Prípadne vás DTCO 1381 vyzve na zadanie evidenčného čísla. <ul style="list-style-type: none"> • Vyberte "Áno" a potvrdte výber tlačítkom OK, ➔ vid' strana 28.
8. 	Pri prvom vložení karty majiteľa sa vykoná automatické prihlásenie majiteľa k tachografu DTCO 1381. Funkcia blokácie majiteľa je aktivovaná. Tým sa zaručí zachovanie ochrany údajov špecifických pre majiteľa!
9. 	Po načítaní sa zobrazí štandardné zobrazenie. Tachograf DTCO 1381 sa nachádza v prevádzkovom režime "Majiteľ", symbol "♣" (1).

► Zadanie evidenčného čísla

Krok / zobrazené menu	Vysvetlenie / význam
1.	Zobrazí sa vedľa uvedený dotaz, <ul style="list-style-type: none"> vyberte "Áno" a výber potvrdíte.
2.	<ul style="list-style-type: none"> Vyberte krajinu a potvrdíte ju. Prvé zadávané miesto bliká "_". <ul style="list-style-type: none"> Zvoľte požadovaný znak a potvrdíte ho. Postup zopakujte, maximálne 13 miest.
3.	<ul style="list-style-type: none"> Ak je potrebná oprava, stlačte a podržte tlačidlo OK. Zadanie opätovne potvrdíte pomocou tlačidla OK.
4. Automaticky sa realizuje kontrolný výpis.	
5.	<ul style="list-style-type: none"> Svoje zadanie si, prosím, skontrolujte! Vyberte "Áno" a výber potvrdíte. Ak je evidenčné číslo nesprávne, vyberte "Nie" a výber potvrdíte. Zobrazí sa krok 1, zopakujte zadanie.

Poznámka: Zadanie evidenčného čísla je jednorazové. EČV zadajte do DTCO presne v tvare, ako je uvedené na tabuľke na vozidle. Každá ďalšia zmena je možná iba prostredníctvom autorizovanej dielne s dielenskou kartou.

Zadanie:

Vyberte požadovanú funkciu tlačítkami **▲** alebo **▼** a výber potvrdíte tlačítkom **OK**.

Korekcia zadania:

Pomocou tlačidla **↵** prechádzajte postupne späť na predchádzajúce miesto a zopakujte zadanie(-a).

Výťažok: Technické údaje

▼ 25.04.2017 10:50 (UTC)
TeF
♠ Sped. Mustermann
♠ ID /12341234123412 3 4
♠ ABC12345678901234
D /VS WM 2014
♠ Continental Automotive GmbH
H.-Hertz-Str.45 78052
VS-Villinsen
1381.12345678901234567
e1-84

■ Príprava na stiahnutie údajov



Nebezpečenstvo výbuchu

Dodržiavajte pokyny pre transport a manipuláciu s nebezpečným materiálom v oblastiach ohrozených výbuchom.

Pri nakladaní a vykladaní nebezpečného materiálu ...

- musí sa uzavrieť kryt (1)
- a nesmie sa vykonať žiadne sťahovanie údajov.

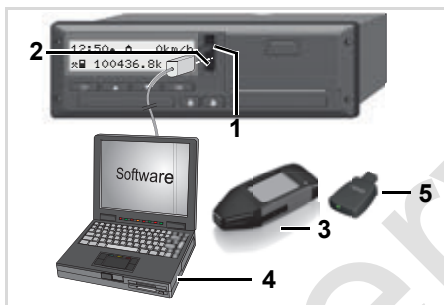

Pripojenie na rozhranie pre sťahovanie

1. Uzatvárací kryt (1) vyklopte nahor.
2. Spojte notebook (4) s rozhraním pre sťahovanie (2).
3. Spustíte program na sťahovanie dát.
4. Alebo vložte kľúč na sťahovanie (3) do rozhrania pre sťahovanie.

Pomocou DTCO SmartLink (5) je možná komunikácia medzi prístrojom DTCO 1381 a zariadením s podporou Bluetooth.

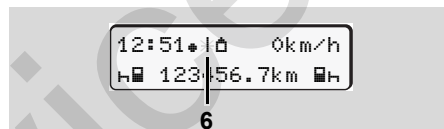

Štandardné zobrazenie (a): Indikácia prenosu údajov

Počas prenosu údajov sa objaví symbol (6).

Nepreerušujte v žiadnom prípade spojenie s rozhraním pre sťahovanie. Nechajte pri verzii ADR * zapnuté zapalovanie.

5. Po stiahnutí údajov opäť bezpodmienečne zatvorte kryt (1).

Identifikácia údajov

Pred stiahnutím údajov označí tachograf DTCO 1381 kopirované údaje digitálnym podpisom (identifikáciou). Podľa tohto popisu je možné priradiť údaje tachografu DTCO 1381 a kontrolovať ich úplnosť a pravosť.

Dialkovo riadené sťahovanie * (Remote)

Pomocou systému manažmentu vozového parku sa dá po úspešnom overení hodnovernosti podnikateľskej karty stiahnuť potrebné údaje tiež pomocou dialkového ovládania.

Detailné informácie o čítacom programe nájdete v príslušnej dokumentácii.

■ Vybratie karty majiteľa



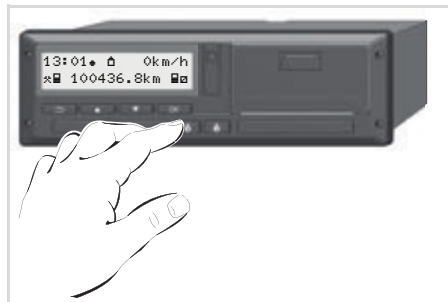

 Kartu majiteľa môžete zo vstupu na kartu vybrať len v prípade, že vozidlo stojí!

3

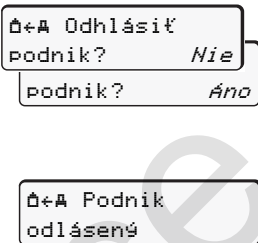

Vysunutie karty majiteľa

1. Pri variantoch ADR zapnite zapalovanie.
2. Vyžiadajte si vysunutie karty z otvoru pre kartu-1 alebo z otvoru pre kartu-2; ➔ *vid' strana 14.*

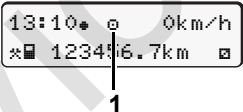
Krok / zobrazené menu	Vysvetlenie / význam
<p>3.</p> 	<p>Objaví sa názov podniku. Indikátor priebehu ukazuje, že tachograf DTCO 1381 prenáša údaje na podnikateľskú kartu.</p>
<p>4.</p> 	<p>Neodhlásenie majiteľa</p> <ul style="list-style-type: none"> • Vyberte "Nie" tlačítkom  /  a výber potvrdte tlačítkom . <p>Odhlásenie majiteľa</p> <ul style="list-style-type: none"> • Vyberte "Áno" a potvrdte výber tlačítkom . <p>Funkcia blokovania majiteľa je deaktivovaná. Uložené údaje Vášho podniku budú pre cudzie podniky zablokované!</p>
<p>5.</p> 	<p>Karta majiteľa sa uvoľní, zobrazí sa štandardné zobrazenie.</p> <p>Pripadne sa môže predtým objaviť upozornenie, že sa aktivovala periodická dodatočná kontrola alebo že uplynula doba platnosti podnikateľskej karty; ➔ <i>vid' strana 84.</i></p> <p>Tachograf DTCO 1381 sa opäť nachádza v prevádzkovom režime "Prevádzka", symbol "☐" (1).</p>

Prevádzkový režim "Prevádzka"

Vloženie karty (kariet) vodiča

Nastavenie aktivít

Stiahnutie údajov z karty vodiča

Vybratie karty (kariet) vodiča

Zmena vodiča / vozidla počas prevádzky

■ Vloženie karty (kariet) vodiča

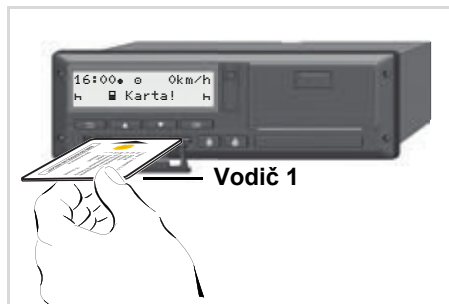

Vodič 1

Upozornenie obsluhy po zapnutí zapaľovania:
Chýba karta vodiča vo vstupe pre kartu 1.



Podľa správneho postupu podľa nariadenia a v záujme bezpečnosti dopravy Vás žiadame, aby ste kartu (karty) vodiča vkladali len v prípade, že vozidlo stojí.

Vloženie karty vodiča je možné aj za jazdy, tento postup sa však nahlási ako udalosť a uloží!

➔ Vid' "Prehľad udalostí" na strane 76.

1. Pri variantoch ADR zapnite zapaľovanie.

2. Ako **Vodič-1** držte kombinované tlačidlo Vodič-1 stlačené dlhšie ako 2 sekundy.
Otvorí sa otvor pre kartu.
3. Otvorte kryt otvoru pre kartu.
4. Do otvoru pre kartu zasuňte vašu kartu vodiča čipom nahor a šípkou dopredu.
5. Zatvorte kryt a posúvajte otvor pre kartu, kým sa tento nezaistí.
6. Nasledujúci proces bude vedený cez menu, ➔ vid' strana 33.
7. Akonáhle je karta Vodiča-1 načítaná, **Vodič-2** vloží svoju kartu do otvoru pre kartu-2.

Poznámka

Menu sa zobrazí v jazyku uloženom na karte vodiča. Alternatívne môžete individuálne nastaviť uprednostňovaný jazyk.
Funkcie menu pre zobrazenie a tlač údajov vodiča sú dostupné len vtedy, keď je zasunutá príslušná karta. Preto sa napr. bod menu "Tlač vodiča 2" zobrazí len vtedy, keď je v otvore pre kartu 2 zasunutá karta vodiča.

➔ Vid' "Prehľad štruktúry menu" na strane 60.

▶ Manuálne zadania



Podľa nariadenia sa musia aktivity, ktoré nie je možné zaznamenať na kartu vodiča, zadať prostredníctvom manuálneho zadania. (Detaily k aktivitám, ➔ vid' strana 39.)

Vybratie (15.04.17)

16:31 Miestny čas

Vloženie (18.04.17)

07:35 Miestny čas

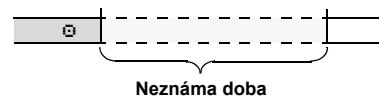

Príklad pre neznámu dobu



Po každom vložení karty vodiča je možné vykonať nasledujúce scenáre zadania:

- Doplniť aktivitu Odpočinok "H"; príklad 1, ➔ vid' strana 36.
- Pokračovať v pracovnej zmene; príklad 2, ➔ vid' strana 37.



- Pokračovať v pracovnej zmene, ukončiť pracovnú zmenu a/alebo prednastaviť aktivity pracovnej zmeny; príklad 3, ➔ *viď strana 38*.

Základné postupy

- Pomocou tlačidiel  /  v zadávacom poli vyberte požadovanú funkciu, aktivitu alebo číselnú hodnotu.
- Výber potvrdíte tlačítkom .

1. welcome
07:35* 05:35UTC

Uvítací text: Na cca 3 sekundy sa zobrazí nastavený miestny čas "07:35*" a UTC čas "05:35UTC" (Časový posuv = 2 hodiny).

2. 1 Maier

Zobrazí sa priezvisko vodiča. Indikátor priebehu zobrazuje postup čítania karty vodiča.

3. Posl.vyťahnutie
15.04.17 16:31*

Na cca 4 sekundy sa zobrazí dátum a čas posledného vybratia karty v miestom čase (symbol "*").

4. 1M Zadať
dodatok? Nie
dodatok? Áno

- Ak nechcete dopĺňať žiadne aktivity, vyberte "**Nie**"; ďalej *viď* krok 9.
- Pomocou "**Áno**" vás DTCO 1381 vyzve, aby ste vykonali manuálne zadania.

5. M 15.04.17 16:31
H 18.04.17 07:35

"M" = Manuálne zadanie;

"H" = Zadávacie pole aktivity bliká

Zobrazí sa doba medzi vybratím (1. riadok) a aktuálnym zasunutím (2. riadok) v miestnom čase.

6. M 15.04.17 16:31
16.04.17 07:35
16.04.17 09:35

2. riadok = zadávací blok

Postupne môžete zadať logicky možné premenné (blikajúce zadávacie polia) v nasledovnom poradí: "*Aktivita – deň – mesiac – rok – hodina – minúta*".

Postup sa ukončí, ak sa dosiahne čas zasunutia.

Pred potvrdením manuálnych zadaní sa zobrazí nasledujúca výzva.

7. Kraj. výjazdu
:E
Resión výj.
E AN

- Vyberte krajinu a potvrdte ju.
- Prípadne vyberte región a potvrdte ho.
- Tlačítkom  môžete zadávanie krajiny prerušiť.

8.



- Zadanie potvrdíte pomocou "Áno".
- Vyberte "Nie". ➔ Vid' "Možnosti korekcie" na strane 34.

4

9.

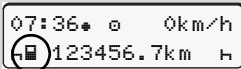

Zobrazí sa štandardné zobrazenie (a). Predtým zobrazené symboly karty majú nasledujúci význam:

- "—" Karta vodiča sa nachádza v šachte na kartu.
- "■" Môžete začať jazdu, relevantné údaje sú načítané.



Pre oba otvory pre karty sa zobrazí symbol „■“.

Ak sú karty pre Vodiča-1 a Vodiča-2 zasunuté, je možné začať jazdu, pokiaľ sa pre Vodiča-1 a Vodiča-2 zobrazí minimálne symbol „■“.

Začiatok jazdy ukončí každé začaté manuálne zadanie. Ak nebolo ešte vykonané manuálne zadanie pre kartu Vodiča-2, už nebude možné ho doplniť.



Počas načítavania karty vodiča nie sú dočasne možné jednotlivé funkcie:

- Vyvolanie funkcií menu
- Vyvysunutie karty tachografu

Ak sa stlačí tlačidlo menu alebo tlačidlo pre vysunutie karty, objaví sa hlásenie.

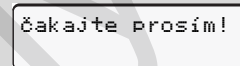

príp.

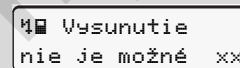

► Možnosti korekcie

Priamo v zadávacom bloku môžete zvoliť možné premenné pomocou tlačidla (Krok späť) a korigovať ich.

Ak odmietnete dotaz: "Potvrdiť zadanie M?", zobrazí sa najskôr krok 4 a následne prvý úplný zadávací blok (krok 5).

4.

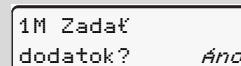

5.

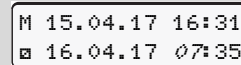

Možné premenné môžete korigovať iba postupne.

- ☞ Stlačením a podržaním tlačidla **OK** prejdete do nasledujúceho zadávacieho poľa, príp. do nasledujúceho úplného zadávacieho bloku.

► Zadanie krajiny počas manuálneho zadávania

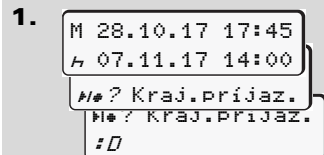

- V prvom zadávacom poli "H" vyberte symbol "Kraj. príjaz." a potvrdte ho (Možné len vtedy, ak sa čas prvého manuálneho zadania nezhoduje s časom na zadanie krajiny pri poslednom vybratí karty.)
- Vyberte krajinu a potvrdte ju.

Alebo:

- 2.
-
- Vyberte symbol "Kraj. výjaz." a potvrdte ho.
 - Vyberte krajinu a potvrdte ju.

Výber krajín

Najskôr sa zobrazí naposledy zadaná krajina. Tlačidlami **▲** / **▼** následne zobrazíte posledné štyri zadané krajiny. Označenie: Dvojbodka pred skratkou krajiny "B".

Ďalší výber sa vykonáva v abecednom poradí, začínajúc písmenom "A":

- tlačítkom **▲** A, Z, Y, X, W, ... atď.;
 - tlačítkom **▼** A, B, C, D, E, ... atď.;
- ➔ Vid' "Skratky krajín" na strane 97.

- ☞ Stlačením a pridržením tlačítka **▲** / **▼** výber urýchlíte (funkcia auto repeat).

► Prerušenie priebehu zadávania

Ak pri procese zadávania nevykonáte žiadne zadanie, zobrazí sa po 30 sekundách nasledujúce hlásenie.

1+ Zadajte prosím

Ak sa v rámci ďalších 30 sekúnd stlačí tlačidlo **OK**, môžete pokračovať v zadávaní.

Po tejto dobe alebo pri začiatku jazdy sa karta vodiča úplne načíta a zobrazí sa štandardné zobrazenie (a). Údaje sa neuložia, pretože nebola splnená požiadavka na ich potvrdenie. To sa týka vzdialeného zadávania, ako i priameho zadávania na DTCO 1381.

Zrušenie manuálneho zadania vyžiadanim karty vodiča.

➔ *Detaily vid' "Vysunutie karty počas manuálneho zadávania" na strane 42.*

► Doplnenie aktivity "Odpočínok"

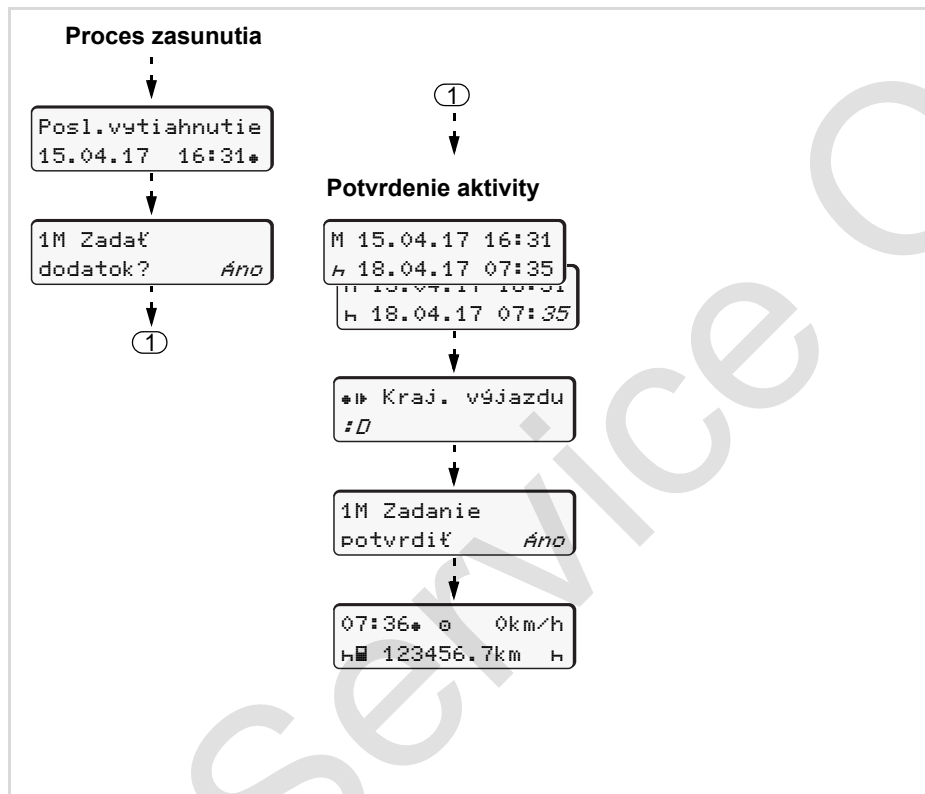

Príklad 1:

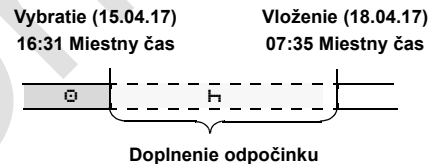

Pozor: Zadanie sa realizuje v miestnom čase.

1. Stlačte tlačidlo **OK** a podržte ho stlačené.
2. Automatický prechod na posledné zadávacie pole (blikajú minúty).
3. Pomocou tlačidla **OK** potvrdte zadanie.
4. Ďalej pokračujte bežným spôsobom.

► Pokračovanie pracovnej zmeny

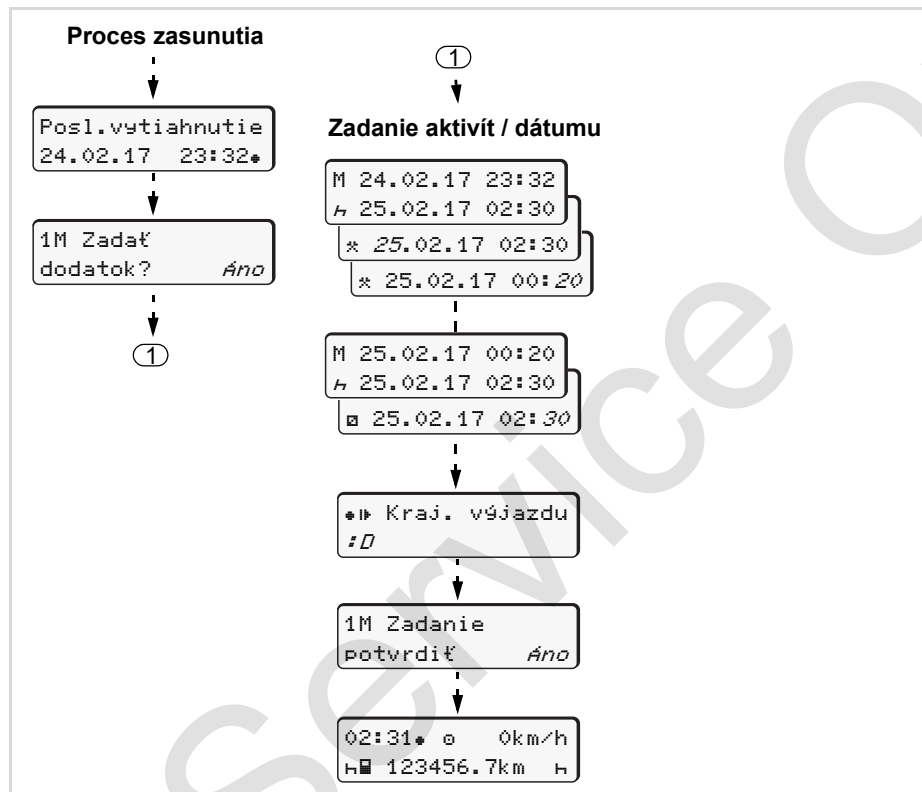

Príklad 2:

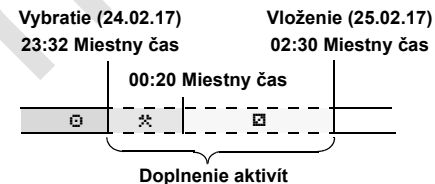

Pozor: Zadanie sa realizuje v miestnom čase.

1. Nastavte prvú aktivitu "*" a potvrdte ju.
2. Nastavte deň a potvrdte ho, nastavte hodiny a potvrdte ich, nastavte minúty a potvrdte ich.
3. Nastavte druhú aktivitu "▣" a potvrdte ju.
4. Stlačte tlačidlo **OK** a podržte ho stlačené, minúty blikajú.
5. Pomocou tlačidla **OK** potvrdte zadanie.
6. Ďalej pokračujte bežným spôsobom.

► Pokračovanie v zmene a prednastavenie aktivít zmeny

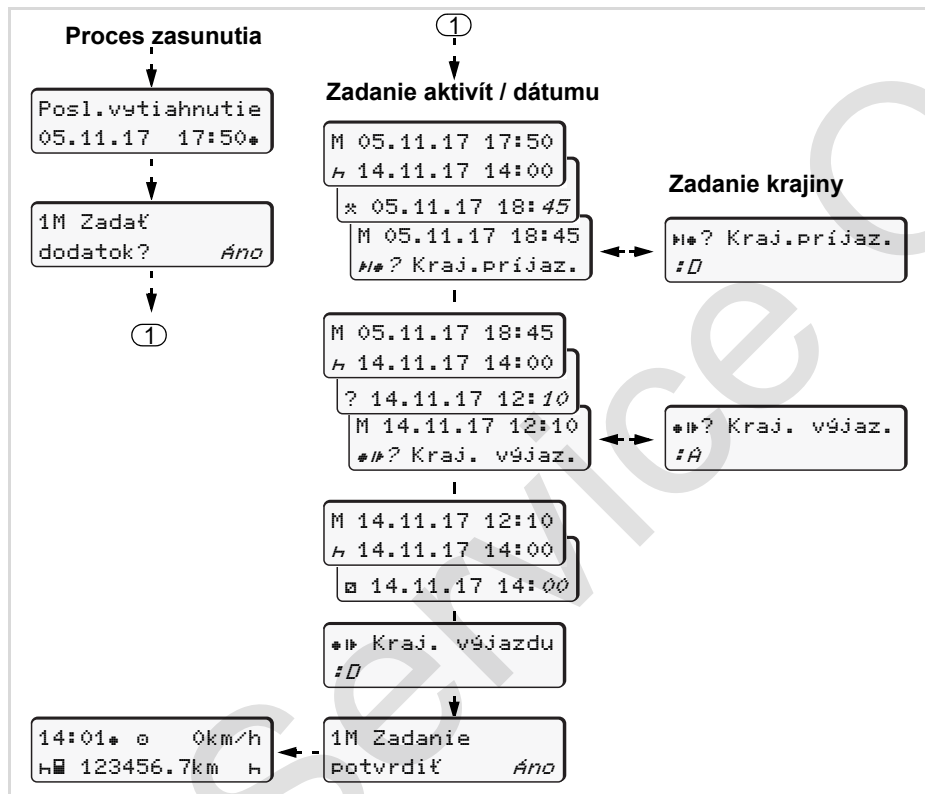

Príklad 3:

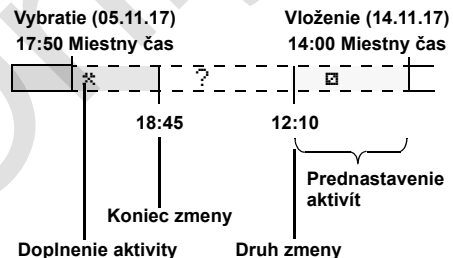

Pozor: Zadanie sa realizuje v miestnom čase.

1. Nastavte prvú aktivitu "*" s dátumom, časom a potvrdte ju.
2. Vyberte symbol "*H? Kraj. výjazd." a potvrdte ho.
3. Vyberte krajinu a potvrdte ju.
4. Aktivita "?" = nastavte neznámu aktivitu, dátum, čas a potvrdte.
5. Rovnakú systematiku opakujte dovtedy, kým nedosiahnete čas zasunutia.

■ Nastavenie aktivít

- ⊖ = Doba riadenia (automaticky pri jazde)
- * = Všetky ostatné pracovné doby
- ⊖ = Doby pohotovosti (doby čakania, doby druhého vodiča, doba v spacej kabíne počas jazdy pre vodiča 2)
- ⊖ = Prestávky a odpočinok

► Manuálne nastavenie

- ☞ Nastavenie aktivít je možné len v prípade, že vozidlo stojí!

1. Ako vodič stlačte tlačidlo aktivity pre vodiča 1; ➔ *viď strana 14*. Zobrazí sa štandardné zobrazenie (a).

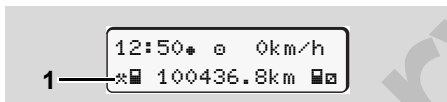

2. Stláčajte tlačidlo toľko krát, až pokiaľ sa na displeji (1) neobjaví želaná aktivita (⊖ ⊖ *). Po cca. 5 sekundách sa objaví predchádzajúce zobrazenie.

3. Ako spolujazdec stlačte tlačidlo aktivity pre vodiča 2; ➔ *viď strana 14*.

► Automatické nastavenie

Tachograf DTCO 1381 sa automaticky prepne na nasledujúce aktivity:

pri ...	Vodič 1	Vodič 2
Jazda	⊖	⊖
Zastavenie vozidla	*	⊖

⚠ Pri striedaní zmeny alebo pri prestávke **bezpodmienečne** nastavte aktivitu "⊖". Tým je zaručený spoľahlivý výpočet pomocou VDO Counter *.

► Automatické nastavenie po zapnutí/vypnutí zapaľovania *

Po zapnutí/vypnutí zapaľovania môže DTCO 1381 zaradiť definovanú aktivitu; napríklad "⊖".

Aktivita (1) a/alebo (2), ktorá sa automaticky zmení na základe zapnutia alebo vypnutia zapaľovania, sa objaví v štandardnom zobrazení (a) a bliká po dobu cca. 5 sekúnd. Následne sa opäť objaví predchádzajúce zobrazenie.

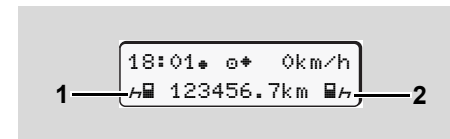

Blikanie aktivity (aktivít) v štandardnom zobrazení (a)

- ☞ Zmeňte v prípade potreby nastavenú aktivitu podľa vašej súčasnej činnosti.

Poznámka

Pomocou podnikovej karty (➔ *viď strana 23.*) alebo v autorizovanej dielni (➔ *viď strana 120.*) je možné podľa želanía zákazníka naprogramovať, ktorú aktivitu prístroj DTCCO 1381 automaticky nastaví po zapnutí/vypnutí zapaľovania.

► Ručné zadanie aktivít

Podľa nariadenia ste ako vodič povinný zaznamenávať v nasledovných prípadoch aktivity ručne:

- pri poruche tachografu DTCCO 1381.
- pri strate, odcudzení, poškodení alebo výpadku karty vodiča musí vodič na tachografe DTCCO 1381 na začiatku a na konci jazdy vyhotoviť denný výťažok. Prípadne musíte ručne doplniť doby pohotovosti a iné aktivity.

Aktivity máte možnosť ručne zapísať (2) na zadnú stranu papierového kotúča a výťažok doplniť osobnými údajmi (1).

Ručný zápis aktivít

Osobné údaje

- ☐ Meno a priezvisko
- ☐ Číslo karty vodiča alebo vodičského preukazu
- ☐ No. Označenie vozidla (ŠPZ)
- ☐ Miesto začiatku zmeny
- ☐ Miesto na konci zmeny
- ☐ km Stav km na konci zmeny
- ☐ km Stav km na začiatku zmeny
- ☐ km Najazdené kilometre
- ☐ Dat. Dátum
- ☐ Sig. Vlastnoručený podpis



Dodržiňte prosím zákonné ustanovenia a nariadenia platné pre vašu krajinu!

■ Stiahnutie údajov z karty vodiča



Nebezpečenstvo výbuchu

Dodržiavajte pokyny pre transport a manipuláciu s nebezpečným materiálom v oblastiach ohrozených výbuchom.

Pri nakladaní a vykladaní nebezpečného materiálu ...

- musí sa uzavrieť kryt (1)
- a nesmie sa vykonať žiadne sťahovanie údajov.

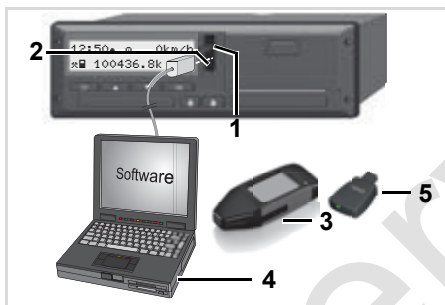

Pripojenie na rozhranie pre sťahovanie

Dbajte, prosím, na to, aby bola zasunutá iba jedna karta vodiča! V opačnom prípade sa nevykoná prenos údajov.

1. Uzatvárací kryt (1) vyklopte nahor.
2. Spojte notebook (4) s rozhraním pre sťahovanie (2).
3. Spustíte program na sťahovanie dát.
4. Alebo vložte kľúč na sťahovanie (3) do rozhrania pre sťahovanie.

Pomocou DTCO SmartLink (5) je možná komunikácia medzi prístrojom DTCO 1381 a zariadením s podporou Bluetooth.

Počas prenosu údajov sa objaví symbol (6).

Nepreerušujte v žiadnom prípade spojenie s rozhraním pre sťahovanie. Nechajte pri verzii ADR * zapnuté zapaľovanie.

5. Po stiahnutí údajov opäť bezpodmienečne zatvorte kryt (1).

Identifikácia údajov

Kopírované údaje sa opatria digitálnym podpisom (identifikáciou). Na základe tohto podpisu je možné priradiť údaje karte vodiča a kontrolovať ich úplnosť a pravosť.

Detailné informácie o čítacom programe nájdete v príslušnej dokumentácii.

12:51 + 10 0km/h
H 123456.7km H

6

Štandardné zobrazenie (a): Indikácia prenosu údajov

■ Vybratie karty (kariet) vodiča



Karta vodiča by sa na konci zmeny mala vytiahnuť z otvoru pre kartu.

Pri zmene vodiča alebo vozidla je potrebné kartu vodiča vybrať z otvoru pre kartu.

➔ Vid' "Výmena vodiča / vozidla počas prevádzky" na strane 44.

4



Kartu vodiča môžete zo vstupu na kartu vybrať len v prípade, že vozidlo stojí!



Vysunutie karty vodiča

1. Pri variantoch ADR zapnite zapalovanie.

2. Nastavte príslušnú aktivitu; napríklad na konci zmeny na "H".
3. Vyžiadať si vysunutie karty z otvoru pre kartu-1 alebo z otvoru pre kartu-2; ➔ vid' strana 14. Nasledujúci proces bude vedený cez menu, ➔ vid' strana 43.

Manuálne zadávanie sa preruší, Prístroj DTCO 1381 uloží v danom časovom úseku neznámu aktivitu "?".

Vysunutie karty počas manuálneho zadávania



1. Vyžiadať si vysunutie karty z otvoru pre kartu-1 alebo z otvoru pre kartu-2; ➔ vid' strana 14.
2. Nasledujúce otázky vyberte a potvrdte s "Nie".



1M Zadanie
potvrdiť? Nie

1M Zadať
dodatok? Nie

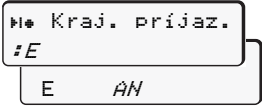
3. Ďalej, ➔ vid' strana 43.

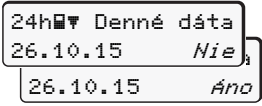
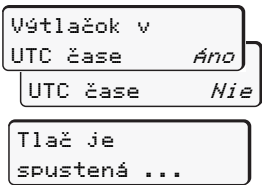
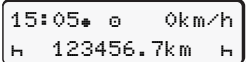
► Postup menu po vybratí karty vodiča

Krok / zobrazené menu	Vysvetlenie / význam
1. 	Zobrazí sa priezvisko vodiča. Indikátor priebehu ukazuje, že tachograf DTCO 1381 prenáša údaje na kartu vodiča.
2. 	<ul style="list-style-type: none"> • Vyberte krajinu a potvrdte ju. • Prípadne vyberte región a potvrdte ho. • Pomocou tlačidla  zrušte zadanie krajiny, ak chcete napríklad pokračovať vo vašej pracovnej zmene.
3. 	<ul style="list-style-type: none"> • Vyberte a potvrdte "Áno", ak potrebujete výtláčok, inak potvrdte "Nie".
4. 	<ul style="list-style-type: none"> • Potvrdte "Áno", ak si výtláčok želáte v čase UTC (požadované zákonom). • Ak vyberiete a potvrdíte "Nie", získate výtláčok v "miestnom čase". <p>Pri zvolení funkcie sa na displeji zobrazí postup akcie.</p>
5. 	Karta vodiča sa vysunie a zobrazí sa štandardné zobrazenie (a).

Vyberte krajinu tlačítkami  alebo  a výber potvrdte tlačítkom .

Voľba DTCO 3.0a

Prípadne sa môže najprv zobrazit' upozornenie, že uplynie platnosť karty vodiča, blíži sa periodická kontrola, alebo sa musí vykonať nasledujúce stiahnutie karty vodiča, ➔ *viď strana 84.*

■ Výmena vodiča / vozidla počas prevádzky

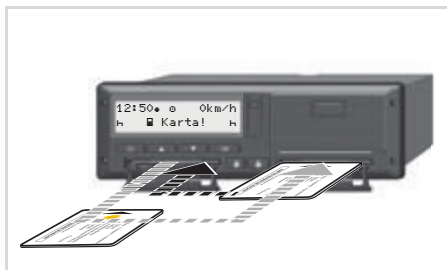

Výmena karty (kariet) vodiča

Prípád 1:

Posádka sa strieda, vodič 2 sa stane vodičom 1

1. Karty vodičov vyberte z otvorov pre karty a zasuňte do príslušného druhého otvoru pre kartu.
2. Nastavte požadovanú aktivitu.

Prípád 2:

Vodič 1 a/alebo vodič 2 opustí vozidlo

1. Príslušný vodič v danom prípade vytvorí denný výťahok, vyžiada si svoju kartu vodiča, a vyberie ju z prístroja DTCO 1381.
2. Nová osádka vozidla vloží karty vodiča v závislosti na svojej funkcii (vodič 1 alebo vodič 2) do vstupu na karty.

Prípád 3 – kombinovaná prevádzka: Jazd s rôznymi typmi tachografov

- Analógové tachografy so zapisovacím kotúčom ...
- Digitálne tachografy s kartou vodiča podľa nariadenia ES (EHS) č. 3821/85, príloha I B, napríklad DTCO 1381.

Pri cestnej kontrole musí vodič predložiť za aktuálny deň a posledných 28 dní nasledovné:

- kartu vodiča (1),
- relevantné denné výťahky z digitálneho tachografu (2), prípadne poškodenie alebo chybnú funkciu karty vodiča,

- popísané zapisovacie kotúče (3),
- ako aj prípadne ručne napísané záznamy o aktivitách.

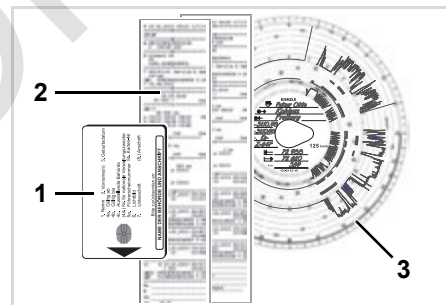

Dodržujte prosím zákonné ustanovenia a nariadenia platné pre vašu krajinu!

► Dokumenty, ktoré musíte mať so sebou

Potvrdenie činností:

Podľa smernice 2006/22/EÚ Európskej komisie sa musí vodič preukázať potvrdením o nasledujúcej skutočnosti v predchádzajúcich 28 dňoch:

- Doba, počas ktorej mal vodič oddych na rekonvalescenciu.
- Doba, počas ktorej mal vodič oddych na zotavenie.
- Doba na jazdu, ktorá sa realizuje mimo rozsahu aplikácie Vyhlášky (EÚ) č. 561/2006 alebo AETR.

 Verziu formulára pripravenú na tlač môžete nájsť na internetovej stránke: ec.europa.eu

**POTVRDENIE ČINNOSTÍ PODĽA
NARIADENIA (ES) č. 561/2006
ALEBO
EURÓPSKEJ DOHODY O PRÁCI OSÁDOK VOZIDIEL V MED.
CESTNEJ DOPRAVE (AETR) (*)**

*Vyplníť strojopisom a podpísať pred cestou
Uchovávať s pôvodnými tachografými záznamami, kdekoľvek sa ich uc
Falošné potvrdenia sa považujú za porušenie právnych predpisov*

1. Názov podniku: _____
2. Adresa: ulica, poštové smerovacie číslo, mesto, štát: _____, _____, _____
3. Telefónne číslo (vrátane medzinárodnej predvoľby): _____
4. Číslo faxu (vrátane medzinárodnej predvoľby): _____
5. E-mailová adresa: _____

Podpísaný(-á)
6. Meno: _____
7. Pozícia v podniku: _____

prehlasujem, že vodič
8. Meno: _____
9. Dátum narodenia: _____
10. Číslo vodičského preukazu alebo občianskeho preukazu alebo pasu: _____
v období
11. od (čas-deň-mesiac-rok) _____ - _____ - _____
12. do (čas-deň-mesiac-rok) _____ - _____ - _____

13. bol práceneschopný (**)
14. čerpal riadnu dovolenku (**)
15. riadil vozidlo vyňaté z pôsobnosti nariadenia (ES) č. 561/2006 alebo
16. Za podnik, v _____ dátum _____ podpis _____

17. Ja, vodič, potvrdzujem, že som neriadil vozidlo patriace do pôsobnosti
561/2006 alebo AETR počas vyššie uvedeného obdobia.
18. V _____ dátum _____ podpis vodiča _____

(*) Tento formulár je dostupný v elektronickej forme, ktorú bude možné vy
internetovej stránke ec.europa.eu.
(**) Označte iba jednu z možností 13, 14 alebo 15.

Výťah: Formulár s aktivitami

Mimoriadne prípady:

Aby sa zaručila bezpečnosť osôb, vozidla alebo prepravovaného tovaru, môžu byť potrebné odchýlky od platných zákonných nariadení. V takých prípadoch musí vodič najneskôr pri dosiahnutí vhodného miesta na zastavenie písomne zaznamenať druh a dôvod odchýlky:

- napríklad na list tachografu,
- na výtlačok z prístroja DTCO 1381
- alebo v pláne pracovnej doby.

Service Only!

Obsluha tlačiarne

Vloženie papierového kotúča

Tlač údajov

■ Vloženie papierového kotúča

Upozornenie

Používajte (objednávajte) len papierové kotúče (Originál VDO tlačový papier), ktoré obsahujú označenie:

- Typ tachografu (DTCO 1381) s kontrolnou značkou "☒ 84"
- schvaľovaciu značku "☒ 174" alebo "☒ 189".



Zatlačte tlačítko pre otvorenie

1. Stlačte odblokovacia plocha na kryte tlačiarne; otvorí sa zásuvka tlačiarne.



Nebezpečenstvo poranenia v závislosti od dĺžky tlače, keď že termohlava môže byť veľmi horúca. Môžete si popáliť prsty!

Po odobratí zásuvky tlačiarne nesiahajte do zásuvky tlačiarne.



Poškodenie prístroja

Do priečinku tlačiarne nezavádzajte žiadne predmety, aby ste zabránili poškodeniu prístroja.

2. Zásuvku tlačiarne vyťahnite z prístroja DTCO.

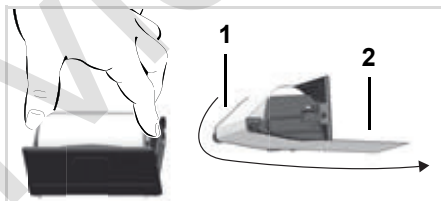

Papierového kotúča

3. Podľa obrázku vložte nový kotúč papiera a pretiahnite ho cez vratnú kladku (1).



Dbajte na to, aby sa kotúč papiera v zásuvke tlačiarne nezasekol a aby začiatok papiera (2) vyčnieval pod okrajom zásuvky tlačiarne!

4. Zásuvku tlačiarne zasúvajte do priečinku tlačiarne, kým sa nezaistí.
5. Tlačiareň je pripravená k prevádzke. Môžete spustiť tlač.



Ak počas tlače dôjde papier, po vložení nového kotúča papiera sa tlač musí opakovane spustiť prostredníctvom funkcie menu.

■ Tlač údajov

► Spustenie tlače

- ☞ Tlač je možná len v prípade, ak ...
- vozidlo stojí a je zapnuté zapaľovanie (požadované len pri variante ADR *),
 - je zásuvka tlačiarne zavretá a je vložený papierový kotúč,
 - tlačí nebráni žiadna iná porucha.

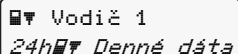

Vodič 1
24h Denné dáta

1. Prostredníctvom menu si vytlačte denný výťažok.
➔ Vid' "Vyvolanie funkcií menu" na strane 52.
2. Zobrazené menu potvrdte tlačítkom **OK**.
3. Vyberte a potvrdte požadovaný typ výťažku (čas UTC alebo miestny čas).
4. Spustí sa tlač. Počkajte, kým nebude tlač dokončená.

- ☞ Dbajte na to, aby boli otvory pre karty pri odtrhávaní výťažku zatvorené, aby sa neznečistili časticami papiera.



Odtrhnutie výťažku od papierového kotúča

5. Odtrhnite výťažok od papierového kotúča pomocou trhacej hrany – potiahnite nahor alebo nadol.
6. Odložte si výťažok tak, aby bol chránený pred znečistením, svetelným a slnečným žiarením.

► Prerušenie tlače

1. V priebehu tlače ešte raz zatlačte tlačítko **OK**, zobrazí sa nasledujúca ponuka.

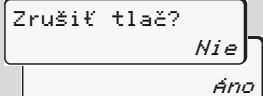

Zrušiť tlač?
Nie
Áno

2. Vyberte požadovanú funkciu tlačítkami **▲** / **▼** a tlačítkom **OK** ju potvrdte; tlač bude pokračovať alebo sa preruší.

► Zvláštnosti pri tlači

- Blížiaci sa koniec papiera možno rozpoznať podľa farebného pásika na zadnej strane výťažku.
- Na konci papiera sa zobrazí nasledujúce hlásenie.

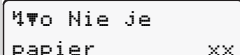

Nič Nie je papier xx

5

- Ak počas tlače dôjde papier, po vložení nového kotúča papiera sa tlač musí opakovane spustiť prostredníctvom funkcie menu.

► Odstránenie vzpričeného papiera

Papier sa môže spriečiť, ak sa napríklad výťažok riadne neoddelil a preto blokuje posun nasledujúceho výťažku v medzere na papier alebo ak sa dosiahol koniec kotúča papiera.

1. Otvorte zásuvku tlačiarne.
➔ Vid' "Vloženie papierového kotúča" na strane 48.
2. Odtrhnite poškodený papier od papierového kotúča a odstráňte zo zásuvky tlačiarne zvyšky papiera.
3. Opäť vložte kotúč papiera a zásuvku tlačiarne zasúvajte do priečinku tlačiarne, kým sa nezaistí.



Dbajte, prosím, na uvedené varovné upozornenia!

➔ Vid' "Vloženie papierového kotúča" na strane 48.



Na začiatku každého výťažku sa nachádza prázdny priestor cca 5 cm.

Funkcie menu

Vyvolanie funkcií menu

VDO Counter *

Prehľad štruktúry menu

Hlavné menu Výtlačok vodiča 1 / vodiča 2

Hlavné menu Výtlačok vozidla

Hlavné menu Zadanie vodiča 1 / vodiča 2

Hlavné menu Zadanie vozidla

Hlavné menu Zobrazenie vodiča 1 / vodiča 2

Hlavné menu Zobrazenie vozidla

■ Vyvolanie funkcií menu

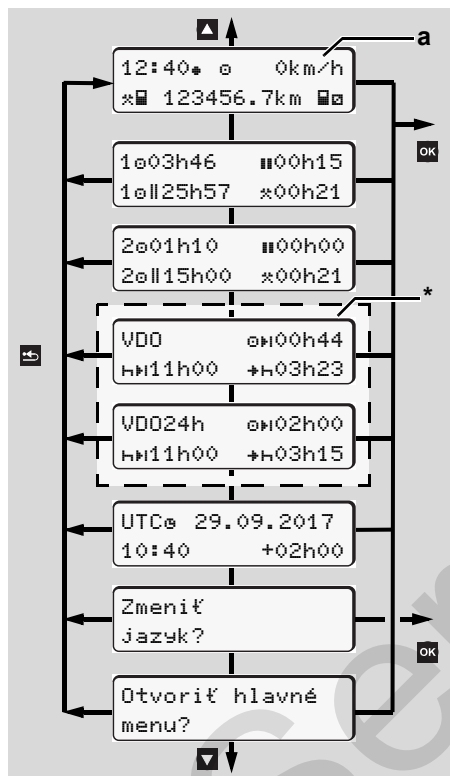

Navigácia v prvej úrovni menu

☞ Funkcie menu pre zobrazenie a tlač údajov vodiča sú dostupné len vtedy, keď je zasunutá príslušná karta. Preto sa napr. bod menu "Tlač vodiča 2" zobrazí len vtedy, keď je v otvore pre kartu 2 zasunutá karta vodiča.

☞ Ak je zvolená položka nižšej úrovne menu a ak sa nevykoná žiadne zadanie v priebehu 30 sekúnd, prístroj DTCO 1381 vykoná skok na poslednú zvolenú položku menu prvej úrovne.

Všetky dovtedy nepotvrdené zadania sa zahodia.

► Pri stojacom vozidle

V rámci prvej úrovne menu môžete pomocou tlačidiel ▲ / ▼ vyvolať nasledujúce informácie:

- Detailné časy zasunutej karty vodiča (zasunutých kariet vodičov).

- Zobrazenia podporujúce vaše denné/ týždenné plánovanie pomocou počítadla VDO Counter *.
 ➔ *Detailné vid' "Počítadlo VDO Counter *" na strane 55.*
- UTC čas s dátumom, ako aj nastavený časový posuv (offset) pre miestny čas.
- Menu pre nastavenie požadovaného jazyka.
 ➔ *Vid' "Nastavenie jazyka" na strane 53.*
- Pomocou tlačidla sa dostanete priamo naspäť do štandardného zobrazenia (a).

Stlačením tlačidla sprístupníte rôzne funkcie menu.

➔ *Vid' "Prehľad štruktúry menu" na strane 60.*

Zmena aktivity

1. Stlačte tlačidlo aktivity "1"/ "2", potom sa objaví štandardné zobrazenie (a).

2. V prípade potreby zmeňte momentálne zobrazovanú aktivitu. Po 5 sekundách sa prístroj DTCO 1381 opäť prepne do predtým nastaveného zobrazenia.

► Zobrazenie na začiatku jazdy

Na začiatku jazdy sa objaví naposledy nastavené štandardné zobrazenie **(a)** alebo **(b)**.

 Ak je aktivované, môže sa zobrazit' aj štandardné zobrazenie počítadla VDO Counter *.

➔ *Detaily vid' "Štandardné zobrazenie (a)" na strane 19.*

► Zobrazenie časov karty vodiča

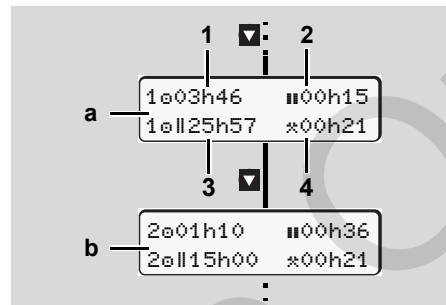

Zobrazenie údajov vodičov 1 a 2

- (a)** Doby vodiča 1
(b) Doby vodiča 2

- (1)** Doba riadenia "e" vodič-1 od platnej doby prestávky.
- (2)** Platná doba prestávky "||" s čiastočnými prerušeniami na minimálne 15 minút a následnými na 30 minút, podľa nariadenia (ES) č. 561/2006.
- (3)** Súčet doby riadenia dvojtýždňa
- (4)** Doba trvania nastavenej aktivity

 Ak karta vodiča chýba, objavia sa časy (okrem pol. 3), ktoré sú priradené ku príslušnému vstupu pre karty "1" alebo "2".

► Nastavenie jazyka

 Rešpektujte odsek "Uloženie nastavenia jazyka", aby si DTCO 1381 dočasne zapamätal želaný jazyk.

- 1.** Zvoľte pomocou tlačidiel ▲ / ▼ funkciu "Zmeniť jazyk?" a stlačte tlačidlo **OK**.
- 2.** Vyberte pomocou tlačidiel ▲ / ▼ želaný jazyk a potvrdte výber tlačidlom **OK**.

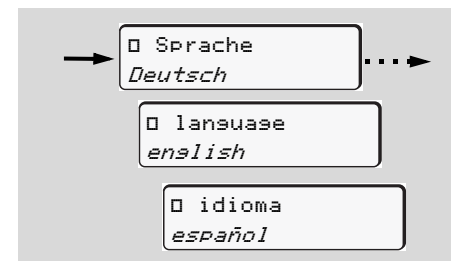

Vybrať želaný jazyk

3. Na 3 sekundy hlási DTCO 1381 vykonanú akciu v zvolenom jazyku.

Uloženie nastavenia jazyka

Ak sa v čase nastavenia jazyka nachádza vo vstupe pre kartu 1 iba Vaša karta vodič alebo karta majiteľa, zapamätá si DTCO 1381 pod Vaším číslom karty uprednostňovaný jazyk.

Pri ďalšom vybraní / zasunutí karty tachografu sú menu ako aj všetky zobrazené texty vedené vo vybranom jazyku.

- 6 DTCO 1381 rezervuje až päť pamäťových miest. Ak sú všetky pamäťové miesta obsadené, prepíše sa najstaršia uložená hodnota.

■ Počítadlo VDO Counter *



Upozornenie!

Z dôvodu možných rozdielnych výkladov nariadenia (EÚ) 561/2006 a predpisov AETR národnými kontrolnými úradmi, ako aj ďalších systémových obmedzení VDO Counter nezavahuje vodiča povinnosti, aby zaznamenával a sám kontroloval doby riadenia, odpočinku, pohotovosti a iné pracovné doby, aby sa tak mohli dodržiavať platné predpisy. VDO Counter si nevyhradzuje nárok na všeobecne platné, bezchybné oznamovanie zákonných predpisov. Ďalšie informácie k VDO Counter nájdete na internete na www.fleet.vdo.com.

Aby VDO Counter zobrazoval účinné informácie, sú pre analýzu údajov bezpodmienečne potrebné nasledujúce podmienky:

- Úplné zadanie vašich aktivít na kartu vodiča.
- Konkrétne nastavenie momentálnej činnosti - bez chybnéj obsluhy. Napríklad nechcené nastavenie

aktivity pracovnej doby "*" namiesto denného odpočinku "H"!

- Zadanie trajektu/vlaku a vaša momentálna činnosť.

► Zobrazovanie pomocou počítadla VDO Counter

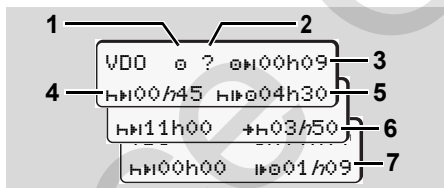

VDO Counter: Usporiadanie zobrazenia

Blikajúce "h" znamená, že táto časť zobrazenia je momentálne aktívna.

- (1) Práve nastavená aktivita
- (2) "?" = Pokyn pre užívateľa

Na karte vodiča sú uložené časové úseky s neznámou aktivitou "?" alebo zaznamenané nedostatočné údaje (napríklad použitie novej karty vodiča). Počítadlo VDO Counter počíta chýbajúce aktivity, ako aktivitu "H". Ak sa v aktivitách vodiča zistí

relevantné časové prekrývanie, zobrazuje sa to na displeji prostredníctvom symbolu "!00" namiesto symbolu "?" a aktivity vodiča.

- (3) Zostávajúca doba riadenia "0H" Počas jazdy, zobrazenie, ako dlho ešte smiete riadiť. (0H00h00 = doba riadenia ukončená)
- (4) Zostávajúca doba prestávky "HH" Doba nasledujúcej prestávky/odpočinku. Pri nastavenej aktivite "H" sa realizuje spätné odpočítavanie zostávajúcej doby prestávky/odpočinku. (HH00h00 = prestávka ukončená)
- (5) Budúca doba riadenia "HH0" Budúca doba riadenia po dodržaní odporúčanej doby prestávky/odpočinku.
- (6) Najneskorší začiatok dennej doby odpočinku "HH" Napríklad pri nastavenej aktivite "*" sa objavuje ešte ostávajúca doba, až po začiatok vašej potrebnej dennej doby ⇨⇨ odpočinku.

(7) Začiatok nasledujúcej doby**riadenia "H"**

Nasledujúcu periódu riadenia smiete začať až po uplynutí tejto doby.

► Zobrazenie počas jazdy

Dodržiavajte, prosím pracovno-právne nariadenia špecifické pre krajinu!

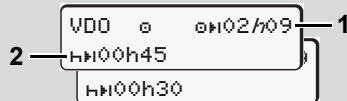
Príklad 1:

Aktivita "0"; "h" = aktívne zobrazenie

(1) Zostávajúca doba riadenia.

(2) Najneskôr po uplynutí doby riadenia (1) sa musí realizovať prestávka, príp. pokračovanie kumulovanej prestávky.

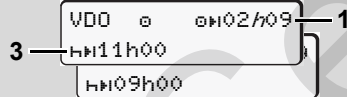
Príklad 2:

Aktivita "0"; "h" = aktívne zobrazenie

(3) Najneskôr po uplynutí doby riadenia

(1) sa musí realizovať predpísaná denná doba odpočinku. Ak je to povolené, môže sa táto doba odpočinku realizovať v dvoch častiach, pričom druhá časť musí obsahovať neprerušovaný časový úsek 9 hodín.

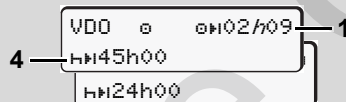
Príklad 3:

Aktivita "0"; "h" = aktívne zobrazenie

(4) Najneskôr po uplynutí doby riadenia (1) sa musí realizovať pravidelná týždenná doba odpočinku, príp. ak je to povolené, skrátená týždenná doba odpočinku.

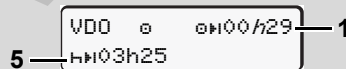
Príklad 4:

Aktivita "0"; "h" = aktívne zobrazenie

(5) Počítadlo VDO Counter eviduje zastavenie na trajekte/vlaku.

Predpoklad: správne zadanie tejto funkcie, ► *vid' strana 68*.

Najneskôr po uplynutí doby riadenia

(1) by sa malo realizovať pokračovanie dennej doby odpočinku.

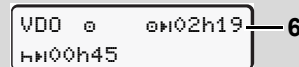
Príklad 5: OUT of scope

Aktivita "0"; "Out of scope nastavená

(6) Zobrazenie zostávajúcej doby riadenia nie je aktívne ("h" neblíká), nerealizuje sa spätné odpočítavanie. Prístroj VDO Counter vypočíta aktivitu "0", ako aktivitu "*".



Vezmite, prosím, na vedomie, že VDO Counter počíta doby riadenia a odpočinku podľa nariadenia (EU) 561/2006 a nie podľa nariadenia (EHS) 3821/85 príloha 1B. Preto štandardné zobrazenia DTCO môžu byť odlišné. ► *vid' strana 19*.

► Zobrazenia pri aktivite "Prestávka"

Príklad 1: Doba prestávky

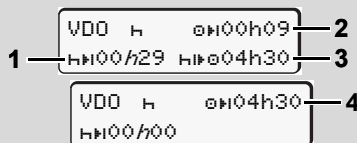

Aktivita "h"; "h" = aktívne zobrazenie

- (1) Zostávajúca doba prestávky.
- (2) Zostávajúca doba riadenia, ak sa nedodrží doba prestávky (1).
- (3) Doba následne disponibilnej doby riadenia po uplynutí zobrazenej doby prestávky (1).
- (4) Disponibilná doba riadenia po platnej dobe prestávky.

Príklad 2: Doba prestávky

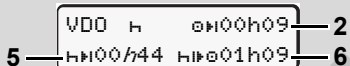

Aktivita "h"; "h" = aktívne zobrazenie

- (5) Zostávajúca doba prestávky.
- (6) Doba ešte disponibilnej dennej doby riadenia po uplynutí doby prestávky (5).

Príklad 3: Denná doba odpočinku

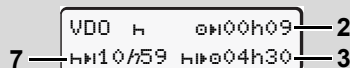

Aktivita "h"; "h" = aktívne zobrazenie

- (7) Zostávajúca denná doba odpočinku. Ak je to povolené, rozdelená na 3 + 9 hodín.

Príklad 4:



Aktivita "h"; "h" = aktívne zobrazenie

- (8) Platná doba prestávky/odpočinku ukončená. Zobrazenie 00h00 bliká po dobu 10 sekúnd. Ak pokračuje doba odpočinku, prejde VDO Counter na dobu nasledujúcej dennej, resp. týždennej doby odpočinku.
- (9) Začiatok nasledujúcej doby riadenia. Situácia: Max. týždenná doba riadenia, príp. dvojtýždňová doba riadenia už bola dosiahnutá. Hoc sa platné prerušenie dodržalo, počítadlo VDO Counter udáva, že nová doba

jazdy je možná až po uplynutí zobrazenej doby!

► Zobrazenia pri aktivite "Pracovná doba"



Dodržiavajte, prosím pracovno-právne nariadenia špecifické pre krajinu!

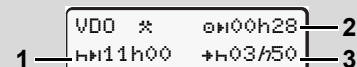

Aktivita "*"; "h" = aktívne zobrazenie

- (1) Doba nasledujúcej dennej doby odpočinku.
- (2) Ešte zostávajúca doba riadenia.
- (3) Začiatok nasledujúcej dennej doby odpočinku. Najneskôr pred uplynutím zobrazenej doby sa musí začať denná doba odpočinku.

Poznámka:

Aktivitu "*" vyhodnocuje prístroj VDO Counter počas prerušenia doby riadenia porovnateľne ako aktivitu "h". (Mimo dennej doby odpočinku.)

Pomocou tlačidiel / môžete vyvolať ďalšie informácie.

► Zobrazenie denných hodnôt

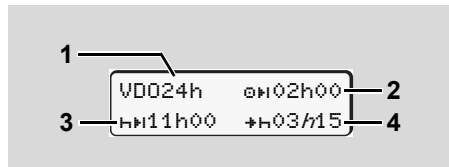

Aktivita "M", "H"; "h" = aktívne zobrazenie

- (1) Označenie pre zobrazenie denných hodnôt.
- (2) Zostávajúca denná doba riadenia.
- (3) Doba nasledujúcej dennej doby odpočinku.
- (4) Najneskôr pred uplynutím zobrazenej doby sa musí začať denná doba odpočinku.

► Zobrazenie týždenných hodnôt

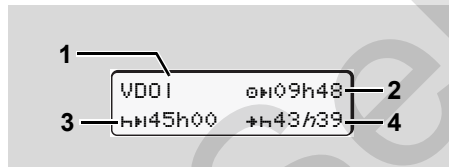

Aktivita "M", "H"; "h" = aktívne zobrazenie

- (1) Označenie pre zobrazenie týždenných hodnôt od poslednej týždennej doby odpočinku.
- (2) Zostávajúca doba týždenného riadenia.
- (3) Doba týždennej doby odpočinku.
Najneskôr po šiestich denných dobách riadenia sa musí realizovať týždenná doba odpočinku.
- (4) Najneskôr pred uplynutím zobrazenej doby sa musí začať týždenná doba odpočinku.



Zobrazenie údajov týždennej doby odpočinku (3) a (4) môžu byť pre medzinárodnú osobnú dopravu deaktivované.

Ak je výpočet týždenných hodnôt v počítadle VDO Counter deaktivované, hodnoty sa nezobrazia.

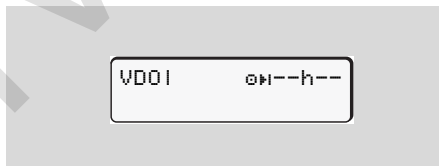

► Zobrazenie stavu

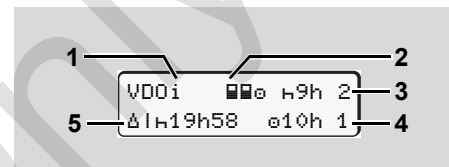

VDO Counter - zobrazenie stavu

- (1) Označenie pre zobrazenie stavu.
- (2) Označenie pre obsadenie dvoma vodičmi (multi-manning).
Objaví sa, ak je od začiatku pracovnej zmeny k dispozícii tímová prevádzka. Pravidlá platné k tejto prevádzke zohľadňuje počítadlo VDO Counter pri svojich výpočtoch.
- (3) V tomto týždni sú povolené ešte dve redukované denné doby odpočinku (možné max. 3x za týždeň).
- (4) V tomto týždni je povolená ešte jedna predĺžená denná doba riadenia (možné max. 2x za týždeň).
- (5) Kompenzácia skrátenej týždennej doby odpočinku.



Vzhľadom na skrátenú dobu odpočinku sa musí kompenzovať zobrazovaný čas a síce spolu s minimálne 9-hodinovou prestávkou na odpočinok.

 Zobrazenie údajov skrátenej týždennej doby odpočinku (**5**) môže byť pre medzinárodnú osobnú dopravu deaktivované.

Ak je výpočet týždenných hodnôt v počítadle VDO Counter deaktivované, hodnoty sa nezobrazia.

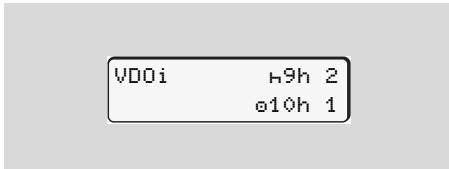

```
VDOi      H9h 2
          e10h 1
```

■ Prehľad štruktúry menu

Tlač Vodič 1 1)

- 24h Denné dáta
- !x Udalosti
- Aktivita

Tlač Vodič 2 2)

- 24h Denné dáta
- !x Udalosti
- Aktivita

Tlač Vozidlo

- 24h Denné dáta
- !x Udalosti
- >>> Rýchlosť
- Te Tech. údaje
- v-Diagram
- Stav D1/D2 *
- %v v-Profilu *
- %n n-Profilu *

Zadať Vodič 1

- Kraj. výjaz.
- Kraj. príjazd.
- R Dialk.zadanie

Zadať Vodič 2

- Kraj. výjaz.
- Kraj. príjazd.
- R Dialk.zadanie

Zadať Vozidlo

- OUT+ Začiatok/+OUT Koniec
- & Trajekt/Vlak
- Miestny čas
- čas podnik
- UTC korekcia
- Vozidlo záznam dát zap/vyp
- \$ Licenčný kód

hlavné menu

* voľba

1) Funkcie menu len so zasunutou kartou vodiča v otvore pre kartu 1

Zobrazíť Vodič 1 1)

- 24h Denné dáta
- !x Udalosti

Zobrazíť Vodič 2 2)

- 24h Denné dáta
- !x Udalosti

Zobrazíť Vozidlo

- 24h Denné dáta
- !x Udalosti
- >>> Rýchlosť
- Te Tech. údaje
- Podnik
- DTCO verzia

2) Funkcie menu len so zasunutou kartou vodiča v otvore pre kartu 2

► Navigácia vo funkciách menu

☞ Vyvolanie funkcií menu je možné len v prípade, pokiaľ vozidlo stojí!

Pri variantoch ADR zapnite zapalovanie, aby ste mohli neobmedzene používať moduly obsluhy tlačiarne a displeja.

Postup je vždy podľa rovnakej systematiky a je dôkladne popísaný nižšie.

1. Po stlačení tlačidla **OK** sa nachádzate v 1. hlavnom menu.
Zobrazenie v 1. hlavnom menu týkajúce sa zobrazovacích a tlačových ponúk sa orientuje podľa zasunutých kariet vodičov v otvore pre kartu 1 a 2:
 - Ak je v otvore pre kartu 1 zasunutá karta vodiča, zobrazí sa "Tlač vodič 1".
 - Ak je v otvore pre kartu 2 zasunutá karta vodiča a otvor pre kartu 1 je prázdny, zobrazí sa "Tlač vodič 2".
 - Ak nie sú zasunuté žiadne karty vodičov, zobrazí sa "Tlač vozidla".

Neplatí to pre zadávacie menu.

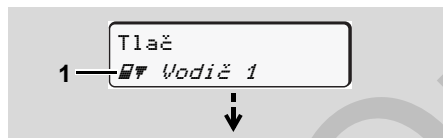

1. Hlavné menu

Blikanie 2. riadku (zobrazené kurzívou) (1) indikuje výber ďalšej možnosti.

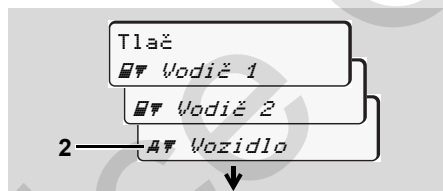

Listovanie v hlavnom menu

2. Pomocou tlačidiel **▲** / **▼** vyberte požadované hlavné menu, napríklad výťažok údajov vozidla (2), a výber potvrdte tlačidlom **OK**.

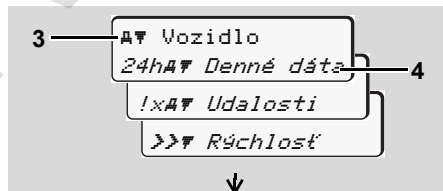

Výber funkcie menu

Zobrazí sa zvolené hlavné menu (3), možné funkcie blikajú v 2. riadku (4).

3. Pomocou tlačidiel **▲** / **▼** vyberte požadovanú funkciu, napríklad denný výťažok (4), a výber potvrdte tlačidlom **OK**.

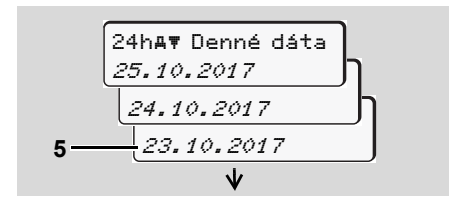

Výber požadovaného dňa

4. Pomocou tlačidiel **▲** / **▼** vyberte požadovaný deň (5), a výber potvrdte tlačidlom **OK**.

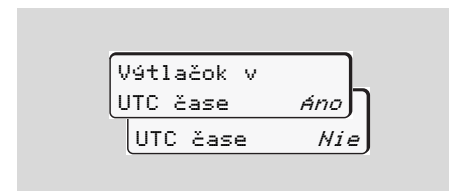

"Nie" = výťažok v mieste času

6

5. Pomocou tlačidiel **▲** / **▼** vyberte požadovaný typ výtlačku a výber potvrdíte tlačidlom **OK**.

Po dobu 3 sekúnd hlási DTCO 1381, že sa spustila tlač. Tlač môžete prípadne prerušiť. ➔ *Detaily vid' "Prerušenie tlače" na strane 49.*

Následne sa opäť objaví naposledy zvolená funkcia menu.

6. Pomocou tlačidiel **▲** / **▼** zvolíte ďalší výtlačok.

7. Tiež môžete stlačiť tlačítko **↵** a vrátiť sa do najbližšej vyššej úrovne menu.

► Prístup do menu zablokovaný!

Prístup k údajom je zablokovaný

Prístup k uloženým údajom je na základe nariadenia upravený prístupovými právami a realizuje sa prostredníctvom kariet tachografu. Chýbajúce oprávnenie je indikované nasledovne:

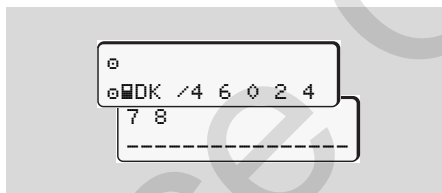

Údaje sa zobrazujú v nesprávnej forme. Osobné údaje sa úplne alebo čiastočne skryjú.

► Opustenie funkcií menu

Automaticky

Menu sa automaticky opustí v nasledujúcich situáciách:

- Po vložení alebo vybratí karty tachografu
- alebo pri začiatku jazdy.

Manuálne

1. Zatláčte tlačítko **↵**, kým sa nezobrazí nasledujúca ponuka:

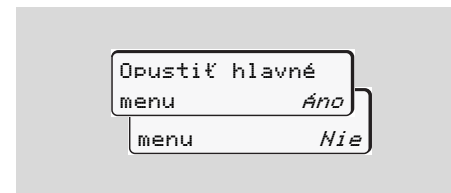

2. Tlačítkami **▲** / **▼** vyberte "Áno" a výber potvrdíte tlačítkom **OK**. Alebo tlačidlom **↵** preskočíte dotazovanie. Objaví sa štandardné zobrazenie (a).

■ Hlavné menu Výtlačok vodiča 1 / vodiča 2

V tomto hlavnom menu môžete tlačiť údaje z vlozenej karty vodiča.

Zvoľte si postupne uvedené funkcie.

 Pri variantoch ADR zapnite zapalovanie.

Poznámka

Priebeh je pre vodiča 2 rovnaký, ako pre vodiča 1, a v ďalej uvedenom texte už nie je explicitne popisovaný. Pred každou tlačou môžete zvoliť požadovaný typ výtlačku.

Výtlačok v
UTC čase *Áno*
UTC čase *Nie*

"Nie" = výtlačok v miestom čase

► Denný výtlačok

1. Tlač
☐☐☐ Vodič 1
2. ☐☐☐ Vodič 1
24h☐☐☐ Denné dáta
3. 24h☐☐☐ Denné dáta
23.10.2017
22.10.2017

Vytlačia sa všetky aktivity zvoleného dňa;
➔ *viď strana 99.*

► Tlač udalostí

1. Tlač
☐☐☐ Vodič 1
2. ☐☐☐ Vodič 1
!x☐☐☐ Udalosti

Vytlačia sa uložené alebo ešte aktívne udalosti a poruchy; ➔ *viď strana 100.*

► Vytlačenie aktivít

1. Tlač
☐☐☐ Vodič 1
2. ☐☐☐ Vodič 1
!☐☐☐ Aktivity
3. !☐☐☐ Aktivity
23.10.2017
22.10.2017

Zo zvoleného dňa sa vytlačí výpis všetkých aktivít za posledných 7 kalendárnych dní; ➔ *viď strana 104.*

■ Hlavné menu Výtlačok vozidla

V tomto hlavnom menu môžete tlačiť údaje z veľkokapacitnej pamäte.

Zvoľte si postupne uvedené funkcie.

☞ Pri variantoch ADR zapnite zapalovanie.

Poznámka

Pred každou tlačou môžete zvoliť požadovaný typ výtlačku.

6

Výtlačok v
UTC čase *Áno*
UTC čase *Nie*

"Nie" = výtlačok v miestom čase

► Denný výtlačok z veľkokapacitnej pamäte

1. Tlač
A Vozidlo

2. A Vozidlo
24h A Denné dáta

3. 24h A Denné dáta
25.10.2017
24.10.2017

Vytlačia sa všetky aktivity vodiča v chronologickom poradí, v rozdelení na vodiča 1 / vodiča 2; ➔ *viď strana 101.*

► Tlač udalostí z veľkokapacitnej pamäte

1. Tlač
A Vozidlo

2. A Vozidlo
!x A Udalosti

Vytlačia sa uložené alebo ešte aktívne udalosti a poruchy; ➔ *viď strana 102.*

► Tlač prekročenia rýchlosti

1. Tlač
A Vozidlo

2. A Vozidlo
>> Rýchlosť

Vytlačia sa prekročenia hodnoty rýchlosti zaznamenané v tachografe DTCO 1381; ➔ *viď strana 103.*

► Tlač technických údajov

1. Tlač
A Vozidlo

2. A Vozidlo
Te Tech. údaje

Vytlačia sa identifikačné údaje vozidla, snímačov a kalibrácie; ➔ *viď strana 103.*

► Vytlačenie diagramu v

1. Tlač
A Vozidlo
2. A Vozidlo
W v-Diagram
3. W v-Diagram
25.10.2017
24.10.2017

Zo zvoleného dňa sa vytlačí výpis o priebehu rýchlosti; ➔ *viď strana 104.*

► Vytlačenie stavu D1/D2 *

1. Tlač
A Vozidlo
2. A Vozidlo
D Stav D1/D2

3. D Stav D1/D2
25.10.2017
24.10.2017

Zo zvoleného dňa sa vytlačí výpis všetkých vstupných stavov za posledných 7 kalendárnych dní; ➔ *viď strana 104.*

► Tlač rýchlostných profilov *

1. Tlač
A Vozidlo
2. A Vozidlo
W v-Profilu
3. W v-Profilu
25.10.2017
24.10.2017

Vytlačí sa profil rýchlostí jazdy; ➔ *viď strana 105.*

► Tlač profilov otáčok motora *

1. Tlač
A Vozidlo
2. A Vozidlo
Z n n-Profilu
3. Z n n-Profilu
25.10.2017
24.10.2017

Vytlačí sa profil otáčok motora; ➔ *viď strana 105.*

■ Hlavné menu Zadanie vodiča 1 / vodiča 2

Nezávisle na funkcii vloženia alebo vybratia karty vodiča môžete vykonávať zadanie krajiny.



Podľa nariadenia musí vodič 1 a vodič 2 zvlášť zadať krajinu, v ktorej začne, alebo skončí smenu.

Poznámka

Priebeh je pre vodiča 2 rovnaký, ako pre vodiča 1, a v ďalej uvedenom texte už nie je explicitne popisovaný.

► Zadanie východiskovej krajiny

Postupne zvolíte nasledujúce funkcie:

1.
← Vodič 1
2.
*▸ Kraj. výjaz.
3.
28.10 11:30 :D
4.
11:30 E AN

Prípadne budete automaticky vyzvaný k zadaniu regiónu (krok 4).

► Zadanie cieľovej krajiny

Postupne zvolíte nasledujúce funkcie:

1.
← Vodič 1
2.
*▸ Kraj. príjaz.
3.
29.10 11:30 :F
4.
11:30 E AN

Prípadne budete automaticky vyzvaný k zadaniu regiónu (krok 4).

► Aktivujte diaľkové ovládanie

Postupne zvolíte nasledujúce funkcie:

1.
← Vodič 1
2.
R Diaľk.zadanie
3.
4.



Pri používaní diaľkového ovládania je za zákonnú úplnosť a správnosť zadania zodpovedný samotný užívateľ a tento to uzná prostredníctvom používania diaľkového ovládania. Používanie diaľkového ovládania nie je súčasťou zákonného systému tachografu. Používanie je realizované na vlastnú zodpovednosť.

Časové úseky, v ktorých bolo používané diaľkové ovládanie, je možné vytlačiť a zobrazit'. ➔ *Detaily vid' "Denný výpis z vozidla" od strany 101.*

Ak je na tachograf pripojený DTCO SmartLink a ak sa aktivuje spojenie prostredníctvom zariadenia s podporou Bluetooth, na displeji prístroja DTCO 1381 sa zobrazí kľúč (krok 4), ktorý musíte zadať na vašom zariadení s podporou Bluetooth.

■ Hlavné menu Zadanie vozidla

V tomto hlavnom menu môžete vykonať nasledujúce zadanie.

► Zadanie Out začiatok / koniec

Ak s vozidlom cestujete mimo oblasť pôsobnosti nariadenia, môžete nastaviť, resp. opäť ukončiť funkciu "out of scope".

Postupne zvolte nasledujúce funkcie.

1.
#+ Vozidlo
2.
OUT+ Začiatok
- +OUT Koniec

Nastavenie "out of scope" sa automaticky ukončí, akonáhle do vstupu pre karty vložíte alebo z neho vyberiete kartu vodiča.

► Zadanie začiatku prepravy trajekt / vlak

Špecifický stav trajekt/vlak zadajte, ak sa chystáte presunúť na trajekt/vlak, alebo ak ste práve zaujali svoju pozíciu pri preprave.



Režim Trajekt/vlak a počítadlo VDO Counter:

Veźmite, prosím, na vedomie, že pohyb v režime trajekt/vlak musí nastať medzi začiatkom prvého a koncom druhého obdobia odpočinku. V opačnom prípade nemusí byť doba denného odpočinku správne vyhodnotená.

Postupne zvolte nasledujúce funkcie.

1.
#+ Vozidlo
2.
Trajekt/Vlak

3. Potom zadajte aktuálnu aktivitu.

Záznam prepravy sa automaticky ukončí, len čo DTCO zaznamená jednu minútu času jazdy.

 Symbol "A" zhasne automaticky, keď sa zasunie alebo vyberie karta vodiča.

 Symbol "?" sa nebude zobrazovať počas pohybu vozidla. Zobrazenie sa však zobrazí opäť, ak vozidlo do jednej minúty zastaví. V tomto prípade prístroj DTCO 1381 jazdu nezaznamená.

► Nastavenie miestneho času

 Pred vykonaním zmeny sa najskôr zoznámte s kapitolou "Správa času". ➔ Vid' "Správa času" na strane 90.

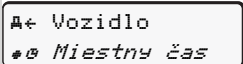
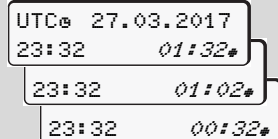

Zvoľte si postupne uvedené funkcie.

1. 
2. 
3. 



Čas na štandardnom zobrazení môžete prispôbiť miestnej časovej zóne, ako aj na začiatku alebo konci letného času v krokoch po ± 30 minútach.

 Dodržujte prosím zákonné ustanovenia a nariadenia platné pre vašu krajinu!

► Nastavenie lokálneho času podniku

Prístroj DTCO 1381 ponúka počítadlo pracovnej doby na jednoduchý výpočet pracovných dôb, ktoré sa vzťahujú k lokálnemu času podniku. Tieto informácie je možné vyvolať prostredníctvom rozhrania na sťahovanie.

Zvoľte nasledujúci bod menu, aby ste nastavili lokálny čas podniku:

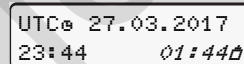
1. 
2. 
3. 

V kroku 3 zadajte dátum a čas sídla podniku, ako aj odchýlku voči času UTC.

► Vykonanie korekcie UTC

UTC čas môžete korigovať maximálne o ± 1 minútu za týždeň. Väčšie odchýlky môže upraviť len autorizovaný odborný servis.

Postupne zvoľte nasledujúce funkcie:

1. 
2. 
3. 

 Ak odchýlka zobrazeného UTC času je väčšia ako 20 minút, vyhľadajte prosím autorizovaný odborný servis!

 Táto funkcia menu je zablokovaná v nasledujúcich situáciách:

- V priebehu posledných 7 dní sa nevykonala žiadna korektúra.

Alebo

- Pokúšate sa korigovať čas UTC medzi 1 minútou pred alebo po polnoci.

Pri zvolení sa na 3 sekundy zobrazí nasledujúce upozornenie.

 Korekcia UTC
nie je možná

▶ Zapnutie/vypnutie zaznamenávania polohy vozidla

Máte možnosť zapnúť a vypnúť záznam údajov polohy vozidla.

Postupne zvolíte nasledujúcu funkciu:

1. Zadať
A← Vozidlo
2. A← Vozidlo
? Záznam dát
3. A← Vozidlo
? Záznam dát zap
? Záznam dát vyp

▶ Aktivovanie prídavných funkcií

Na prístroji DTCO 1381 môžete prostredníctvom zadania licenčného kódu aktivovať prídavné funkcie.

Postupne zvolíte nasledujúcu funkciu:

1. Zadať
A← Vozidlo
2. A← Vozidlo
\$ Licenčný kód
3. \$ Lizenzcode
12345678

 Ak už je zadaný správny licenčný kód, tento sa kompletne zobrazí a viac ho nie je možné zmeniť. V tomto prípade sú už prídavné funkcie aktivované.

■ Hlavné menu Zobrazenie vodiča 1 / vodiča 2

V tomto hlavnom menu môžete zobrazovať údaje z vlozenej karty vodiča.



 Pri variantoch ADR zapnite zapalovanie, aby ste mohli neobmedzene používať zobrazenie údajov.

Upozornenie k zobrazeniu

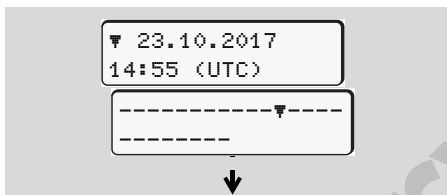
Údaje na displeji sa zobrazujú podobne, ako na výtlačku, pričom jeden riadok výtlačku (24 znakov) sa zobrazí na dvoch riadkoch.



Príklad na zobrazenie údajov

Ak sa pri prechádzaní informácií tlačidlami  /  vrátite opäť späť, môžete spätne vyvolať len cca 20 riadkov výtlačku.

Zobrazenie opustíte tlačítkom .

Poznámka

Vyvolanie funkcií je rovnaké ako vyvolanie výpisu a nie je v nasledujúcej časti podrobne popísané. Taktiež je k dispozícii možnosť vyvolať každé požadované zobrazenie v miestnom čase.

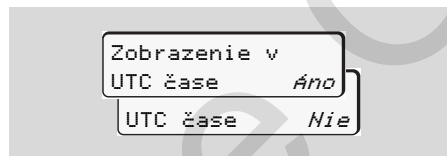

"Nie" = zobrazenie v miestnom čase

Zvoľte si postupne možné zobrazenia pre vodiča 1 a vodiča 2.

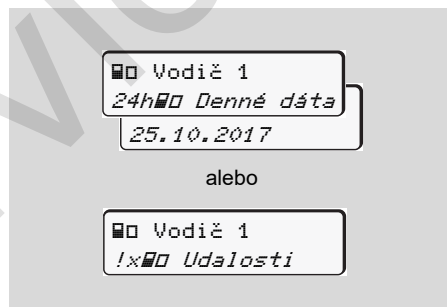

Všetky aktivity vybraného dňa alebo všetky uložené alebo ešte aktívne udalosti a poruchy si môžete zobrazit listovaním.

■ Hlavné menu Zobrazenie vozidla

V tomto hlavnom menu si môžete pozrieť údaje veľkokapacitnej pamäte.

- ☞ Pri variantoch ADR zapnite zapaľovanie, aby ste mohli neobmedzene používať zobrazenie údajov.

Upozornenie k zobrazeniu

Údaje na displeji sa zobrazujú podobne, ako na výtllačku, pričom jeden riadok výtllačku (24 znakov) sa zobrazí na dvoch riadkoch.



Príklad na zobrazenie údajov

Ak sa pri prechádzaní informácií tlačidlami **▲** / **▼** vrátite opäť späť, môžete späťne vyvolať len cca 20 riadkov výtllačku.

Zobrazenie opustíte tlačítkom **↩**.

Poznámka

Vyvolanie funkcií je rovnaké ako vyvolanie výpisu a nie je v nasledujúcej časti podrobne popísané. Taktiež je k dispozícii možnosť vyvolať každé požadované zobrazenie v miestnom čase.

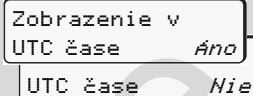

"Nie" = zobrazenie v miestnom čase

Zvoľte si postupne možné funkcie.

Listovaním môžete:

- Zobrazenie všetkých aktivít v chronologickom poradí.
- Zobrazenie všetkých alebo ešte aktívnych udalostí a porúch.
- Zobrazenie prekročenia nastavenej hodnoty rýchlosti.
- Zobrazenie údajov o vozidle, identifikácii senzorov a kalibrovaní.

Alebo

- Zobrazenie čísla podnikateľskej karty prihlásenej firmy. Ak nie je majiteľ prihlásený, zobrazí sa "___".

alebo

* Od ver. 3.0a (Príklad: SW 03.00.XX)

Hlášení

Zobrazenie hlásení

Prehľad udalostí

Prehľad porúch

Výstrahy pred prekročením doby riadenia

Prehľad obslužných pokynov

■ Zobrazenie hlásení



Zobrazenie hlásení

- (1) Kombinácia piktogramov, prípadne s číslom vstupu na karty
- (2) Nekódovaný text hlásenia
- (3) Kód chyby



Nebezpečenstvo úrazu

Počas jazdy sa môžu na displeji zobrazovať hlásenia. Rovnako existuje možnosť, že sa karta vodiča v dôsledku porušenia bezpečnosti automaticky vysunie.

Nenechajte sa tým rozptyľovať, svoju plnú pozornosť vždy venujte premávke na ceste.

Tachograf DTCO 1381 pravidelne registruje údaje týkajúce sa vodiča a vozidla, a sleduje funkcie systému. Chyby v komponentoch, prístroji alebo v obsluhu sa okamžite po svojom výskyte zobrazia na displeji a delia sa na nasledujúce funkčné skupiny:

- ! = udalosť
- x = porucha
- ⚠ = výstraha pred prekročením doby riadenia
- ⚠ = upozornenie

☞ Pri hláseniach vzťahujúcich sa ku karte sa vedľa piktogramu zobrazí aj číslo vstupu na karty.

▶ Príznaky hlásenia

Udalosti, poruchy

- Podsvietenie displeja bliká po dobu cca 30 sekúnd. Súčasne sa objaví príčina poruchy s kombináciou piktogramov, krátky text hlásenia a kód chyby.

- Toto hlásenie musíte potvrdiť tlačítkom **OK**.
- Tachograf DTCO 1381 pre udalosť, alebo poruchu dodatočne ukladá údaje podľa predpisov nariadenia do veľkokapacitnej pamäte a na kartu vodiča. Tieto údaje môžete zobraziť alebo vytlačiť prostredníctvom funkcie menu.

Výstrahy pred prekročením doby riadenia

- Hlásenie varuje vodiča pred prekročením doby riadenia.
- Hlásenie sa objaví s osvetlením pozadia a musí sa potvrdiť tlačidlom **OK**.

Upozornenia

Upozornenia sa zobrazujú bez blikania osvetlenia (až na ojedinelé hlásenia) a po 3, resp. 30 sekundách automaticky zmiznú.



Rýchlomer

Pokiaľ je vo vozidle zabudovaný rýchlomer, funkčná kontrola "T" upozorňuje na hlásenie tachografu DTCO 1381.

 Detailné informácie, vid'. návod na prevádzku vozidla.

► Potvrdenie hlásenia

1. Stlačte tlačítko **OK**, čím okamžite prestane blikanie osvetlenie.
2. Opätovne stlačte tlačidlo **OK**, potom zhasne hlásenie a opäť sa objaví predtým nastavené štandardné zobrazenie **(a)**, **(b)** alebo **(c)**.

Poznámka

Upozornenie zmizne aj po prvom stlačení tlačítka **OK**.

 Pokiaľ sa vyskytne viac hlásení, tak je potrebné jednotlivé hlásenia potvrdiť postupne.



V prípade zlyhania tachografu ste ako vodič povinný na zvláštny list alebo na zadnú stranu papierového kotúča zaznamenať údaje o aktivitách, ktoré neboli tachografom zaznamenané alebo vytlačené bezchybne.

➔ Vid' "Ručné zadanie aktivít" na strane 40.

■ Prehľad udalostí



Ak sa niektorá udalosť neustále opakuje, vyhľadajte, prosím kvalifikovaný odborný servis!

Piktogram / príčina	Význam	Opatrenie
!⚠ Narušenie bezpečnosti	Nasledujúce príčiny sú možné: <ul style="list-style-type: none"> • Chyba v dátovej pamäti, bezpečnosť údajov v tachografe DTCO 1381 už nie je zaručená. • Údaje snímača už nie sú spoľahlivé. • Obal tachografu DTCO 1381 bol neoprávnene otvorený. 	Potvrďte hlásenie.
!⚠1 Narušenie bezpečnosti	<ul style="list-style-type: none"> • Zámok karty má poruchu alebo je chybný. • Tachograf DTCO 1381 nerozpozná správne vloženú kartu tachografu. • Identita, alebo pravosť karty tachografu nie sú v poriadku, alebo údaje zaznamenané na karte tachografu nie sú spoľahlivé. 	<p>Potvrďte hlásenie.</p> <p>Pokiaľ tachograf DTCO 1381 rozpozná porušenie bezpečnosti, v dôsledku čoho nemôže byť zaručená správnosť údajov na karte tachografu, karta tachografu sa automaticky – aj za jazdy – vysunie!</p> <p>Kartu tachografu vložte ešte raz a prípadne ju nechajte skontrolovať.</p>
!⚡ Prerušenie napájania	Bolo odpojené napájanie, alebo napájacie napätie tachografu DTCO 1381 / snímaca bolo príliš nízke alebo vysoké. Toto hlásenie sa môže za určitých okolností vyskytnúť aj pri štartovaní motora!	<p>Potvrďte hlásenie.</p> <p>➡ Vid' "Správanie sa pri príliš nízkom napätí / prepätí" na strane 21.</p>
!⚠ Konflikt pohybu	Rozpor vo vyhodnotení pohybu vozidla medzi snímačom a nezávislým zdrojom signálu. Pri preprave nebola prípadne nastavená funkcia (trajekt/vlak).	<p>Potvrďte hlásenie.</p> <p>Ihneď vyhľadajte autorizovanú servisnú dielňu.</p>

Piktogram / príčina	Význam	Opatrenie
!M Porucha snímača	Porucha komunikácie so snímačom.	Potvrďte hlásenie.
!eJ Jazda bez karty	Jazda začala bez platnej karty vodiča vo vstupe pre kartu 1. Hlásenie sa objaví aj vtedy, ak bude pred jazdou alebo počas nej zasunutá nepripustná kombinácia kariet. ➔ Vid' "Prevádzkové režimy tachografu DTCO 1381" na strane 86.	Potvrďte hlásenie. Zastavte vozidlo a vložte platnú kartu vodiča. V prípade potreby vyberte zasunutú kartu podniku/kontrolnú kartu z prístroja DTCO 1381.
!e01 Vložená počas jazdy	Karta vodiča bola vložená po začatí jazdy.	Potvrďte hlásenie.
!e01 časové prekrutie	Nastavený UTC čas tohto tachografu sa oproti času UTC predchádzajúceho tachografu oneskoruje. Vznikne záporný rozdiel času.	Potvrďte hlásenie. Určite tachograf s nesprávnym UTC časom a postarajte sa o to, aby ho čo najskôr skontroloval a opravil autorizovaný odborný servis.
!M1 Neplatná karta	Karta tachografu ešte nie je platná, skončila platnosť karty, alebo zlyhala autorizácia. Vložená karta vodiča, ktorá je po zmene dňa neplatná, sa po zastavení vozidla automaticky – bez vyžiadania – popíše a vysunie.	Potvrďte hlásenie. Skontrolujte kartu tachografu a vložte ju ešte raz.
!eM Konflikt kariet	Karty tachografu nesmú byť v tachografe DTCO 1381 vložené spoločne! Napríklad karta majiteľ bola spoločne vložená s kontrolnou kartou.	Potvrďte hlásenie. Vyberte príslušnú kartu tachografu zo vstupu pre kartu.
!eM1 Karta nie je uzamknutá	Karta vodiča nebola z posledného tachografu vybratá riadne. Za určitých okolností sa neuložia údaje vzťahujúce sa k vodičovi.	Potvrďte hlásenie.
>> Prekročenie rýchlosti	Nastavená prípustná maximálna rýchlosť bola prekročená po dobu dlhšiu ako 60 sekúnd.	Potvrďte hlásenie. Znížte rýchlosť.

■ Prehľad porúch





Ak sa niektorá porucha neustále opakuje, vyhľadajte prosím, kvalifikovaný odborný servis!

Piktogram / príčina	Význam	Opatrenie
xA Porucha prístroja	Závažná porucha tachografu DTCO 1381, je to možné z nasledujúcich príčin:	Potvrďte hlásenie.
	<ul style="list-style-type: none"> • Neočakávaná chyba programu alebo doby spracovania. 	Skontrolujte funkčnosť tlačítok.
	<ul style="list-style-type: none"> • Zablokované, alebo dlhšiu dobu súčasne stlačené tlačítka. 	Skontrolujte prepojovacie vedenie, alebo funkčnosť externých prístrojov.
	<ul style="list-style-type: none"> • Porucha v komunikácii s externými prístrojmi. 	Skontrolujte prepojovacie vedenie, alebo funkčnosť rýchlomera.
	<ul style="list-style-type: none"> • Porucha v komunikácii s rýchlomerom. 	Skontrolujte prepojovacie vedenie, alebo funkčnosť pripojeného rýchlomera.
<ul style="list-style-type: none"> • Porucha na výstupe impulzov. 	Skontrolujte prepojovacie vedenie, alebo funkčnosť pripojeného rýchlomera.	
xA1 Porucha prístroja	<ul style="list-style-type: none"> • Porucha mechaniky kariet, napríklad nie je uzavretý zámok karty. 	Vyberte kartu tachografu a vložte ju ešte raz.
xA Porucha času	UTC čas tachografu DTCO 1381 nie je vierohodný alebo nebeží správne. Aby sa zabránilo vzniku nekonzistentných údajov, nanovo vložené karty vodiča / majiteľa už nebudú akceptované!	Potvrďte hlásenie.
xF Porucha tlačiarne	Prerušilo sa napájacie napätie tlačiarne alebo je chybný teplotný snímač termohlavy.	Potvrďte hlásenie. Opakujte postup, príp. predtým zapnite/ vypnite zapalovanie.

Piktogram / príčina	Význam	Opatrenie
x⚡ Porucha pri sťahovaní	Porucha počas sťahovania údajov do externého prístroja.	Potvrďte hlásenie. Zopakujte sťahovanie údajov. Skontrolujte prepojuvacie vedenie (napr. uvoľnený kontakt) alebo externý prístroj.
x⚠ Porucha snímača	Snímač po vlastnom teste nahlásil internú poruchu.	Potvrďte hlásenie.
x❏1 Porucha karty x❏2 Porucha karty	Počas čítania / zapisovania na kartu tachografu nastala porucha v komunikácii, napríklad v dôsledku zašpinených kontaktov. Nebude možné údaje na kartu vodiča zaznamenať kompletne!	Potvrďte hlásenie. Vyčistite kontakty karty tachografu a vložte ju ešte raz. ➔ Vid' "Vyčistíte kartu tachografu" na strane 12.

■ Výstrahy pred prekročením doby riadenia

Piktogram / príčina	Význam	Opatrenie
 1e04h15 ■00h15	Toto hlásenie sa zobrazí po neprerušovanej dobe riadenia v dĺžke 04:15 hodín.	Potvrďte hlásenie. Naplánujte si krátku prestávku.
 1e04h30 ■00h15	Prekročená doba riadenia! Toto hlásenie sa zobrazí po neprerušovanej dobe riadenia v dĺžke 04:30 hodín.	Potvrďte hlásenie. Naplánujte si prosím prestávku.



Upozornenie!

DTCO 1381 registruje, ukladá a vypočítava doby riadenia na základe pravidiel, ktoré stanovuje nariadenie. Včas varuje vodiča pred prekročením doby riadenia!

Tieto kumulované doby riadenia nereprezentujú právny výklad "Neprerušovanej doby riadenia" a slúžia len ako pomôcka pre kontrolu doby riadenia.

VDO Counter - zobrazenie *

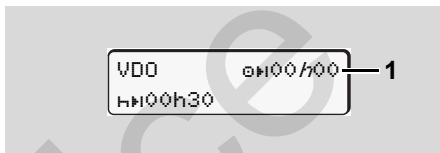







Druhá výstraha prekročenia doby riadenia počítadlom VDO Counter znamená, že vaša doba riadenia končí (okrem prevádzky Out Of Scope).

Bezpodmienečne skončíte jazdu a začnete prestávku.



■ Prehľad obslužných pokynov



Piktogram / príčina	Význam	Opatrenie
Zadajte prosím	Pokiaľ pri procese manuálneho zadávania nevykonáte žiadne zadanie, zobrazí sa táto výzva.	Stlačte tlačítko a pokračujte v zadávaní.
Tlač nie je možná	Tlač momentálne nie je možná: <ul style="list-style-type: none"> • pretože pri variantoch ADR je v danom prípade vypnuté zapaľovanie; • preto že teplota termohľavy je príliš vysoká, • rozhranie tlačiarne je obsadené iným aktívnym procesom, napríklad prebiehajúcim tlačením výpisov, • alebo je napájacie napätie príliš nízke alebo príliš vysoké. • Zobrazenie nie je momentálne možné, pretože pri variantoch ADR je v danom prípade vypnuté zapaľovanie. 	Akonáhle príčinu odstránite, môžete si vyžiadať tlač. Zapnite zapaľovanie a ešte raz vyvolajte požadované zobrazenie.
Tlač sa oneskoruje	Prebiehajúce tlačené výpisu sa preruší alebo oneskorí, lebo teplota termickej hlavy tlačiarne je príliš vysoká.	Počkajte, kým sa termohlava neochladí. Pokiaľ sa dosiahne požadovaný stav, tak tlač bude automaticky pokračovať.
Nie je papier	Tlačiareň nemá papier alebo nie je správne vložená zásuvka tlačiarne. Tlačová požiadavka sa odmietne, resp. prebiehajúca tlač sa preruší.	<ul style="list-style-type: none"> • Vložte nový kotúč papiera. • Správne vložte zásuvku tlačiarne. Zrušený proces tlače sa musí nanovo spustiť prostredníctvom funkcie menu.

Piktogram / príčina	Význam	Opatrenie
 Vysunutie nie je možné	Vysunutie karty tachografu sa odmieta: <ul style="list-style-type: none"> • pretože sa možno práve načítavajú alebo prenášajú údaje, • je opäť požadovaná správne prevzatá jazdná karta v rámci registrovaného minútového rastra, • pretože prebieha zmena dennej doby podľa UTC-času, • vozidlo jazdí, • alebo pri variantoch ADR je v danom prípade vypnuté zapaľovanie. 	Počkajte, kým DTCO 1381 uvoľní funkciu, alebo odstráňte príčinu: Zastavte vozidlo alebo zapnite zapaľovanie. Potom opäť vyžiadajte kartu tachografu.
 Záznam je nekonzistent.	V časovej postupnosti denných údajov zaznamenaných na kartu vodiča sa vyskytla nekonzistencia.	Toto hlásenie môže byť zobrazené tak dlho, kým nebudú chybné záznamy prepísané novými údajmi! Pokiaľ sa toto hlásenie zobrazuje pravidelne, nechajte kartu tachografu skontrolovať.
 Vysuňte kartu	Pri zapisovaní údajov na kartu vodiča sa vyskytla chyba.	Počas vysúvania karty sa opakovane vykoná pokus o komunikáciu s kartou. Ak zlyhá aj tento pokus, automaticky sa spustí tlač posledných aktivít uložených pre túto kartu.
 Chybná karta	Pri spracovaní vlozenej karty tachografu sa vyskytla chyba. Karta tachografu nebola prijatá a bola znova vysunutá.	Vyčistite kontakty karty tachografu a vložte ju ešte raz. Pokiaľ sa toto hlásenie zobrazí znova, skontrolujte, či sa iná karta tachografu správne načíta.
 Nesprávna karta	Vložená karta nie je kartou tachografu. Karta nebola prijatá a bola znova vysunutá.	Vložte prosím platnú kartu tachografu.
 Porucha prístroja	Porucha mechaniky kariet, napríklad nie je uzavretý zámok karty.	Vyberte kartu tachografu a vložte ju ešte raz.

Piktogram / príčina	Význam	Opatrenie
 Porucha prístroja	<ul style="list-style-type: none"> Porucha na výstupe impulzov. 	Skontrolujte prepojuvacie vedenie, alebo funkčnosť pripojeného rýchlomera.
	<ul style="list-style-type: none"> Na tachografe DTCO 1381 sa vyskytla závažná porucha alebo sa vyskytla závažná časová chyba. Napríklad nereálny UTC čas. Karta tachografu nebola prijatá a bola znova vysunutá. 	<p>Postarajte sa o to, aby bol tachograf čo najrýchlejšie skontrolovaný, prípadne vymenený autorizovaným odborným servisom.</p> <p>Dbajte prosím na uvedené upozornenie pri chybnnej funkcii tachografu, ➔ <i>vid' strana 75.</i></p>

Informatívne upozornenie

Piktogram / príčina	Význam	Opatrenie
 žiadne údaje!	Funkcia menu sa nedá vyvolať, pretože vo vstupe pre kartu ... <ul style="list-style-type: none"> nie je vložená karta vodiča alebo je zasunutá podniková / kontrolná karta. 	Tieto upozornenia automaticky po 3 sekundách zmiznú. Nie sú potrebné žiadne opatrenia.
 Korekcia UTC nie je možná	Funkciu menu nebolo možné vykonať: <ul style="list-style-type: none"> UTC čas bol počas posledných 7 dní už upravený. Pokúšate sa korigovať čas UTC medzi 1 minútou pred alebo po polnoci. 	
Tlač je spustená ...	Spätne hlásenie vybranej funkcie.	
Zadania uložené	Potvrdenie, že tachograf DTCO 1381 zadanie uložil.	

Piktogram / príčina	Význam	Opatrenie
Zobrazenie nie je možné! čakajte prosím!	Kým prebieha tlač, nie je možné zobrazovať údaje.	Tieto upozornenia automaticky po 3 sekundách zmiznú. Nie sú potrebné žiadne opatrenia.
 Kalibrácia neplat. dní 18	Prichádza k ďalšej periodickej dodatočnej kontrole, napríklad po 18 dňoch. Potrebné dodatočné kontroly na základe technických zmien sa nemôžu rešpektovať! Od ktorého dňa sa má objavovať toto upozornenie, dokáže naprogramovať autorizovaný servis. ➔ <i>Details vid' "Povinnosť kontroly tachografov" od strany 91.</i>	
 Neplatná o dní 15	Aktivovaná karta tachografu je napríklad po 15 dňoch neplatná! Od ktorého dňa sa má objavovať toto upozornenie, dokáže naprogramovať autorizovaný servis.	
 Stiahovanie v dňoch 7	Nasledujúce stiahnutie karty vodiča je napríklad aktuálne o 7 dní (štandardné nastavenie). Od ktorého dňa sa má objavovať toto upozornenie, dokáže naprogramovať autorizovaný servis.	

Popis výrobku

Prevádzkové režimy tachografu DTCO 1381

Karty tachografu

Uložené údaje

Správa času

Údržba a starostlivosť

Technické údaje

■ Prevádzkové režimy tachografu DTCO 1381

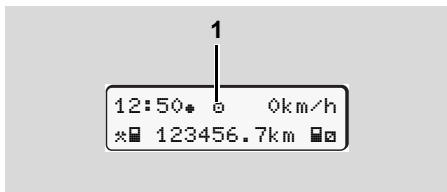

Tachograf DTCO 1381 má štyri prevádzkové režimy:

- Prevádzka "0"
- Majiteľ "0"
- Kontrola* "0"
- Kalibrácia "T"

V závislosti od toho, aká karta (karty) tachografu je (sú) vložená (vložené), sa tachograf DTCO 1381 automaticky prepne do nasledujúceho prevádzkového režimu:

(1) Zobrazenie prevádzkového režimu

Prevádzkové režimy		Vstup pre kartu 1				
		Žiadna karta	Karta vodiča	Karta majiteľa	Kontrolná karta	Servisná karta
Vstup pre kartu 2	Žiadna karta	Prevádzka	Prevádzka	Majiteľ	Kontrola	Kalibrácia
	Karta vodiča	Prevádzka	Prevádzka	Majiteľ	Kontrola	Kalibrácia
	Karta majiteľa	Majiteľ	Majiteľ	Majiteľ	Prevádzka	Prevádzka
	Kontrolná karta	Kontrola	Kontrola	Prevádzka	Kontrola	Prevádzka
	Servisná karta	Kalibrácia	Kalibrácia	Prevádzka	Prevádzka	Kalibrácia

V tomto stave používa tachograf DTCO 1381 len kartu tachografu, ktorá je vložená do vstupu pre kartu 1.

■ Karty tachografu

Karty tachografu predpísané zákonodarcami získate prostredníctvom úradov členských štátov EU.

▶ Karta vodiča

Kartou vodiča sa identifikuje vodič v tachografe DTCO 1381. Karta vodiča slúži na normálu jazdu a umožňuje ukladanie, zobrazovanie, tlač alebo sťahovanie (iba pri jednej zasunutej karte vodiča) aktivít pod touto identitou.

▶ Karta majiteľa

Karta majiteľa identifikuje majiteľa a opravňuje ho k prístupu k jeho údajom v tachografe. Karta majiteľa povoľuje zobrazenie, tlač a stiahnutie údajov uložených vo veľkokapacitnej pamäti, ako aj na vlozenej karte vodiča. V prípade potreby (jednorazovo na každom prístroji) zadanie štátu registrácie a evidenčného čísla vozidla v DTCO1381.

Taktiež dáva možnosť diaľkovo stiahnuť potrebné údaje pomocou zariadenia na diaľkové sťahovanie a príslušného

systému manažmentu vozového parku. Karta majiteľa je určená pre vlastníkov a držiteľov vozidiel.

▶ Kontrolná karta

Kontrolná karta identifikuje úradníka kontrolného orgánu (napr. polície) a umožňuje prístup do veľkokapacitnej pamäte. Prístup je možný ku všetkým uloženým údajom a k údajom vlozenej karty vodiča. Je možné ich zobrazovať, tlačiť, alebo sťahovať cez rozhranie pre sťahovanie.

▶ Servisná karta

Servisnú kartu získajú osoby autorizovaného servisu, ktoré sú oprávnené k programovaniu, kalibrácii, aktivácii, kontrole atď.

▶ Zablokovanie kariet tachografu

Pokiaľ tachograf DTCO 1381 akceptuje vloženú kartu tachografu, tak sa mechanicky uzamkne proti vybratiu. Vybratie karty tachografu je možné len:

- pri stojacom vozidle,
- po vysunutí (vyžiadaní) užívateľom,
- po uložení údajov na kartu tachografu definovaných nariadením.

Automatické vysunutie

Ak prístroj DTCO 1381 rozpozná poruchu v komunikácii s kartou, tak sa existujúce údaje pokúsi preniesť na kartu tachografu. Vodič bude prostredníctvom hlásenia „Vysuňte kartu“ informovaný o poruche a vyzvaný na vybratie karty vodiča.

Tlač posledných aktivít uložených pre kartu vodiča sa realizuje automaticky.

➔ *Detaily vid' "Chyba v komunikácii s kartou" na strane 22.*

► Prístupové práva kariet tachografu

Prístupové práva k údajom uloženým vo veľkokapacitnej pamäti tachografu DTCO 1381 sú upravené zákonom a povolia sa len s príslušnou kartou tachografu.

		Žiadna karta	Karta vodiča	Karta majiteľa	Kontrolná karta	Servisná karta
Tlač	Údaje vodiča	X	V	V	V	V
	Údaje vozidla	T1	T2	T3	V	V
	Údaje parametrov	V	V	V	V	V
Zobrazenie	Údaje vodiča	X	V	V	V	V
	Údaje vozidla	T1	T2	T3	V	V
	Údaje parametrov	V	V	V	V	V
Čítanie	Údaje vodiča	X	T2	V	V	V
	Údaje vozidla	X	X	T3	V	V
	Údaje parametrov	X	X	V	V	V

Údaje vodiča = Údaje na karte vodiča

Údaje vozidla = Údaje vo veľkokapacitnej pamäti

Údaje parametrov = Údaje pre prispôsobenie prístroja / kalibráciu

V = Prístupové práva bez obmedzenia

T1 = Aktivity vodiča za posledných 8 dní bez identifikačných údajov vodiča

T2 = Identifikácia vodiča len pre vloženú kartu

T3 = Aktivity vodiča príslušného majiteľa

X = nie je možné

■ Uložené údaje

► Karta vodiča

- Údaje na identifikáciu vodiča.

Po každom nasadení vodiča sú uložené nasledujúce údaje:

- Použité vozidlá
- Aktivity vodiča, pri normálnej jazdnej prevádzke minimálne 28 dní.
- Zadanie krajiny
- Vzniknuté udalosti / poruchy
- Informácie o kontrolných aktivitách
- Špecifické podmienky, keď sa vozidlo nachádza na trajekte/vlaku alebo v režime Out of scope.

Pokiaľ bude kapacita pamäte vyčerpaná, tachograf DTCO 1381 bude najstaršie údaje prepisovať.

► Karta majiteľa

- Identifikuje podnik a autorizuje prístup k uloženým údajom podniku.

Ohľadom aktivít podniku sú uložené nasledujúce údaje:

- Druh aktivity
 - Prihlásenie/odhlásenie
 - Stiahnutie údajov z veľkokapacitnej pamäti
 - Stiahnutie údajov z karty vodiča
- Časový úsek (od/do), za ktorý sa sťahovali údaje.
- Identifikácia vozidla
- Identita karty vodiča, z ktorej boli stiahnuté údaje.

► Veľkokapacitná pamäť

- V časovom období minimálne 365 kalendárnych dní zaznamenáva a ukladá veľkokapacitná pamäť predpísané údaje podľa nariadenia VO (EHS) 3821/85, príloha I B.
- Vyhodnocovanie aktivít sa realizuje v intervaloch kalendárnej minúty, pričom prístroj DTCO 1381 vyhodnocuje najdlhšiu aktivitu v danom intervale.

- Prístroj DTCO 1381 dokáže uložiť cca 168 hodín s hodnotami rýchlosti v rozlíšení jednej sekundy. Hodnoty sa zaznamenávajú v sekundovom intervale s presným dátumom a časom.
- Uložené hodnoty rýchlosti s vysokým rozlíšením (minúta pred a minúta po mimoriadnom oneskorení) podporujú vyhodnotenie pri nehode.

Prostredníctvom rozhrania "Download Interface" je možné prebrať tieto údaje:

- Rýchlosť za posledných 24 hodín jazdy,
- so špeciálnym softvérom na sťahovanie kompletnú veľkokapacitnú pamäť.

► VDO GeoLoc *

Voliteľne je možný záznam údajov pozície a vozidla. ► Vid' "VDO GeoLoc *** na strane 18.

■ Správa času

Začiatok a koniec všetkých časových záznamov týkajúcich sa pracovnej doby, doby pohotovosti, doby riadenia, doby odpočinku atď. ukladá tachograf DTCO 1381 v UTC čase.



8 Časové zóny v Európe

UTC čas zodpovedá časovej zóne "0" na zemeguli rozdelenej do 24 časových zón (-12 ... 0 ... +12).

Zo závodu je na displeji nastavený zásadne UTC čas. Prostredníctvom funkcie menu môžete nastaviť lokálny miestny čas.

➔ Vid' "Hlavné menu Zadanie vozidla" na strane 68.

Offset časovej zóny	Štáty
00:00 (UTC)	UK / P / IRL / IS
+ 01:00 h	A / B / BIH / CZ / D / DK / E / F / H / HR / I / L / M / N / NL / PL / S / SK / SLO / SRB
+ 02:00 h	BG / CY / EST / FIN / GR / LT / LV / RO / TR / UA
+ 03:00 h	RUS

► Prepočet na UTC čas

UTC čas = Miestny čas – (ZO + SO)

ZO = offset časovej zóny

SO = offset letného času s koncom letného času tento offset odpadá)

(ZO + SO) = offset nastavený v tachografe DTCO 1381

Príklad:

Miestny čas v Nemecku = 15:30 hodín (letný čas)

UTC čas = Miestny čas – (ZO + SO)
= 15:30 hodín –
(01:00 h + 01:00 h)

UTC čas = 13:30 Hodiny

■ Údržba a starostlivosť

► Čistenie tachografu DTCO 1381

Vyčistíte teleso, displej a takisto aj funkčné tlačidlá pomocou zľahka navlhčenej handričky alebo čistiacej handričky s mikrovláknami.



Nepoužívajte žiadne drsné čistiace prostriedky, takisto žiadne rozpúšťadlá ako riedidlo alebo benzín.

► Povinnosť kontroly tachografov

Preventívna údržba tachografu DTCO 1381 nie je potrebná. Minimálne každé dva roky musí riadnu funkciu tachografu DTCO 1381 skontrolovať autorizovaný odborný servis.

Dodatočné kontroly sú potrebné, pokiaľ ...

- boli vykonané zmeny na vozidle a tým sa zmenil napríklad počet impulzov prejdenej dráhy, alebo obvodu pneumatík,
- bola vykonaná oprava tachografu DTCO 1381,

- sa zmení evidenčné číslo vozidla,
- sa UTC čas odchyľuje o viac než 20 minút.



Zaistíte, aby bol štítok pri každej dodatočnej kontrole obnovený a aby boli dodržané predpísané údaje.

Dohliadnite prosím na to, aby DTCO 1381 nebolo v čase povinnej kontroly bez dodávky elektrickej energie v úhrne dlhšie ako 12 mesiacov, napríklad odpojením batérie vozidla.

► Správanie sa pri oprave / výmene tachografu DTCO 1381

Autorizované servisy môžu z tachografu DTCO 1381 sťahovať údaje a odovzdávať ich príslušnému majiteľovi.

Pokiaľ nie je stiahnutie uložených údajov z dôvodu poruchy možné, musí o tom servis vystaviť majiteľovi potvrdenie.



Údaje archivujte alebo si potvrdenie dôkladne uschovajte pre prípad spätnej kontroly.

► Likvidácia komponentov



Likvidáciu tachografu DTCO 1381, ako kontrolného EU prístroja likvidujte s jeho príslušnými komponentmi podľa smerníc príslušného členského štátu.

■ Technické údaje

► DTCO 1381

Najvyššia hodnota meracieho rozsahu	220 km/h (podľa prílohy I B) 250 km/h (pre iné nasadenia vozidiel)	
LCD displej	2 riadky po 16 znakov	
Teplota	Prevádzka:	-20 až 70 °C
	Prevádzka ADR:	-20 až 65 °C
	Skladovanie:	-40 až 85 °C
Napätie	24 alebo 12 voltov DC	
Príkon	Pohotovostná poloha:	typické pre prevádzku:
	max. 30 mA (12 V)	max. 5,0 A (12 V)
	max. 20 mA (24 V)	max. 4,2 A (24 V)
Hmotnosť	600 g (+/- 50 g)	
Elektromagnetická znášateľnosť	ECE R10	
Teplná tlačiareň	Veľkosť znaku:	2,1 x 1,5 mm
	Šírka tače:	24 znakov/riadok
	Rýchlosť:	cca 15 – 30 mm/s
	Výtlačok diagramov	
Krytie	IP 54	
Možné zvláštne vybavenie	<ul style="list-style-type: none"> • Variant ADR • Špecifická zákaznícka clona, osvetlenie displeja a tlačidiel • Automatické nastavenie aktivít pri - zapalovanie zapnuté / vypnuté • Výtlačok a sťahovanie v-/n-profilov, vstup stavu D1/D2 • VDO Counter / VDO GeoLoc 	

► Papierový kotúč

Okolité podmienky	Teplota:	-25 až 70 °C
Rozmery	Priemer:	cca 27,5 mm
	Šírka:	56,5 mm
	Dĺžka:	cca 8 m
Č. objednávky	1381.90030300	
	Originále náhradné kotúče papiera môžete zakúpiť v príslušnom obchodnom a servisnom centre.	
 Upozornenie		
<p>Používajte (objednávajte) len papierové kotúče (Originál VDO tlačový papier), z ktorých je zreteľné, že sú určené pre daný typ tachografu (DTCO 1381) a majú kontrolnú značku "84" a platnú schvaľovaciu značku "174" alebo "189".</p>		

Piktogramy a příklady výtlačku

Prehľad piktogramov

Skratky krajín

Príklady výtlačku

Vysvetlivky k príkladom výtlačku

Účel záznamu pri udalostiach alebo poruchách

Service

■ Prehľad piktogramov

Prevádzkové režimy	
♁	Majiteľ
▣	Kontrola*
⊙	Prevádzka
T	Kalibrácia
⊞	Stav výroby

Osoby	
♁	Majiteľ
▣	Kontrolór
⊙	Vodič
T	Servis / kontrolný úrad
⊞	Výrobca

Nastavenie	
⊞	Doba pohotovosti
⊙	Doba riadenia
⌂	Prestávka a odpočinok
*	Ostatná pracovná doba
	Platné prerušenie
?	Neznáme

Prístroje / funkcie	
1	Zásobník na karty 1; Vodič 1

2	Zásobník na karty 2; Vodič 2
▣	Karta tachografu (úplne načítaná)
-	Karta tachografu zasunutá; relevantné údaje načítané
■	Hodiny
⊞	Tlačiareň / výtlačok
←	Zadanie
□	Zobrazenie
Ÿ	Záznam údajov pozície a vozidla je zapnutý (napr. VDO GeoLoc *).
§	Licenčný kód
⌂	Externé uloženie Sťahovanie (kopírovanie) údajov
I	Prebieha prenos údajov
IL	Snímač
⌂	Vozidlo / jednotka vozidla / tachograf DTCO 1381
⊙	Rozmer pneumatík
⊕	Napájanie
R	Diaľkové ovládanie

Rôzne	
!	Udalosť
×	Porucha

⚠	Upozornenie / varovanie pracovnej doby
⌂	Začiatok zmeny
+	Miesto
▣	Bezpečnosť
>	Rýchlosť
⊞	Doba
Σ	Celkom / súhrn
⌂	Koniec zmeny
M	Manuálne zadanie činností vodiča

Špecifické podmienky

OUT	Kontrolný prístroj nie je potrebný
♁	Pobyt pri preprave trajektom alebo vlakom

Kvalifikátory

24h	Denný
I	Týždenne
II	Dva týždne
+	Od alebo do

► Kombinácie piktogramov

Rôzne	
	Miesto kontroly
	Počítacia doba
	Koncová doba
	Začiatok "out of scope": Kontrolný prístroj nie je potrebné
	Koniec "out of scope"
	Miesto na začiatku pracovného dňa (začiatku zmeny)
	Miesto na konci pracovného dňa (konci zmeny)
	Z vozidla
	Tlač karty vodiča
	Tlač vozidla / tachografu DTCO 1381
	Zadanie vozidla / tachografu DTCO 1381
	Zobrazenie karty vodiča
	Zobrazenie vozidla / tachografu DTCO 1381
	Miestny čas
	Lokálny čas Podnik
	Korekcia UTC

	DTCO verzia
--	-------------

Karty

	Karta vodiča
	Karta majiteľa
	Kontrolná karta
	Servisná karta
	Žiadna karta

Riadenie

	Tím
	Súčet doby riadenia dvojtýždňa

Výtláčky

	Denné aktivity vodiča (denná hodnota) z karty vodiča
	Udalosti a poruchy z karty vodiča
	Denné aktivity vodiča (denná hodnota) z tachografu DTCO 1381
	Udalosti a poruchy z tachografu DTCO 1381
	Prekročenie rýchlosti
	Technické údaje

	Aktivity vodiča
	Časové úseky s aktivovaným diaľkovým ovládaním
	Diagram v
	Stav D1/D2 diagram *
	Rýchlostné profily *
	Profily frekvencie otáčok *
	Informácia o snímači
	Bezpečnostná informácia

Zobrazenie

	Denné aktivity vodiča (denná hodnota) z karty vodiča
	Udalosti a poruchy z karty vodiča
	Denné aktivity vodiča (denná hodnota) vozidla / tachografu DTCO 1381
	Udalosti a poruchy vozidla / tachografu DTCO 1381
	Prekročenie rýchlosti
	Technické údaje
	Firma

Udalosti	
!	Vloženie neplatnej karty tachografu
!	Prekrývanie času
!	Vloženie karty vodiča počas jazdy
>>	Prekročenie rýchlosti
!	Chyba v komunikácii so snímačom
!	Nastavenie času (servisom)
!	Konflikt kariet
!	Jazda bez platnej karty vodiča
!	Posledný proces karty nebol správne dokončený
!	Prerušenie napájania
!	Porušenie bezpečnosti
>	Kontrola prekročenia rýchlosti
!	Konflikt pohybu vozidla

Poruchy	
×	Chybná funkcia karty
×	Porucha zobrazenia
×	Porucha tlačiarne
×	Interná porucha tachografu DTCO 1381

×	Porucha pri sťahovaní
×	Porucha snímača

Výstrahy pred prekročením doby riadenia	
	Pauze!

Manuálny proces zadávania	
	Zadanie "Aktivita"
?	Zadanie "Neznáma aktivita"
	Zadanie "Miesta" na koniec zmeny
	Zadanie "Miesta" na začiatku zmeny

Upozornenia	
	Chybné zadanie
	Prístup do menu nie je možný
	Vykonajte zadanie
	Tlač nie je možná
	Došiel papier
	Tlač odložená
	Chybná karta
	Vysuňte kartu
	Nesprávna karta

	Vysunutie nie je možné
	Postup odložený
	Záznam je nekonzistentný
	Porucha prístroja
	Neplatné v dnoch ...
	Kalibrovanie v dnoch ...
	Stiahnutie karty vodiča v dňoch ...

VDO Counter *	
	Zostávajúca doba riadenia
	Začiatok nasledujúcej doby riadenia
	Budúca doba riadenia
	Zostávajúca doba prestávky/odpočinku
	Zostávajúca doba po začiatok dennej, týždennej doby odpočinku

■ Skratky krajín

Priradenie hodnoty	
A	Rakúsko
AL	Albánsko
AND	Andorra
ARM	Arménsko
AZ	Azerbajdžan
B	Belgicko
BG	Bulharsko
BIH	Bosna a Hercegovina
BY	Bielorusko
CH	Švajčiarsko
CY	Cyprus
CZ	Česká republika
D	Nemecko
DK	Dánsko
E	Španielsko ¹⁾
EC	Európske spoločenstvo
EST	Estónsko
EUR	Zvyšok Európy
F	Francúzsko
FIN	Fínsko

FL	Lichtenštajnsko
FR/FO	Faerské ostrovy
GE	Gruzínsko
GR	Grécko
H	Maďarsko
HR	Chorvátsko
I	Taliano
IRL	Írsko
IS	Island
KZ	Kazachstan
L	Luxembursko
LT	Litva
LV	Lotyšsko
M	Malta
MC	Monako
MD	Moldavská republika
MK	Macedónsko
MNE	Čierna Hora
N	Nórsko
NL	Holandsko
P	Portugalsko

PL	Poľsko
RO	Rumunsko
RSM	San Maríno
RUS	Ruská federácia
S	Švédsko
SK	Slovensko
SLO	Slovinsko
SRB	Srbsko
TM	Turkmenistan
TR	Turecko
UA	Ukrajina
UK	Spojené kráľovstvo, Alderney, Guernsey, Jersey, Ostrov Man, Gibraltár
UZ	Uzbekistan
V	Vatikán
WLD	Zvyšok sveta

1) ➔ Vid' "Označenie regiónov" na strane 98.

► Označenie regiónov

Priradenie hodnôt – Španielsko

AN	Andalúzia
AR	Aragónia
AST	Astúria
C	Kantábria
CAT	Katalánsko
CL	Kastília-León
CM	Kastília-La Mancha
CV	Valencia
EXT	Extremadura
G	Galícia
IB	Baleárske ostrovy
IC	Kanárske ostrovy
LR	La Rioja
M	Madrid
MU	Murcia
NA	Navarra
PV	Baskicko

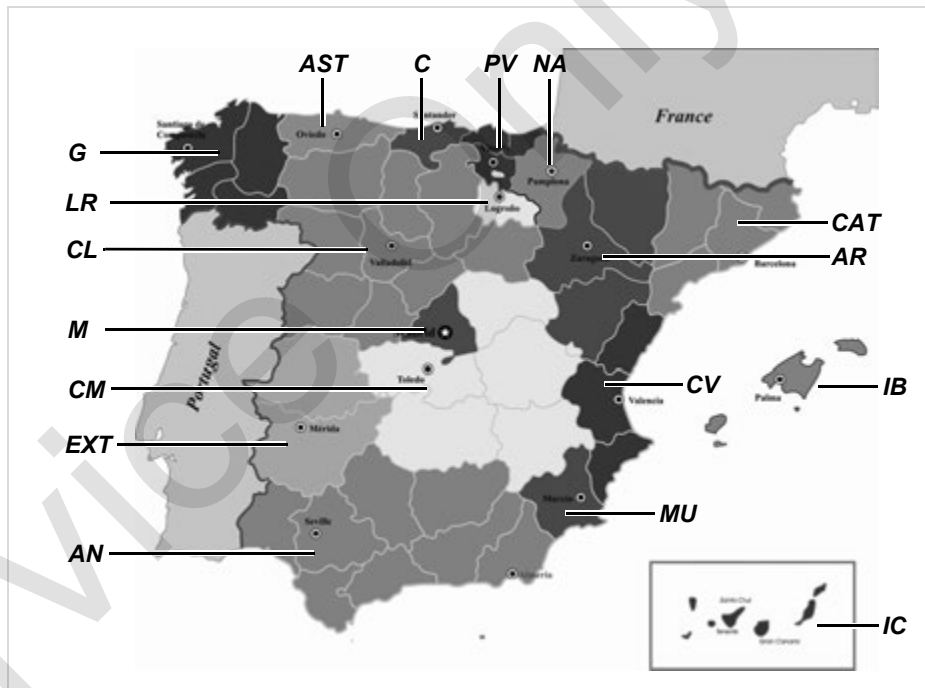

■ Příklady výtlačku

► Denní výpis z karty vodiča

1	▼ 26.11.2017 14:55 (UTC)
2	24h▼
3	□ Schmitt Peter □□□ /12345678901234 5 6
3a	○ Rosenz Winfried □□□□ /45678901234567 7 8 04.01.2018
4	A ABC12345678901234 D /VS VM 612
5	B Continental Automotive GmbH 1381.12345678901
6	T NFZ-Profi Service & Ve rtrieb TMD /87654321087654 3 2 02.04.2016
7	□□□□ /12345678901234 5 6 □ 11.11.2017 11:11 ▼
8	25.11.2017 310
8a	? 00:00 06h00 □ 06:00 00h17
8b	A D /VS VM 612 95 872 km

8c	* 06:17 00h45 * 07:02 00h39 □□ ○ 07:41 01h19 □□
8e	95 958 km# 86 km
8a	? 09:00 00h24 2
8b	A S /LCR 243 205 002 km
8c	□ 09:24 02h30 □□ * 11:54 00h39
8a	? 12:33 00h10 1
8c	○ 12:43 02h27 H 15:10 01h12 □ 16:22 00h16 □ 16:38 00h42 16:38 — A —
8d	○ 17:20 00h52 * 18:12 00h24 H 18:36 00h02 205 408 km# 231 km
8e	205 408 km# 231 km
8a	? 18:38 05h22 2
11	* 06:00 D 95 872 km
11a	H# 09:00 D 95 958 km * 09:24 D 205 002 km H# 12:33 D 205 177 km * 12:43 D 205 177 km

11d	H# 18:38 CH 205 408 km ○ 04h54 317 km * 02h27 □ 03h29 H 01h14 ? 11h56 □□ 04h28
12	!x# x# 0 10.11.2017 12:45 00h04
12c	A D /VS VM 612 !# 0 05.08.2017 09:23 !34 (0) 00h01 A D /VS VM 612
13	A D /VS VM 612 !x# >> 5 15.11.2017 16:42 (2) 00h12 □□□□ /98765432109876 5 4 □□□□ /12345678901234 5 6
13c	>> 4 15.10.2017 11:10 (95) 00h30 □□□□ /45678901234567 7 8 □□□□ /12345678901234 5 6
22	x# 0 10.11.2017 12:45 00h04 □□□□ /45678901234567 7 8 □ Friedrichshafen □ Schmitt Peter □ Rosenz Winfried

Zvláštnosti pri "dennom výpise z karty vodiča"

8f

```

    □
    □ 12345678901234 5 6
    □ 11.11.2017 11:11 ▾
    □
    25.11.2017 310
    □
    -----? !ee ? -----
    □
    ? 00:00 06h00
    □ 06:00 00h17
    □
    -----1-----
    
```

8g

```

    A D /VS VM 612
    95 872 km
    * 06:17 00h45
    * 07:02 00h39 ee
    e 07:41
    □
    -----Σ----- km
    □
    * 06:00 D
    95 872 km
    e 00h00 km
    □
    
```

8h

```

    □
    □
    25.11.2017 310
    □
    -----OUT-----
    □
    -----1-----
    A D /VS VM 612
    95 872 km
    H 00:00 07h02
    * 07:02 00h39
    □
    
```

► Udalosti / poruchy karty vodiča

1 ▾ 11.11.2017 11:11 (UTC)

2 !x▾

3 □ Schmitt
Peter

□ 12345678901234 5 6

□

3a e Rosenz
Winfried

□ DK /45678901234567 7 8
04.01.2018

□

4 A ABC12345678901234
D /VS VM 612

12a !+ 04.04.2017 02:14
06h03

A S /LCR 243

12c !|e 04.11.2017 18:12
00h01

A D /VS VM 612

!|e 10.02.2017 08:12
00h05

A D /S VD 432

!+ 12.12.2016 10:15
00h10

A D /VS VM 612

!| 10.05.2017 08:45
00h01

A D /VS VM 612

12c !| 05.08.2017 09:23
!22 00h01

A D /VS VM 612

!| 17.04.2017 16:04
!11 01h02

A D /VS VM 612

12b x| 10.11.2017 12:45
00h04

A D /VS VM 612

12c x| 11.02.2017 18:02
00h03

A D /VS VM 612

x| 20.12.2016 01:54
00h04

A D /S VD 432

□ * *Wm*

□ *Schmitt Peter*

□ *Rosenz Winfried*

22

► Denní výpis z vozidla

1	▼ 27.11.2017 16:55 (UTC)
2	24hA▼
3	□ Schmitt Peter □ID /12345678901234 5 6
4	A ABC12345678901234 D /VS VM 612
5	□ Continental Automotive GmbH 1381.12345678901
6	T NFZ-Profi Service & Ve rtrieb TID /87654321087654 3 2 T 02.04.2016
7	□ID /12345678901234 5 6 □ 11.11.2017 11:11 ▼
9	25.11.2017 95 872 - 96 284 km
10	1
10a	□ 95 872 km H 00:00 06h17 95 872 km 0 km
10b	□ Rosenz Winfried □DK /45678901234567 7 8 04.01.2018
10c	A+S /LCR 243 24.11.2017 18:54
10d	95 872 km M

10e	* 06:17 00h45 * 07:02 00h39 ○○ ○ 07:41 01h19 ○○ 95 958 km: 86 km
10g	□ 95 958 km
10a	* 09:00 00h05 95 958 km: 0 km
10b	○ Mustermann Heinz-Dieter □F /12345678901234 5 6 16.06.2017
10c	A+D /M MS 680 24.11.2015 18:54
10d	95 958 km
10f	* 09:05 00h25 ○ 09:30 02h55 □ 12:25 01h18 12:25
10e	○ 13:43 00h03 * 13:46 00h02 ○○ ○ 13:48 00h45 ○○ * 14:33 00h35 ○○ H 15:08 01h02 ○○ 96 206 km: 248 km
10g	□ 96 206 km H 16:10 00h20 96 206 km: 0 km
	○ Anton Max □A /56789567895678 9 5 25.10.2017

10a	A+D /VS VM 612 25.11.2017 16:30 96 206 km ○ 16:30 00h56 * 17:26 01h11 96 274 km: 68 km
10a	□ 96 274 km * 18:37 00h23 ○ 19:00 00h21 H 19:21 04h39 96 284 km: 10 km
10h	2
10a	□ 95 872 km H 00:00 07h02 H 00:00 07h02
11	Σ
11a	1e □ 00h21 10 km * 00h28 □ 00h00 H 11h16
11c	2e □ * 00h00 □ 12h16 H 07h02
11e	○ Rosenz Winfried □DK /45678901234567 7 8 H 09:00 D 95 958 km ○ 01h19 86 km * 01h24 □ 00h00 H 00h00 ○ 01h58

↓

13 !e 1 25.11.2017 19:01
(1) 00:20

13c >> 5 15.11.2017 16:42
(2) 00h12
eD /98765432109876 5 4
eF /12345678901234 5 6

x 0 10.11.2017 12:45
00h04
eDK /45678901234567 7 8

-----iRe-----
e+ 17.11.2017 14:34
+e 17.11.2017 15:29

o* *Linda*
o *Schmitt Peter*

21 e+
22 +e
o

► Udalosti / poruchy vozidla

1 ▼ 24.10.2017 16:07 (UTC)

2 !xA

3 o Schmitt
Peter
eD /12345678901234 5 6

4 A ABC12345678901234
D /US VM 612

13a ! 0 10.08.2017 08:12
(0) 00h01
eD /12345678901234 5 6
eF /12345678901234 5 6

13c ! 0 10.08.2017 08:20
(0) 00h03
eD /12345678901234 5 6
eF /12345678901234 5 6

!e 1 15.10.2017 07:02
(1) 00h54

!e 2 15.10.2017 07:02
(1) 00h54

!e 3 15.03.2016 07:56
(1) 00h01
eF /12345678901234 5 6
eB /22335578901234 1 2

>> 4 15.10.2017 11:10
(95) 00h30
eDK /45678901234567 7 8
eF /12345678901234 5 6

↓

↓

13b ! 0 17.04.2017 16:04
!17 (0) 01h02
eDK /45678901234567 7 8
eF /12345678901234 5 6
Touk /54321987654321 9 8

13c ! 0 05.08.2017 09:23
!22 (0) 00h01
eDK /45678901234567 7 8

-----xA-----
x 0 10.08.2017 07:00
00h02
eD /12341234123412 3 4

13c x 0 05.05.2016 07:15
00h14
eD /12345678901234 5 6
eF /12345678901234 5 6

x 6 05.05.2016 07:15
00h14
eD /12345678901234 5 6
eF /12345678901234 5 6

x 0 12.09.2017 21:00
00h01

22 xAJL 0 02.06.2017 21:00
00h30
eD /12341234123412 3 4

o* *Linda*
o *Schmitt Peter*
o

Zvláštnosti pri "dennom výpis z vozidle"

10i -----1-----
OUT-----
o Rosenz
Winfried
eDK /45678901234567 7 8
04.01.2018
A+S /LCR 243

► Prekročenie rýchlosti

1	▼ 24.10.2017 14:50 (UTC)
2	>>▼ 90 km/h
3	○ Mustermann Heinz-Dieter ○MF /12345678901234 5 6 16.06.2017
4	A ABC12345678901234 D /VS VM 612
19	>>13.03.2017 14:15 >>17.04.2017 17:44 (7)
20	>>24.05.2016 14:02 00h06 98 km/h 92 km/h (1)
20c	○ Förster Thomas ○MD /98765432109876 5 4 >>(365)
20a	>>15.10.2017 11:10 00h30 98 km/h 95 km/h (95)
	○ Rosenz Winfried ○DK /45678901234567 7 8
20b	>>16.05.2017 17:10 00h15 94 km/h 92 km/h (12)
20c	○ Mustermann Heinz-Dieter ○MF /12345678901234 5 6
22	○ ○ Mustermann Heinz

► Technické údaje

1	▼ 25.10.2017 14:50 (UTC)
2	TeF
3	○ Spedition Mustermüller ○MD /12341234123412 3 4
3a	○ Mustermann Heinz-Dieter ○MF /12345678901234 5 6 16.06.2017
4	A ABC12345678901234 D /VS VM 612
14	B Continental Automotive GmbH H.-Hertz-Str.45 78052 VS-Villineen 1381.12345678901234567 e1-84 12345678 2017 V xxxx 17.04.2017
15	ll 87654321 e1-175 08.03.2016
16	T Fa. Mustermann & NFZ- Hersteller Schillerstr. 10 Muster kirchen
16a	TMD /89012345678901 8 9 21.01.2017
16b	T 08.03.2016 (1) A ABC12345678901234

	???????????
	W 8 000 Imp/km
	k 8 000 Imp/km
	l 3 050 mm
	○ 315/70/R22.5
	> 90 km/h
	○ - km
17	le 08.03.2016 14:00 e 08.03.2016 15:00
17a	T Fa. Mustermann & NFZ- Hersteller Schillerstr. 10 Muster kirchen TMD /45678901234567 8 9 21.01.2015
	le 28.08.2016 13:00 e 28.08.2016 13:26
	T Kienzle ARGO GMBH Bismarckstr. 19 Berlin -Steslitz TMD /89012345678901 5 6 19.10.2015
18	! 18.10.2017 06:34 x 30.09.2017 18:15
26	B ATTACHMENT
27	SMUM V xx.xx
	ALL
27	CAN: 1 Source: speed Gain: 0.00390625 Factor: 0.926
28	il CR(EU) No.1266/2009: XX
29	il Seal: ?????????

► Aktivita vodiča

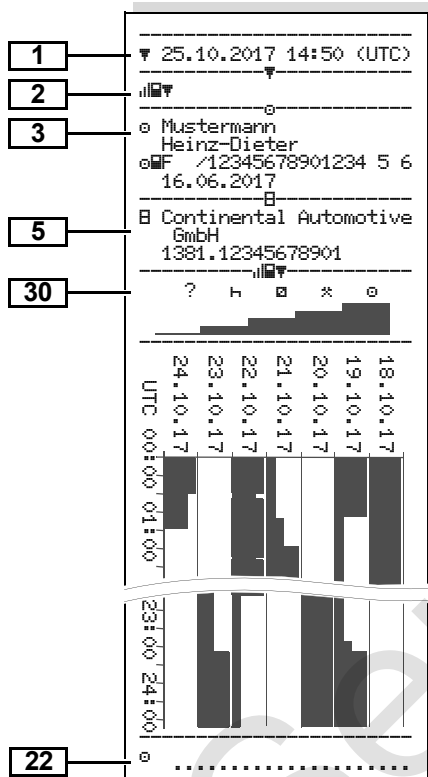

► Diagram v

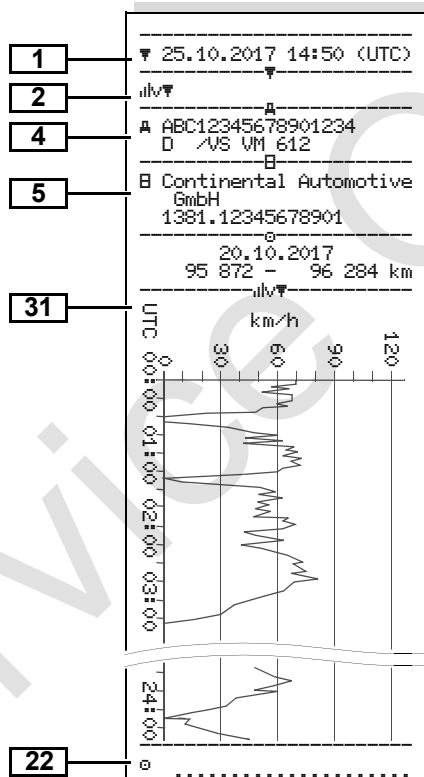

► Stav D1/D2 diagram *

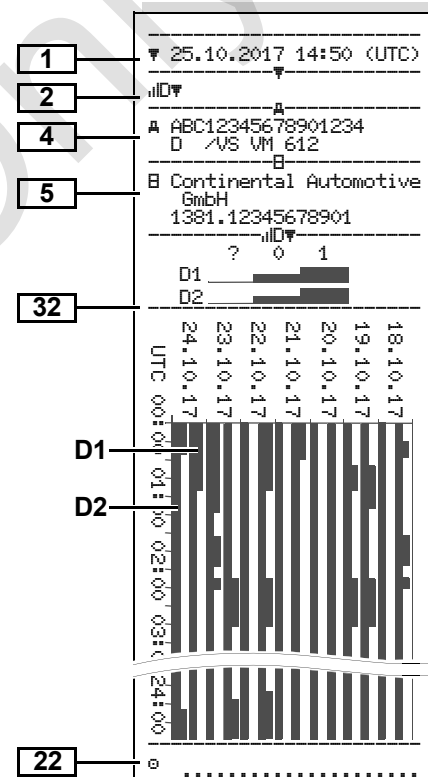

► Rýchlostné profily *

1	▼ 27.11.2017 17:05 (UTC)
2	%v▼
3	♠ Spedition Mustermüller ♠D /12341234123412 3 4
4	A ABC12345678901234 D /VS VM 612
	○
	25.11.2017 00:00 25.11.2017 06:17 --- km/h
	112 <=v< 221 00h0v
23	○ Mustermann Heinz-Dieter 25.11.2017 18:37 26.11.2017 00:00
	--- km/h
24	0 <=v< 1 05h02 1 <=v< 10 00h01 10 <=v< 16 00h02 16 <=v< 24 00h04 24 <=v< 32 00h05 32 <=v< 40 00h05 40 <=v< 48 00h04 48 <=v< 56 00h00 56 <=v< 64 00h00 64 <=v< 72 00h00 72 <=v< 80 00h00 80 <=v< 88 00h00 88 <=v< 96 00h00 96 <=v< 104 00h00 104 <=v< 112 00h00 112 <=v< 221 00h00
22	○

► Profily frekvencie otáčok *

1	▼ 27.11.2017 17:05 (UTC)
2	%n▼
3	♠ Spedition Mustermüller ♠D /12341234123412 3 4
4	A ABC12345678901234 D /VS VM 612
	○
	25.11.2017 00:00 25.11.2017 06:17 --- rpm
	3281 <=n< * 00h0v
23	○ Mustermann Heinz-Dieter 25.11.2017 18:37 26.11.2017 00:00
	--- rpm
25	0 <=n< 1 05h02 1 <=n< 234 00h00 234 <=n< 469 00h00 469 <=n< 703 00h00 703 <=n< 938 00h00 938 <=n< 1172 00h00 1172 <=n< 1406 00h03 1406 <=n< 1641 00h03 1641 <=n< 1875 00h04 1875 <=n< 2109 00h09 2109 <=n< 2344 00h02 2344 <=n< 2578 00h00 2578 <=n< 2812 00h00 2812 <=n< 3047 00h00 3047 <=n< 3281 00h00 3281 <=n< * 00h00
22	○

► Výťažok v miestom čase

33	!!! No legal printout!!!
34	⊕+ 25.11.2017 01:00 ⊕+ 26.11.2017 01:00 UTC +01h00
35	▼ 26.11.2017 15:55 (LOC)
36	24h▼
	○
	○ Rosenz Winfried ⊕DK /45678901234567 7 8 04.01.2018
	A ABC12345678901234 D /VS VM 612
	B Continental Automotive GmbH 1381.12345678901
	T NFZ-Profi Service & Ve rtrieb TMD /87654321087654 3 2 T 02.04.2016
	⊕D /12345678901234 5 6 ⊕ 11.11.2017 12:11 ▼

■ Vysvetlivky k príkladom výťažku

- Na želanie môže byť výpis vybavený špecifickým logom firmy.

1	!□□ 0 10.08.2017 08:12 (0) 00h01
2	□□□ /12345678901234 5 6 □□□ /12345678901234 5 6
	!□□ 0 10.08.2017 08:20 (0) 00h03

Každý výťažok sa skladá z postupnosti rôznych dátových blokov vymedzených označovačom blokov (1).

Dátový blok obsahuje jeden alebo viac dátových záznamov vymedzených označovačom dátových záznamov (2).

Bezprostredne po označovači blokov sa netlačí žiadny označovač dátového záznamu!

► Legenda k dátovým blokom

1	Dátum a čas výťažku v UTC čase
2	Druh výťažku: Z4h□□ = denný výpis z karty !x□□ = udalosti / poruchy karty Z4h□□ = denný výpis z DTCO 1381 !x□□ = udalosti / poruchy z tachografu DTCO 1381 >>> = prekročenie rýchlosti Vytlačí sa tiež nastavená, zákonom povolená hodnota maximálnej rýchlosti. T□□ = technické údaje □□□ = aktivity vodiča □□□ = diagram v Voliteľné výpisy: □□□ = stav D1/D2 diagram * □□□ = rýchlostné profily * □□□ = profily frekvencie otáčok *

3	Údaje o držiteľovi vlozenej karty tachografu: □ = kontrolór □ = vodič □ = majiteľ T = servis / kontrolný úrad • priezvisko • meno • identifikácia karty • karta platí do ... U kariet tachografu neviazaných na určitú osobu sa namiesto mena tlačí názov kontrolného úradu, majiteľa alebo servisu.
3a	Údaje o držiteľovi ďalšej karty tachografu
4	Identifikácia vozidla: • identifikačné číslo vozidla • schvaľujúci členský štát a značka vozidla
5	Identifikácia tachografu: • výrobca tachografu • číslo dielu tachografu DTCO 1381

6	Posledná kalibrácia tachografu: <ul style="list-style-type: none"> • názov servisu • identifikácia dielenskej karty • dátum kalibrácie
7	Posledná kontrola: <ul style="list-style-type: none"> • identifikácia kontrolnej karty • dátum, čas a druh kontroly ☐ = stiahnutie z karty vodiča ⚡ = stiahnutie z tachografu DTCO 1381 ⚡ = tlač ☐ = zobrazenie
8	Zoznam všetkých aktivít vodiča v poradí podľa výskytu: <ul style="list-style-type: none"> • kalendárny deň výtlačku a počítadlo prítomnosti (počet dní, v ktorých bola karta použitá).
8a	? = doba, nevložená karta: <ul style="list-style-type: none"> • manuálne zadaná činnosť po vložení karty vodiča s piktogramom, začiatkom a dobou trvania.

8b	Vloženie karty vodiča do zásuvky (vstup pre kartu 1 alebo vstup pre kartu 2): <ul style="list-style-type: none"> • schvaľujúci členský štát a značka vozidla • stav kilometrov pri vložení karty
8c	Aktivity karty vodiča: <ul style="list-style-type: none"> • začiatok a doba trvania a status riadenia vozidla ⌚ = prevádzka v tíme
8d	Špecifické podmienky: <ul style="list-style-type: none"> • čas zadania a piktogram, napríklad: Trajekt alebo vlak
8e	Vybratie karty vodiča: <ul style="list-style-type: none"> • stav kilometrov a trasa prejdená od posledného vloženia
8f	Pozor: V zapisovaní údajov je možná inkonzistencia, pretože tento deň je na karte tachografu uložený dvojmo.
8g	Aktivita nie je ukončená: <ul style="list-style-type: none"> • pri tlači so zasunutou kartou vodiča môžu byť kolónky trvanie aktivity a denné prehľady neúplné.

8h	Špecifická podmienka "OUT of scope" bola na začiatku dňa zapnutá.
9	Začiatok výpisu všetkých aktivít vodiča z tachografu DTCO 1381: <ul style="list-style-type: none"> • kalendárny deň výtlačku • stav kilometrov v 00:00 hodín a 23:59 hodín
10	Chronológia všetkých aktivít zo vstupu pre karty 1
10a	Doba, počas ktorej nebola vo vstupe pre karty 1 vložená žiadna karta vodiča: <ul style="list-style-type: none"> • stav kilometrov na začiatku doby • aktivita(-y) nastavená(-é) počas tejto doby • stav kilometrov na konci doby a prejdená trasa
10b	Vloženie karty vodiča: <ul style="list-style-type: none"> • priezvisko vodiča • meno vodiča • identifikácia karty • karta platí do ...

10c	<ul style="list-style-type: none"> schvaľujúci členský štát a poznávací značka predchádzajúceho vozidla dátum a čas vybratia karty z predchádzajúceho vozidla
10d	<ul style="list-style-type: none"> stav kilometrov pri vložení karty vodiča Ⓜ = bolo vykonané manuálne zadanie
10e	<p>Zoznam aktivít:</p> <ul style="list-style-type: none"> piktogram aktivity, začiatok a doba trvania a status riadenia vozidla Ⓜ = prevádzka v tíme
10f	<p>Zadanie špecifických podmienok:</p> <ul style="list-style-type: none"> čas zadania a piktogram podmienky Ⓜ = Trajekt alebo vlak OUT+ = Začiatok (kontrolný prístroj nie je potrebný) +OUT = Koniec
10g	<p>Vybratie karty vodiča:</p> <ul style="list-style-type: none"> stav kilometrov a prejdená dráha
10h	<p>Chronológia všetkých aktivít zo vstupu pre kartu 2</p>

10i	Špecifická podmienka "OUT of scope" bola na začiatku dňa zapnutá.
11	Denný súhrn
11a	<p>Zadané miesta:</p> <ul style="list-style-type: none"> Ⓜ = čas začiatku v krajine, prípadne aj v regióne Ⓜ = čas konca v krajine, prípadne aj v regióne stav kilometrov vozidla
11b	<p>Súhrn časových úsekov, kedy nebola vo vstupe pre kartu 1 vložená žiadna karta vodiča:</p> <ul style="list-style-type: none"> zadané miesta v chronologickom poradí (na príklade nie je žiadny záznam) všetky aktivity zo vstupu na kartu 1
11c	<p>Súhrn časových úsekov, kedy "nebola vložená karta vodiča" vo vstupe pre kartu 2:</p> <ul style="list-style-type: none"> zadané miesta v chronologickom poradí (na príklade nie je žiadny záznam) všetky aktivity zo vstupu pre kartu 2

11d	<p>Denný súhrn "Celkových hodnôt aktivít" z karty vodiča</p> <ul style="list-style-type: none"> celková doba riadenia a prejdená dráha celková pracovná doba a doba pohotovosti celková doba odpočinku a neznáma doba celková doba tímových činností
11e	<p>Súhrn aktivít zoradený chronologicky podľa vodiča (na vodiča, kumulatívne pre obidva vstupy na karty):</p> <ul style="list-style-type: none"> priezvisko, meno, identifikácia karty vodiča Ⓜ = čas začiatku v krajine, prípadne aj v regióne Ⓜ = čas konca v krajine, prípadne aj v regióne aktivity tohto vodiča: celková doba riadenia a prejdená dráha, celková pracovná doba a doba pohotovosti, celková doba odpočinku, celková doba tímovej činnosti.



12	Zoznam posledných piatich udalostí alebo porúch uložených na karte vodiča.
12a	Zoznam všetkých udalostí uložených na karte vodiča, zoradených podľa druhu chyby a dátumu.
12b	Zoznam všetkých porúch uložených na karte vodiča, zoradených podľa druhu chyby a dátumu.
12c	Dátový záznam udalosti alebo poruchy <i>Riadok 1:</i> <ul style="list-style-type: none"> • piktogram udalostí alebo poruchy • Dátum a začiatok <i>Riadok 2:</i> <ul style="list-style-type: none"> • udalosti, ktoré podliehajú porušeniu bezpečnosti, sú rozčlenené pomocou dodatočného kódovania. <ul style="list-style-type: none"> ➔ <i>Vid' "Účel záznamu pri udalostiach alebo poruchách" na strane 113.</i> • doba trvania udalosti alebo poruchy

12c	<i>Riadok 3:</i> <ul style="list-style-type: none"> • schvaľujúci členský štát a poznávacia značka vozidla, v ktorom sa udalosti alebo poruchy vyskytli.
13	Zoznam posledných piatich uložených alebo ešte aktívnych udalostí / porúch tachografu DTCO 1381.
13a	Zoznam všetkých zaznamenaných alebo pretrvávajúcich udalostí tachografu DTCO 1381.
13b	Zoznam všetkých zaznamenaných alebo pretrvávajúcich porúch tachografu DTCO 1381.
13c	Dátový záznam udalosti alebo poruchy <i>Riadok 1:</i> <ul style="list-style-type: none"> • piktogram udalosti alebo poruchy Kódovanie účelu dátového záznamu. <ul style="list-style-type: none"> ➔ <i>Vid' "Účel záznamu pri udalostiach alebo poruchách" na strane 113.</i> <ul style="list-style-type: none"> • dátum a začiatok

13c	<i>Riadok 2:</i> <ul style="list-style-type: none"> • udalosti, ktoré podliehajú porušeniu bezpečnosti, sú rozčlenené pomocou dodatočného kódovania. <ul style="list-style-type: none"> ➔ <i>Vid' "Kódovanie pre bližší popis" na strane 115.</i> <ul style="list-style-type: none"> • počet podobných udalostí v tento deň. <ul style="list-style-type: none"> ➔ <i>Vid' "Počet podobných udalostí" na strane 114.</i> <ul style="list-style-type: none"> • doba trvania udalosti alebo poruchy <i>Riadok 3:</i> <ul style="list-style-type: none"> • identifikácia karty (kariet) vodiča vlozenej (vložených) na začiatku alebo na konci udalosti alebo poruchy (maximálne štyri záznamy). • "■----" zobrazí sa, ak nie je vložená žiadna karta vodiča.
------------	--

14	<p>Identifikácia tachografu:</p> <ul style="list-style-type: none"> • výrobca tachografu • číslo dielu • číslo konštrukčného schválenia • sériové číslo • rok výroby • verzia a dátum inštalácie operačného programu
15	<p>Identifikácia snímača:</p> <ul style="list-style-type: none"> • sériové číslo • číslo konštrukčného schválenia • dátum prvej montáže (prvé spojenie s DTCO 1381)
16	<p>Údaje z kalibrácie</p>
16a	<p>Zoznam kalibračných údajov (v dátových záznamoch):</p> <ul style="list-style-type: none"> • názov a adresa servisu • identifikácia servisnej karty • servisná karta platí do ...

16b	<ul style="list-style-type: none"> • Dátum a účel kalibrácie: <ul style="list-style-type: none"> 1 = aktivácia; záznam známych kalibračných údajov k okamihu aktivácie 2 = prvé osadenie; prvé kalibračné údaje po aktivácii tachografu DTCO 1381 3 = osadenie po oprave – prístroj na výmenu; prvé kalibračné údaje v súčasnom vozidle 4 = pravidelná dodatočná kontrola; kalibračné dáta dodá 5 = zadanie evidenčného čísla majiteľom podnikovej karty 6 = vypnutie IMS • identifikačné číslo vozidla • schvaľujúci členský štát a evidenčné číslo vozidla • μ = charakteristický koeficient vozidla • k = konštanta nastavená v tachografe DTCO 1381 pre korekciu rýchlosti • l = skutočný obvod pneumatiky
------------	--

17	<ul style="list-style-type: none"> • σ = rozmer pneumatík • λ = Zákonom schválená maximálna rýchlosť • starší a nový stav kilometrov <p>17 Nastavenia času</p>
17a	<p>Zoznam všetkých dostupných údajov o nastavení času:</p> <ul style="list-style-type: none"> • dátum a čas, staré • dátum a čas, zmenené • názov servisu, ktorý čas nastavoval • adresa servisu • identifikácia servisnej karty • servisná karta platí do ... <p>Poznámka: Z 2. dátového záznamu je zreteľné, že nastavený UTC čas bol korigovaný autorizovaným servisom.</p>
18	<p>18 Najaktuálnejšia zaznamenaná udalosť a najaktuálnejšia porucha:</p> <ul style="list-style-type: none"> • $!$ = najnovšia udalosť, dátum a čas • \times = najnovšia porucha, dátum a čas

19	<p>Informácie pri kontrole "Prekročenie rýchlosti":</p> <ul style="list-style-type: none"> dátum a čas poslednej kontroly dátum a čas prvého prekročenia rýchlosti od poslednej kontroly, ako aj počet ďalších prekročení.
20	Prvé prekročenie rýchlosti po poslednej kalibrácii.
20a	5 najzávažnejších prekročení rýchlosti za posledných 365 dní.
20b	Posledných 10 zaznamenaných prekročení rýchlosti. Pri tom sa pre každý deň ukladá najzávažnejšie prekročenie rýchlosti.
20c	<p>Zadania pri prekročeníach rýchlosti (chronologicky zoradené podľa najvyššej priemernej rýchlosti):</p> <ul style="list-style-type: none"> dátum, čas a doba trvania prekročenia najvyššia rýchlosť a priemerná rýchlosť prekročenia, počet podobných udalostí počas tohto dňa priezvisko vodiča

20c	<ul style="list-style-type: none"> meno vodiča identifikácia karty vodiča <p>Poznámka: Pokiaľ v bloku neexistuje žiadny dátový záznam prekročenia rýchlosti, zobrazí sa "→----".</p>
21	<p>Časové úseky s aktivovaným diaľkovým ovládaním:</p> <ul style="list-style-type: none"> ☞➔ = Začiatočná doba ➔☞ = Koncová doba <p>Poznámka: Záznam sa pre Vodiča-1 a Vodiča-2 realizuje oddelene. Na výtlačku sa vykážu časy oboch vodičov, aj keď sú rovnaké.</p>
22	<p>Manuálne údaje:</p> <ul style="list-style-type: none"> ☞☞ = miesto kontroly ☞ = podpis kontrolóra ☞➔ = začiatočná doba ➔☞ = koncová doba ☞ = podpis vodiča

23	<p>Údaje o držiteľovi karty zaznamenaného profilu:</p> <ul style="list-style-type: none"> priezvisko vodiča meno vodiča identifikácia karty <p>Poznámka: Chýbajúce údaje o držiteľovi karty znamenajú: v otvore pre kartu 1 nie je vložená karta vodiča.</p> <ul style="list-style-type: none"> začiatok záznamu profilu s dátumom a časom koniec záznamu profilu s dátumom a časom <p>Nové profily sa budú generovať:</p> <ul style="list-style-type: none"> vložením / vybratím karty tachografu do otvoru na kartu 1 prostredníctvom zmeny dňa opravou času UTC prerušením napätia
24	<p>Záznam rýchlostných profilov:</p> <ul style="list-style-type: none"> zoznam definovaných oblastí rýchlostí a doba v tejto oblasti oblasť: 0 <=v< 1 = státie vozidla <p>Rýchlostný profil sa delí do 16 zón. Jednotlivé oblasti môžu byť pri inštalácii individuálne nastavené.</p>

25	<p>Záznam profilov frekvencie otáčok:</p> <ul style="list-style-type: none"> • zoznam definovaných oblastí otáčok motora a dôb v tejto oblasti • oblasť: $0 \leq n < 1$ = motor vypnutý • oblasť: $3281 \leq n < x$ = nekonečno <p>Profil frekvencie otáčok sa delí do 16 zón. Jednotlivé oblasti môžu byť pri inštalácii individuálne nastavené.</p>
26	<p>Údaje špecifické pre výrobcu:</p> <ul style="list-style-type: none"> • číslo verzie aktualizáčného modulu software (SWUM)
27	<p>Konfigurácia "nezávislého signálu pohybu"</p> <ul style="list-style-type: none"> • CAN: Dát. zbernica vozidla 1 alebo 2 • Source: Zdroj signálu; speed = ABS / wheel = otáčky kolies / odometer (GPS) = prístroj GPS

	<ul style="list-style-type: none"> • Gain: Koeficient prepočtu na prispôsobenie meracích jednotiek medzi „nezávislým zdrojom signálu“ a signálom snímača. • Factor: Koeficient na prispôsobenie signálu snímača.
28	<p>Údaj k zabudovanému snímaču:</p> <ul style="list-style-type: none"> • OK: Pripojený snímač (KITAS2+) zodpovedá nariadeniu 161a (NR(EU) č. 1266/2009). • ? : Snímač sa musí manuálne skontrolovať v autorizovanej dielni.
29	<p>Číslo plomby skrinky prístroja DTCO 1381.</p>
30	<p>Zaznamenávanie aktivít:</p> <ul style="list-style-type: none"> • legenda symbolov • zo zvoleného dňa sa vytvorí diagram o aktivitách za posledných 7 kalendárnych dní.
31	<p>Zaznamenanie priebehu rýchlosti počas zvoleného dňa.</p>

32	<p>Zaznamenanie dodatočných pracovných skupín, ako je používanie modrého svetla, klaksón atd.:</p> <ul style="list-style-type: none"> • legenda symbolov • zo zvoleného dňa sa vytvorí diagram o stave vstupov D1/D2 za posledných 7 kalendárnych dní.
33	<p>Upozornenie: Žiadny schválený výtlačok!</p> <p>Podľa nariadenia (napr. povinnosť uschovania) je výtlačok v miestnom čase neplatný!</p>
34	<p>Doba výtlačku v miestnom čase:</p> <ul style="list-style-type: none"> • = Začiatok zaznamenávania • = Koniec zaznamenávania • UTC +01h00 = Rozdiel medzi UTC časom a miestnym časom.
35	<p>Dátum a čas výtlačku v miestnom čase (LOC).</p>
36	<p>Druh výtlačku napr. "24h" v miestnom čase "h".</p>

■ Účel záznamu pri udalostiach alebo poruchách

U každej zistenej udalosti alebo pri každej zistenej poruche tachograf DTCO 1381 registruje a ukladá údaje podľa zadaných pravidiel.

1	12345678901234 5 6 22335578901234 1 2 4 15.10.2017 11:10 (45) 00h30 45678901234567 7 8 12345678901234 5 6
2	

(1) Účel dátového záznamu

(2) Počet podobných udalostí počas tohto dňa

Účel dátového záznamu (1) označuje, prečo sa udalosť alebo porucha zaznamenala. Udalosti rovnakého typu, ktoré sa vyskytli viackrát počas tohto dňa, sa zobrazia na pozícii (2).

► Kódovanie účelu záznamu

Nižšie uvedený prehľad zobrazuje udalosti a poruchy, zoradené podľa druhu chyby (príčiny) a priradenia účelu dátového záznamu:

Udalosti

Piktogram / príčina	Účel
! 1 1	konflikt kariet ²⁾ 0
! 1 1	jazda bez platnej karty ²⁾ 1 / 2 / 7
! 1 1	vloženie počas jazdy 3
! 1 1	karta nie je uzavretá 0
>>>	príliš vysoká rýchlosť ²⁾ 4 / 5 / 6
! 1 1	prerušenie napätia 1 / 2 / 7
! 1 1	porucha snímača 1 / 2 / 7
! 1 1	konflikt pohybu ²⁾ 1 / 2
! 1 1	porušenie bezpečnosti 0
! 1 1	prekrývanie času ¹⁾ –
! 1 1	neplatná karta ³⁾ –

Poruchy

Piktogram / príčina	Účel
✖ 1 1	porucha karty 0
✖ 1 1	porucha prístroja 0 / 6
✖ 1 1	porucha tlačiarne 0 / 6
✖ 1 1	porucha zobrazenia 0 / 6
✖ 1 1	porucha pri sťahovaní 0 / 6
✖ 1 1	porucha snímača 0 / 6

¹⁾ Táto udalosť sa ukladá len na kartu vodiča.

²⁾ Táto udalosť/porucha sa uloží iba v prístroji DTCO 1381.

³⁾ Túto udalosť tachograf DTCO 1381 neukladá.

Prehľad účelov dátových záznamov

- 0 = Jedna z 10 najnovších udalostí alebo porúch.
- 1 = Najdlhšia udalosť z udalostí za posledných 10 dní, kedy sa udalosti vyskytli.
- 2 = Jedna z 5 najdlhších udalostí za posledných 365 dní.
- 3 = Posledná udalosť z udalostí za posledných 10 dní, kedy sa udalosti vyskytli.
- 4 = Najzávažnejšia udalosť z udalostí za posledných 10 dní, kedy sa udalosti vyskytli.
- 5 = Jedna z 5 najzávažnejších udalostí za posledných 365 dní.
- 6 = Prvá udalosť alebo prvá porucha po poslednej kalibrácii.
- 7 = Aktívna udalosť alebo pretrvávajúca porucha.

Počet podobných udalostí

- 0 = Ukladanie "Počet podobných udalostí" nie je pre túto udalosť požadované.
- 1 = Počas tohto dňa sa vyskytla jedna udalosť tohto typu.
- 2 = Počas tohto dňa sa vyskytli dve udalosti tohto typu a len jedna sa uložila.
- n = Počas tohto dňa sa vyskytlo "n" udalostí tohto typu a len jedna sa uložila.

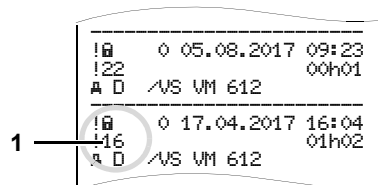
► **Kódovanie pre bližší popis**

Udalosti, ktoré podliehajú porušeniu bezpečnosti "! 0", sú rozčlenené pomocou dodatočného kódovania (1).

Pokusy o porušenie bezpečnosti tachografu DTCO 1381

- 10 = žiadne ďalšie údaje
- 11 = zlyhala autentizácia snímača
- 12 = chyba autentizácie karty vodiča
- 13 = neoprávnená zmena snímača
- 14 = Chyba integrity; pravosť údajov na karte vodiča nie je zaručená.
- 15 = Chyba integrity; pravosť uložených údajov užívateľa nie je zaručená.
- 16 = interná chyba prenosu údajov

18 = manipulácia s hardvérom

Pokusy o porušenie bezpečnosti na snímači impulzov

- 20 = žiadne ďalšie údaje
- 21 = autentizácia zlyhala
- 22 = Chyba integrity; pravosť údajov v pamäti nie je zaručená.
- 23 = interná chyba prenosu údajov
- 24 = neoprávnené otvorenie obalu
- 25 = manipulácia s hardvérom

Service Only!

■ Abecedný register

D		H		
Definície	8	Hlásenie	73	
Vodič 1	8	Potvrdenie hlásenia	75	
Vodič 2	8	Zobrazenie hlásení	74	
Denný výtlačok z karty vodiča	63			
Denný výtlačok z veľkokapacitnej pamäte	64	K		
Diaľkové ovládanie	67	Karta majiteľa	87	
		Funkcie karty majiteľa	26	
		Funkcie menu v prevádzkovom režime "majiteľ"	26	
F		Údaje na karte majiteľa	89	
Funkcie menu	51	Vloženie karty majiteľa	27	
Nastavenie jazyka	53	Vybratie karty majiteľa	30	
Navigácia vo funkciách menu	61	Zadanie evidenčného čísla	28	
Opustenie funkcií menu	62	Karta vodiča	87	
Pri stojacom vozidle	52	Údaje na karte vodiča	89	
Prístup do menu zablokovaný	62	Vloženie karty vodiča	32	
Prístup k údajom je zablokovaný	62	Vybratie karty vodiča	42	
Tlač vozidla	64	Karty tachografu	87	
Výtlačok vodiča 1 / vodiča 2	63	Automatické vysunutie	87	
Vyvolanie funkcií menu	52	Čistenie kariet tachografu	12	
Zadanie vodiča 1 / vodiča 2	66	Karta majiteľa	87	
Zadanie vozidla	68	Karta vodiča	87	
Zobrazenie časov karty vodiča	53	Kontrolná karta	87	
Zobrazenie vodiča 1 / vodiča 2	71	Prístupové práva kariet tachografu	88	
Zobrazenie vozidla	72	Servisná karta	87	
			Zablokovanie kariet tachografu	87
			Zaobchádzanie s kartami tachografu	12
			Kombinácie piktogramov	95
			Koniec papiera	50
			Kroky obsluhy (prvé)	17
			Pre majiteľa	17
			Pre vodiča	17
		L		
		Licenčný kód	70	
		Likvidácia	91	
		M		
		Manuálne zadania	32	
		Doplnenie aktivity "Odpočinok"	36	
		Možnosti korekcie	34	
		Nastavenie aktivity zmeny	38	
		Nedopĺňajte žiadne aktivity	33	
		Pokračovanie pracovnej zmeny	37	
		Prerušenie priebehu zadávania	35	
		Zadanie krajiny	35	
		Základné postupy	33	

N			
Nastavenie aktivít	39	Počítadlo VDO Counter	
Automatické nastavenie	39	Denná hodnota	58
Automatické nastavenie po		Týždenná hodnota	58
nzapnutí / vypnutí zapaľovania	39	Zobrazenia	55
Manuálne nastavenie	39	Zobrazenia pri aktivite "Pracovná	
Ručné zadanie aktivít	40	doba"	57
Nastavenie jazyka	53	Zobrazenia pri aktivite "Prestávka"	57
Nebezpečenstvo úrazu	74	Zobrazenie počas jazdy	56
Nebezpečenstvo výbuchu	9, 29, 41	Zobrazenie stavu	58
		Poruchy	78
		Postup menu po vybratí karty vodiča	43
		Prerušenie napätia	21
O		Prevádzkové režimy	86
Obslužné prvky	14	Prevádzkový režim "Majite!"	25
Displej	15	Prevádzkový režim Prevádzka	31
Rozhranie pre s'ahovanie	15	Pridávnych funkcií	
Tlačidlá menu	15	Licenčný kód	70
Tlačidlo pre otvorenie	16	Prihlásenie majiteľa	27
Trhacia hrana	16	Príklady výtlačku	99
Vstup pre kartu 1	15	Aktivity vodiča	104
Vstup pre kartu 2	15	Denný výpis z karty vodiča	99
Odhlásenie majiteľa	30	Denný výpis z vozidla	101
Odstránenie vzpriečeného papiera	50	Diagram v	104
Ovládacie prvky		Prekročenie rýchlosti	103
tlačidlového poľa Vodič-1	15	Profily frekvencie otáčok	105
		Rýchlostné profily	105
A		Stav D1/D2 diagram	104
		Technické údaje	103
P		Udalosti / poruchy karty vodiča	100
Piktogramy	94		
		Udalosti / poruchy vozidla	102
		Vysvetlivky	106
		Výtlačok v miestom čase	105
		Príliš nízke napätie / Prepätie	21
		Príslušenstvo	121
		R	
		Rozhranie pre s'ahovanie	16
		Pripojenie na rozhranie pre	
		s'ahovanie	29
		Rýchlomer	75
		S	
		Skratky krajín	97
		Označenie regiónov	98
		Správa času	90
		Štandardné zobrazenie	19
		Stiahnutie dát	29
		Kľúč na s'ahovanie	29
		Prenos údajov	29
		Program	29
		Stiahnutie údajov z karty vodiča	41
		Kľúč na s'ahovanie	41
		Prenos údajov	41
		Pripojenie na rozhranie pre	
		s'ahovanie	41
		Štruktúra menu	60

T		V	
Technické údaje	92	Variant ADR	14
DTCO 1381	92	Funkčné odchýlky	16
Papierový kotúč	92	Označenie na prístroji	14
Tlač prekročenia rýchlosti	64	Varianty zobrazenia	18
Tlač profilov otáčok motora	65	Out of scope	20
Tlač rýchlostných profilov	65	Pohotovostný režim	18
Tlač technických údajov	64	Preprava trajektom alebo vlakom	21
Tlač údajov		Príliš nízke napätie / Prepätie	21
Prerušenie tlače	49	Štandardné zobrazenie pri jazde	19
Spustenie tlače	49	Stav z výroby	20
Zvláštnosti pri tlači	50	Upozornenia po zapalovaní	
Tlač udalostí z karty vodiča	63	zap/vyp	18
Tlač udalostí z veľkokapacitnej		VDO GeoLoc *	18
npamäte	64	Zobrazenie hlásení	20
		Zobrazenie údajov pri zastavenom	
		vozidle	20
		VDO GeoLoc *	18, 89
U		Vloženie papierového kotúča	48
Udalosti	76	Všeobecné upozornenia	7
Údržba a starostlivosť	91	Nebezpečenstvo poranenia	9
Čistenie tachografu DTCO 1381	91	Nebezpečenstvo úrazu	9
Oprava / výmena	91	Nebezpečenstvo výbuchu	9
Povinnosť kontroly tachografov	91	Ovládanie tachografu DTCO 1381	9
Upozornenia	81	Prostriedky zobrazenia	8
UTC čas	90	Zákonné ustanovenia	10
Prepočet na UTC čas	90	Zaobchádzanie s kartami	
		ntachografu	12
		Vyhlasenie o zhode	125
		Výmena vodiča / vozidla	44
		Dokumenty, ktoré musíte mať	
		so sebou	45
		Zmiešaná prevádzka	44
		Výstrahy pred prekročením doby	
		riadenia	80
		Vytlačenie aktivít	63
		Vytlačenie diagramu v	65
		Vytlačenie stavu vstupu D1/D2	65
		Z	
		Zadanie	66
		Nastavenie miestneho času	68
		Vykonanie korekcie UTC	69
		Zadanie cieľovej krajiny	66
		Zadanie Out začiatok / koniec	68
		Zadanie východiskovej krajiny	66
		Zadanie začiatku prepravy	
		trajekt / vlak	68
		Zadanie evidenčného čísla	28
		Zákonné ustanovenia	10
		Povinnosti majiteľa	11
		Povinnosti vodiča	10
		Zaobchádzanie s výtlačkami	11
		Zaznamenávanie vozidla	70
		Zobrazenie majiteľa	72

■ Automatické nastavenie aktivít po zapnutí/vypnutí zapaľovania

Automaticky nastavená aktivita ...	
... po zapálení zapnutá	
<input type="checkbox"/>	Prestávka / Prestoj
<input type="checkbox"/>	Ostatná pracovná doba
<input type="checkbox"/>	Doba pohotovosti
<input type="checkbox"/>	Bez zmeny
Vodič 1	
<input type="checkbox"/>	Prestávka / Prestoj
<input type="checkbox"/>	Ostatná pracovná doba
<input type="checkbox"/>	Doba pohotovosti
<input type="checkbox"/>	Bez zmeny
Vodič 2	

... po zapálení vypnutá	
<input type="checkbox"/>	Prestávka / Prestoj
<input type="checkbox"/>	Ostatná pracovná doba
<input type="checkbox"/>	Doba pohotovosti
<input type="checkbox"/>	Bez zmeny
Vodič 1	
<input type="checkbox"/>	Prestávka / Prestoj
<input type="checkbox"/>	Ostatná pracovná doba
<input type="checkbox"/>	Doba pohotovosti
<input type="checkbox"/>	Bez zmeny
Vodič 2	

 Počas "manuálneho zadávania" (dodatok o aktivitách v karte vodiča) je táto voľba mimo funkcie! Po zapnutí/vypnutí zapaľovania nenastane žiadna zmena!

Automatické nastavenie po zapnutí/vypnutí zapaľovania vidno v štandardnom zobrazení (a). Aktivita bliká po cca. 5 sekundách, následne sa opäť objaví predchádzajúce zobrazenie.

➔ *Pozri podrobnosti k štandardnému nastaveniu "Nastavenie aktivít" od strany 39.*

Upozornenie!

Zadefinované nastavenia aktivity po zapnutí/vypnutí zapaľovania môžu byť už naprogramované výrobcom vozidla!

Označte prosím "✓" nastavené funkcie v tabuľke.

Údaje k DTCO 1381

Typ:

Č.:

Rok:

Dátum nastavenia: _____

Podpis: _____

■ Príslušenstvo

► DLKPro Download Key



Pomocou DLKPro Download Key môžete sťahovať a archivovať údaje z prístroja DTCO 1381 a z karty vodiča v zhode so zákonom.

Objednávacie číslo: **A2C59515252** s aktivovanou čítačkou kariet.

► DLKPro TIS-Compact



Pomocou DLKPro TIS-Compact môžete sťahovať, archivovať a vizualizovať údaje z prístroja DTCO 1381 a z karty vodiča v zhode so zákonom.

Objednávacie čísla:

- Európa – **A2C59515262** s aktivovanou čítačkou kariet
- Francúzsko – **A2C59516565** s aktivovanou čítačkou kariet

► DTCO® SmartLink



DTCO SmartLink slúži ako bezdrôtové spojenie medzi DTCO a zariadením s podporou Bluetooth (napr. smartfón)

Objednávacie číslo DTCO SmartLink Pro pre iOS a Android:
1981-2000000101

► DTCO® GeoLoc



DTCO GeoLoc slúži na zaznamenávanie údajov o polohe vozidla v DTCO 1381.

Objednávacie číslo: **A2C59517076**

► DLD® Short Range II a DLD® Wide Range II



Pomocou DLD Short Range II a DLD Wide Range II môžete sťahované údaje prenášať prostredníctvom WLAN, resp. GPRS do svojho systému riadenia vozového parku, alebo na použitie vašim vyhodnocovacím softvérom.

Objednávacie čísla:

- DLD Short Range II – **A2C59516619**
- DLD Wide Range II – **A2C59516626**

► Čistiace karty a čistiace utierky



Pomocou čistiacich kariet očistíte otvory pre karty prístroja DTCO 1381, čistiace utierky slúžia na čistenie vašich kariet vodiča a/alebo kariet podniku.

Objednávacie čísla:

- Čistiace karty –
A2C59513382 (12 kariet)
- Čistiace utierky –
A2C59511849 (12 utierok)
- Čistiace utierky (súprava) –
A2C59511838 (6 kariet/ 6 utierok)



interior

EG-Konformitätserklärung EC Declaration of Conformity

Nr. HOM_004

Wir erklären hiermit als Hersteller, dass die nachstehend beschriebene Einrichtung die Anforderungen der Richtlinie Nr. 1994/9/EG vom 23. März 1994 (bis 19. April 2016) und Richtlinie 2014/34/EU (ab 20. April 2016) für Geräte und Schutzsysteme zur bestimmungsgemäßen Verwendung in explosionsgefährdeten Bereichen erfüllt.

We as manufacturer hereby declare that the following described equipment is in conformity with the relevant Union harmonisation legislation: Directive No. 94/9/EC of 23 March 1994 (until April 19th, 2016) and Directive 2014/34/EU (from April 20th, 2016).

Hersteller Manufacturer

Continental Automotive GmbH

Heinrich-Hertz-Str. 45, 78052 Villingen-Schwenningen

Gerät Equipment

Digitaler Tachograph Typ DTCCO 1381 x
Digital tachograph type DTCCO 1381 x

EG-Baumusterprüfbescheinigung

EC type examination certificate

TÜV 03 ATEX 2324 X

Benannte Stelle

Notified body

TÜV NORD CERT GmbH, Geschäftsstelle Hannover, Am TÜV 1,
30519 Hannover, **CE** 0044

Gerätekenzeichnung

Marking of the equipment

I13(2)G Ex nA [Ib] IIC T6

Verwendete harmonisierte Normen

Used harmonized standards

EN 60079-0: 2012
EN 60079-11: 2012
EN 60079-15: 2010

Andere angewandte Richtlinien

Other used directives

VO (EWG) Nr. 3821/85, ECE R10

VS-Villingen, den / the 2016-02-25

Continental Automotive GmbH

Winfried Rogenz
Head of Homologation
Name / Name
Funktion / function

Unterschrift
Signature

Dr. Harald Jordan
Head TTS Product and Project Quality
Name / Name
Funktion / function

Unterschrift
Signature

Diese Erklärung bescheinigt die Übereinstimmung mit den genannten Richtlinien, ist jedoch keine Beschaffenheits- oder Haltbarkeitsgarantie nach §443 BGB. Die Schemazeichnungen und die mitgelieferte Produktokumentation sind zu beachten.
This declaration certifies the conformity to the specified directives but does not imply any warranty for properties. The safety documentation accompanying the product shall be considered in detail.

Continental Automotive GmbH
78052 Villingen-Schwenningen

Telefon +49 (0)7141 67-0
www.continental-automotive.com

Stz der Gesellschaft: Hannover
Hauptgeschäft: Hannover
HRS 33824
USt-Id. Nr. DE19490963

Geschäftsführer:
Harald Jordan
Olaf Conrad
Harald Stuhmann

Continental Automotive GmbH

P.O. Box 1640

78006 Villingen-Schwenningen

GERMANY

www.fleet.vdo.com

A2C13875900 29

41024329 OPM 000 AB

BA00.1381.30 100 127



Jazyk: Slovenčina

Printed in Germany | © 12.2019 | Continental Automotive GmbH

VDO