

GALEA 
nábytkové profily *ponúkame
Vám viac ...*

KATALÓG K₂₀ - INŠPIRÁCIE

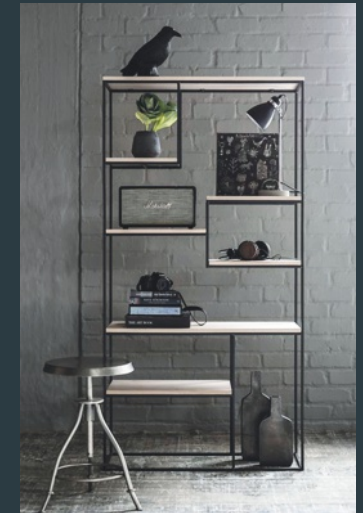

2022



POUŽITIE K₂₀ SYSTÉMU

- vhodný do všetkých typov interiérov (kuchyne, obývacie izby, kúpeľne, predsieň...)
- pomocou hliníkových profilov a spojok môžete vytvoriť rozmanité konštrukcie v horizontálnej aj vertikálnej rovine
- neobmedzené použitie - doplnok klasického nábytku alebo samostatný regál či policový systém
- skrytý závesný systém pre upevnenie na stenu, konštrukcia bez viditeľných spojov
- je možné kombinovať s materiálmi z MDF, drevotriesky alebo skla

Vážení priatelia,

v ďalšom katalógu firmy GALEA SK, s.r.o. Vám chceme predstaviť nový designový SYSTÉM K₂₀. V katalógu nájdete nielen technické informácie, ale predovšetkým inšpiratívne obrázky interiérov, v ktorých je tento systém prakticky použitý.

SYSTÉM K₂₀ plne zodpovedá novému trendu v oblasti nábytku, predovšetkým vďaka novej kombinácii s rôznymi typmi plošných materiálov, kompaktných dosiek alebo sklenených výplní. Hliníkové konštrukcie sú ponúkané v atraktívnych dekoroch čierna mat, biela pololesk, hliník brúsený a zlatá brúsená. S využitím skrytých spojok je možné vytvoriť unikátne zostavy bez rušivých rohových elementov.

Okrem predpripravených zostáv v typizovaných rozmeroch ponúkame aj zostavy na mieru vyrobené podľa individuálnych požiadaviek zákazníka. Zákazkovou výrobou je možné pripraviť takmer akýkoľvek designový prvok, vďaka ktorému bude Váš interiér jedinečný.

Veríme, že Vás tento nový katalóg bude inšpirovať.

Ponúkame Vám viac ...

Vaša GALEA

Akustické a dekoračné priečky - NOVINKA

rám K₂₀, panel MDF potiahnutý plstenou látkou (výber z 5 dekorov)

- estetický a praktický doplnok moderných kancelárií
- príjemný vzhľad a zvukovo izolačné vlastnosti dodá použitý materiál - drevené dosky čalúnené filcovým poťahom ukončené čiernymi hliníkovými profilmi
- výber z dvoch veľkostí (1500 x 1400 mm a 900 x 1400 mm), z ktorých je možné vytvárať ľubovoľné zostavy
- na pranie zákazníka je možné tvoriť aj zložitejšie tvary alebo pridať výšivku

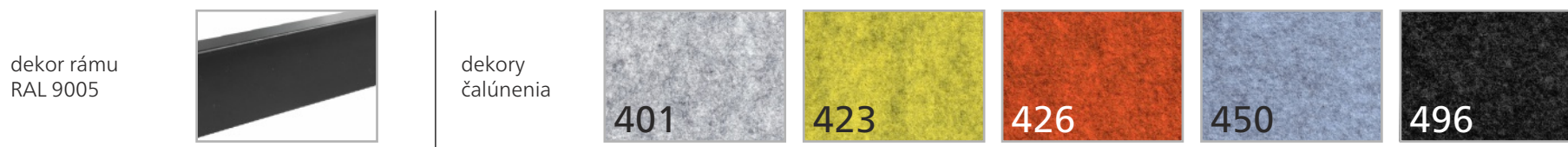

Orientačné fotografie.

SW/X	samostatne stojaca	rozmer stien: 1500x1400 (š x v)	obj.č. SW/X/01 /dekor čalúnenia
SW/M	samostatne stojaca	rozmer stien: 1500x1400 (š x v)	obj.č. SW/M/01 /dekor čalúnenia
SW/LX	dvojdielna	rozmer stien: 2x 1500x1400 (š x v)	obj.č. SW/LX/01 /dekor čalúnenia
SW/LM	dvojdielna	rozmer stien: 1500x1400 (š x v), 900x1400(š x v)	obj.č. SW/LM/01 /dekor čalúnenia
SW/UX	trojdielna	rozmer stien: 3x 1500x1400 (š x v)	obj.č. SW/UX/01 /dekor čalúnenia
SW/UM	trojdielna	rozmer stien: 1500x1400 (š x v), 2x 900x1400 (š x v)	obj.č. SW/UM/01 /dekor čalúnenia



SW/X



SW/M

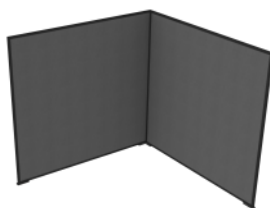

SW/LX

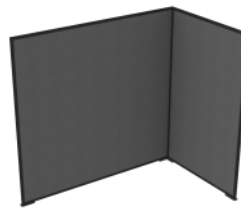

SW/LM

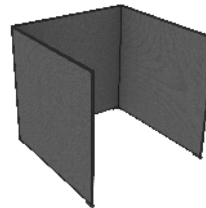

SW/UX

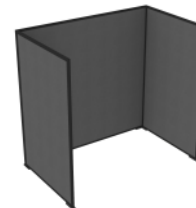

SW/UM

PREHĽAD PROFILOV

Profil A
základný

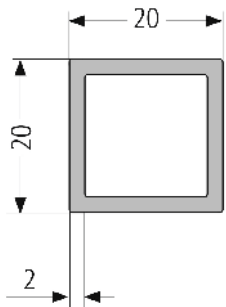
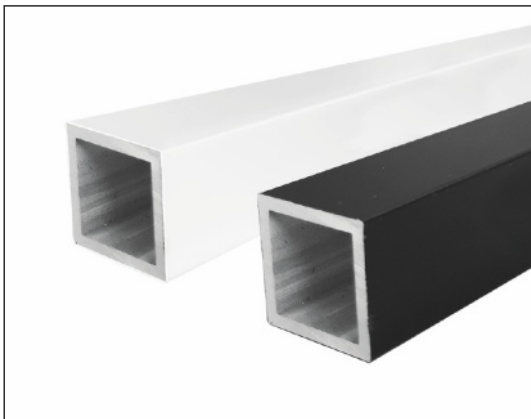

Profil B

pre vnútorné/vložené police a výplne

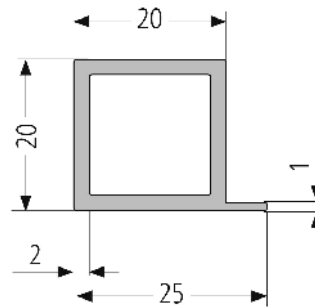
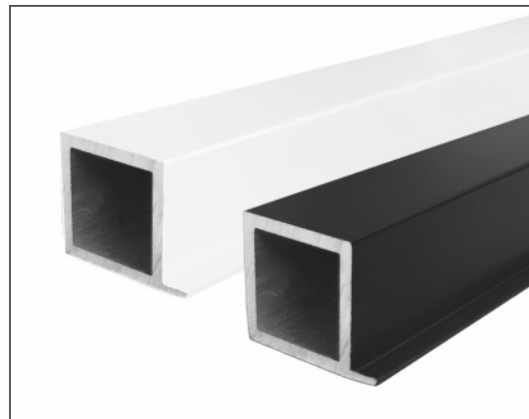

Profil C

pre vonkajšie/naložené police a dosky

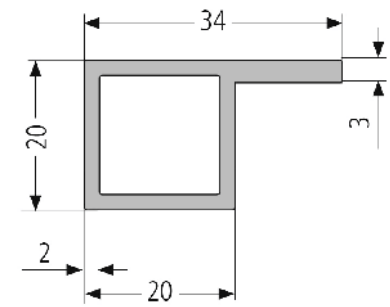
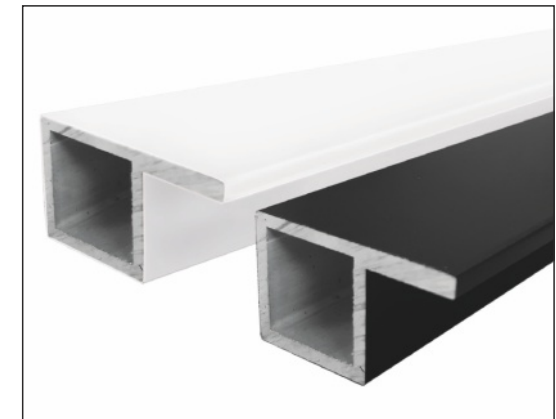

DEKORY

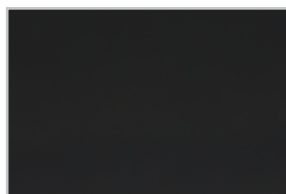

čierna mat (RAL 9005)

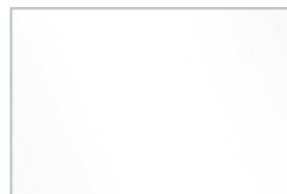

biela pololesk (RAL 9016)

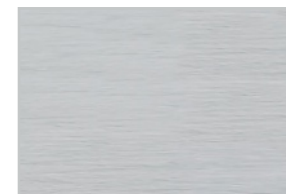

hliník brúsený

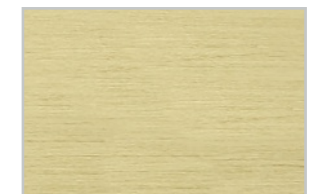

zlatá brúsená

novinka

POUŽITIE

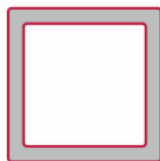

- zvislé profily
- vodorovné profily bez políc, horných dosiek
- vodorovné profily so zadnou alebo bočnou výplňou (vloženou)

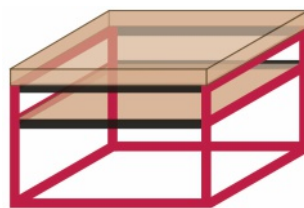

konferenčný stolík

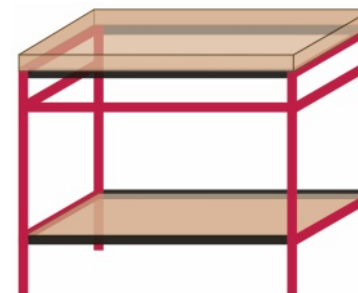

kúpeľňový stôl

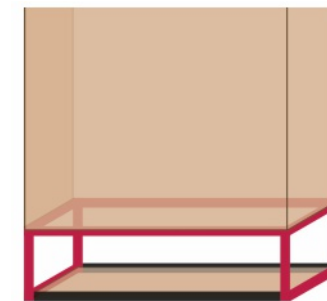

polica pod korpus

PRÍPRAVA PRE UCHYTENIE PROFILU A

Bajonetové uchytenie

- na zavesenie nástenných políc,
nástenných regálov alebo konštrukcií
- dodávané vrátane skrutiek a hmoždiniek

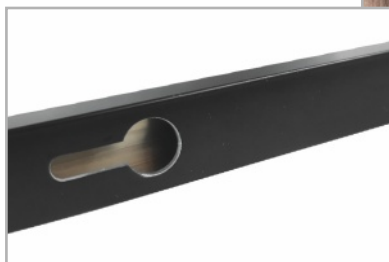

Priame uchytenie

- na zavesenie nástenných políc,
nástenných regálov alebo konštrukcií
- prichytenie vysokých konštrukcií
ku stene alebo do stropu
- dodávané vrátane krytky



PRÍSLUŠENSTVO K PROFILU A

Záslepka

- na zakončenie zvislých profilov



Pojzdové kolieska

- kolieska s priemerom 40 mm
- prevedenie s brzdou alebo bez brzdy



Uchytenie do stropu

- uchytenie konštrukcie do stropu



Nastaviteľná nožička

- možnosť korigovať nerovnosť povrchu
- s plastovou skrutkou (priemer plôšky 13 mm)
alebo s kovovou skrutkou (priemer plôšky 23 mm,
kovové púzdro v plastovom uchytení)
a filcovou podložkou



Naklonená nožička

- spodné ukončenie šikmých rámových konštrukcií

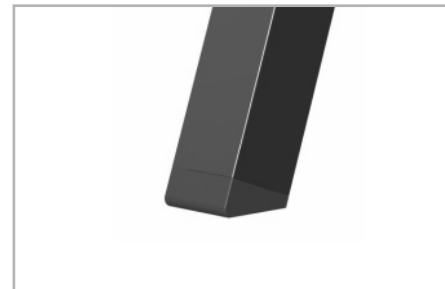

POUŽITIE



- vodorovné profily s vloženou policou

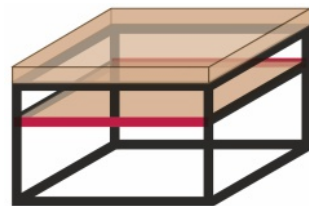

konferenčný stolík

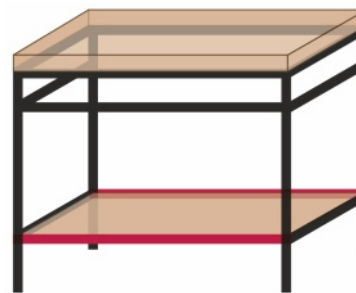

kúpeľňový stôl

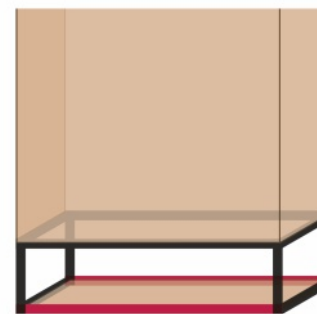

polica pod korpus



police

PRÍPRAVA PRE UCHYTENIE PROFILU B

Priame uchytenie

- na zavesenie nástenných políc, nástenných regálov alebo pre upevnenie vysokých konštrukcií
- v zadných vodorovných profiloch (bez krytky, otvor prekryje polica)

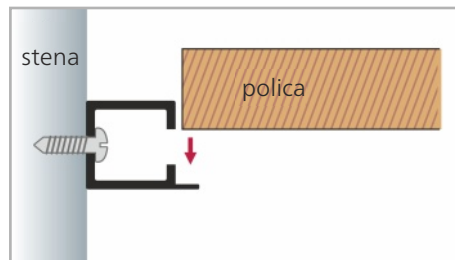

POUŽITIE



- vodorovné profily s naloženou policou alebo dosko

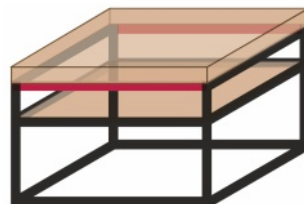

konferenčný stolík

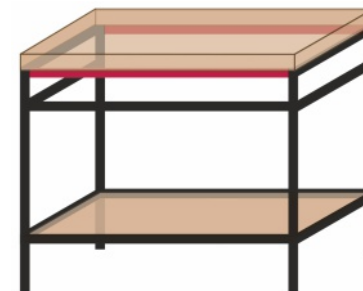

kúpeľňový stôl

PRÍPRAVA PROFILOV C PRE VONKAJŠIE/NALOŽENÉ POLICE, DOSKY

Uchytenie

- predvŕtané otvory pre jednoduché uchytenie naloženej police, dosky

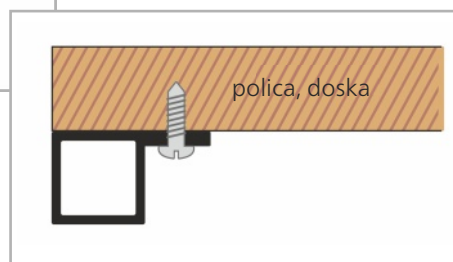

POUŽITIE



- vodorovné profily s vloženou sklenenou policou
- vodorovné profily s vloženou policou z kompaktnej dosky

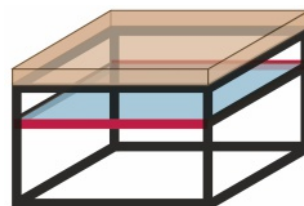

konferenčný stolík

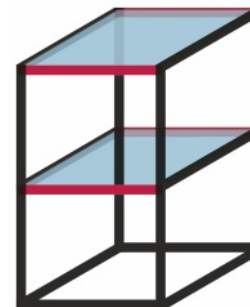

policový regál



polica

PRÍSLUŠENSTVO K PROFILU C+

Podložka 5x12 mm so samolepiacou fóliou

- pre sklo 4-6 mm
- pre kompaktné dosky 12 mm
- min. 4 ks/1 polica (v závislosti na veľkosti police)



Podložka samolepiaca 8 mm

- pre kompaktné dosky 10 mm
- min. 4 ks/1 polica (v závislosti na veľkosti police)



Podložka samolepiaca 3 mm

- pre kompaktné dosky 14 mm
- min. 4 ks/1 polica (v závislosti na veľkosti police)

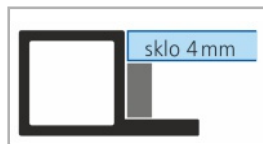
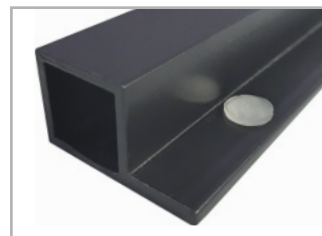
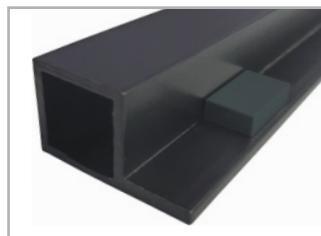
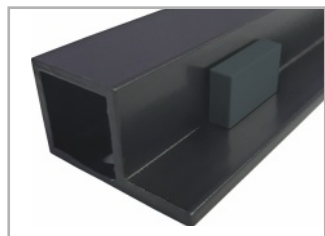

sklo 4mm

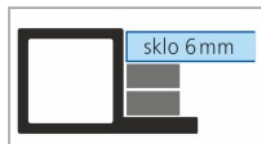

sklo 6mm



komp. doska 10 mm

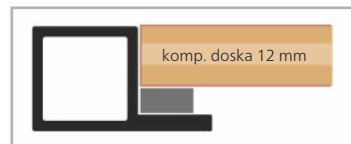

komp. doska 12 mm



komp. doska 14 mm



POUŽITIE PROFILOV A, B, C, C+ PRE ZVISLÉ VÝPLNE

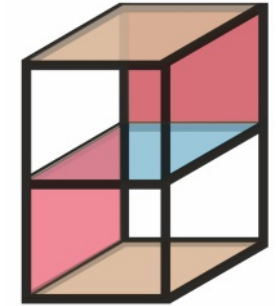
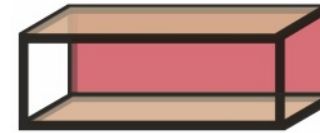
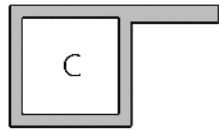
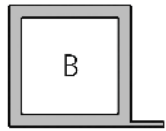

- vodorovné profily so zadnou alebo bočnou výplňou (vloženou)

polica

policový regál

PRÍPRAVA PROFILOV PRE ZVISLÉ VÝPLNE

Priame uchytenie

- uchytenie zapustených výplní
- dodávané vrátane krytky



VARIANTY
HORNÉHO
UCHYTENIA

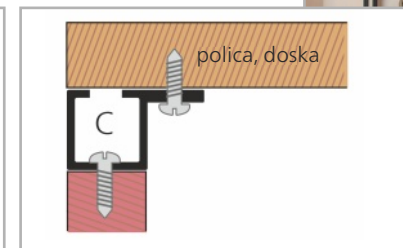
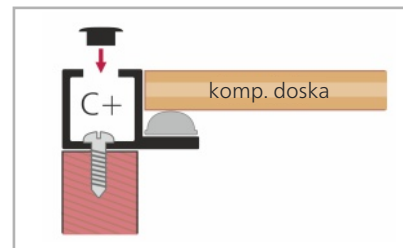
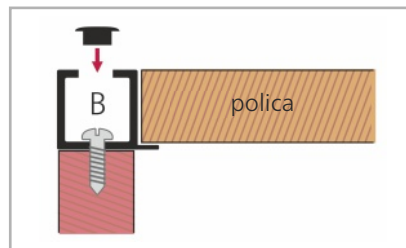
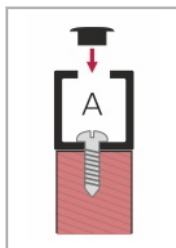

VARIANTY
SPODNÉHO
UCHYTENIA

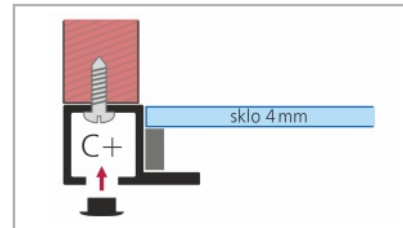
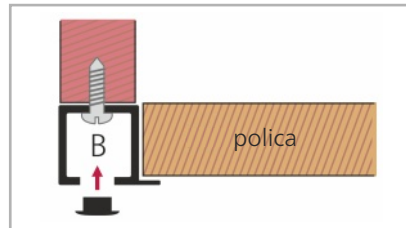
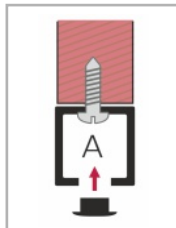

- pri uchytení zvislých výplní je možné kombinovať všetky typy profilov (pre spodné uchytenie neodporúčame profil C)
- profil C+ je možné použiť aj s ostatnými typmi podložiek

K₂₀ SYSTÉM - 2 varianty dodania

1 TYPIZOVANÉ MODULOVÉ ZOSTAVY

Obsah balenia:

- zostava čiastočne skompletizovaná (predná a zadná časť zostavy zložená, priečne profily dodávané samostatne)
- potrebné spojky, skrutky a príslušenstvo podľa objednávky (skrutky s hmoždinkami iba k bajonetovému uchyteniu)
- **bez výplní**

termín dodania do 7 pracovných dní od objednania



Obsah balenia:

- 1 profily A s predvŕtanými otvormi pre zaŕixovanie, množstvo podľa danej zostavy
- 2 profily podľa objednávky (A, B alebo C)

Prednú a zadnú stranu zostavy dodávame skompletizovanú (zaŕixovanú skrutkami)

Postup zostavenia:

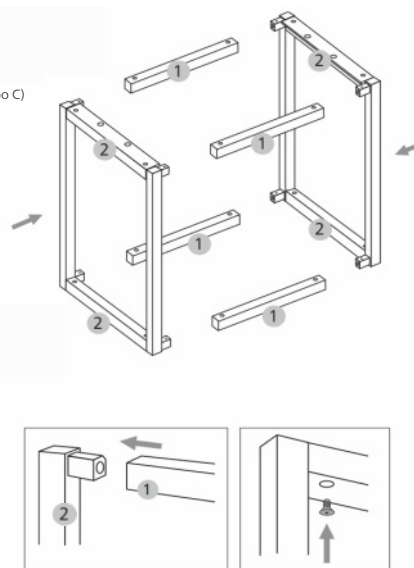

VÝBER Z PONÚKANÝCH MODULOVÝCH ZOSTÁV

Konferenčný stolík

K20/S1

pre hornú výplň vonkajšiu

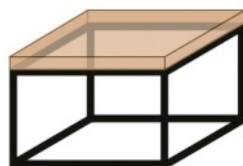

rozmer: 600 x 400 x 600 mm (š x v x h)
dekor **čierna mat** | obj.č.: **K20/S1/60/01**
dekor **biela pololesk** | obj.č.: **K20/S1/60/02**
dekor **hliník brúsený** | obj.č.: **K20/S1/60/AI**
dekor **zlatá brúsená** | obj.č.: **K20/S1/60/ZI**

Pracovný stôl

K20/S3

pre hornú výplň vonkajšiu,
spodné výplne vnútorné

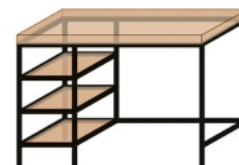

rozmer: 1200 x 800 x 600 mm (š x v x h)
dekor **čierna mat** | obj.č.: **K20/S3/120/01**
dekor **biela pololesk** | obj.č.: **K20/S3/120/02**
dekor **hliník brúsený** | obj.č.: **K20/S3/120/AI**
dekor **zlatá brúsená** | obj.č.: **K20/S3/120/ZI**

Kúpeľňový stôl

K20/S4

pre hornú výplň vonkajšiu,
spodnú výplň vnútornú



rozmer: 900 x 810 x 500 mm (š x v x h)
dekor **čierna mat** | obj.č.: **K20/S4/90/01**
dekor **biela pololesk** | obj.č.: **K20/S4/90/02**
dekor **hliník brúsený** | obj.č.: **K20/S4/90/AI**
dekor **zlatá brúsená** | obj.č.: **K20/S4/90/ZI**

Komínový policový regál K20/R1

pre všetky výplne vnútorné
(vnútorná výška medzi policami 350 mm)
- pre výšku 1500 mm: 5 políc

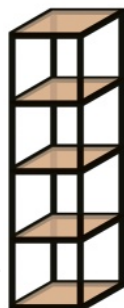

rozmer: 400 x 1500 x 400 mm (š x v x h)
dekor **čierna mat** | obj.č.: K20/R1/150/01
dekor **biela pololesk** | obj.č.: K20/R1/150/02
dekor **hliník brúsený** | obj.č.: K20/R1/150/AI
dekor **zlatá brúsená** | obj.č.: K20/R1/150/ZI

Policový regál K20/R2

pre všetky výplne vnútorné
(vnútorná výška medzi policami 350 mm)
- pre výšku 1500 mm: 5 políc

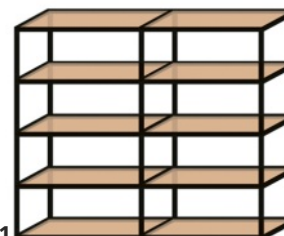

rozmer: 1600 x 1500 x 400 mm (š x v x h)
dekor **čierna mat** | obj.č.: K20/R2/150/01
dekor **biela pololesk** | obj.č.: K20/R2/150/02
dekor **hliník brúsený** | obj.č.: K20/R2/150/AI
dekor **zlatá brúsená** | obj.č.: K20/R2/150/ZI

Nástenná polica K20/P1

pre výplne vnútorné



rozmer: 600 x 250 x 250 mm (š x v x h)
dekor **čierna mat** | obj.č.: K20/P1/60/01
dekor **biela pololesk** | obj.č.: K20/P1/60/02
dekor **hliník brúsený** | obj.č.: K20/P1/60/AI
dekor **zlatá brúsená** | obj.č.: K20/P1/60/ZI

Polica pod korpus K20/P2

pre výplň vnútornú



rozmer: 600 x 250 x 350 mm (š x v x h)
dekor **čierna mat** | obj.č.: K20/P2/60/01
dekor **biela pololesk** | obj.č.: K20/P2/60/02
dekor **hliník brúsený** | obj.č.: K20/P2/60/AI
dekor **zlatá brúsená** | obj.č.: K20/P2/60/ZI

Vešiak K20/V1

šírka 900 mm: 6 háčikov



rozmer: dĺžka 900 mm
dekor **čierna mat** | obj.č.: K20/V1/90/01
dekor **hliník brúsený** | obj.č.: K20/V1/90/AI

Vešiak s odkladacou policou K20/V2

šírka 900 mm: 6 háčikov

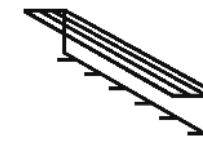

rozmer: 900 x 250 x 250 mm (š x v x h)
dekor **čierna mat** | obj.č.: K20/V2/90/01
dekor **biela pololesk** | obj.č.: K20/V2/90/02
dekor **hliník brúsený** | obj.č.: K20/V2/90/AI
dekor **zlatá brúsená** | obj.č.: K20/V2/90/ZI

Botník K20/B1

výška nožičiek 80 mm



rozmer: 1100 x 300 x 300 mm (š x v x h)
dekor **čierna mat** | obj.č.: K20/B1/110/01
dekor **biela pololesk** | obj.č.: K20/B1/110/02
dekor **hliník brúsený** | obj.č.: K20/B1/110/AI
dekor **zlatá brúsená** | obj.č.: K20/B1/110/ZI

Vinotéka K20/VW

pre 10 fliaš

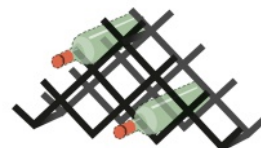

rozmer: 580 x 305 x 130 mm (š x v x h)
dekor **čierna mat** | obj.č.: K20/VW/58/01
dekor **biela pololesk** | obj.č.: K20/VW/58/02
dekor **hliník brúsený** | obj.č.: K20/VW/58/AI
dekor **zlatá brúsená** | obj.č.: K20/VW/58/ZI

Vinotéka K20/VR

pre 12 fliaš

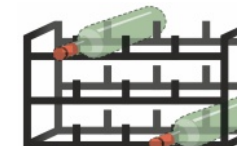

rozmer: 450 x 300 x 120 mm (š x v x h)
dekor **čierna mat** | obj.č.: K20/VR/45/01
dekor **biela pololesk** | obj.č.: K20/VR/45/02
dekor **hliník brúsený** | obj.č.: K20/VR/45/AI
dekor **zlatá brúsená** | obj.č.: K20/VR/45/ZI

Policový rám **K20/PR1**



rozmer: 20 x 350 x 350 mm (š x v x h)
dekor **čierna mat** | obj.č.: **K20/PR1/01**
dekor **biela pololesk** | obj.č.: **K20/PR1/02**
dekor **hliník brúsený** | obj.č.: **K20/PR1/AI**
dekor **zlatá brúsená** | obj.č.: **K20/PR1/ZI**

Policový rám **K20/PR2**

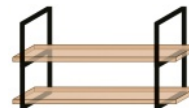

rozmer: 20 x 680 x 350 mm (š x v x h)
dekor **čierna mat** | obj.č.: **K20/PR2/01**
dekor **biela pololesk** | obj.č.: **K20/PR2/02**
dekor **hliník brúsený** | obj.č.: **K20/PR2/AI**
dekor **zlatá brúsená** | obj.č.: **K20/PR2/ZI**

Policový rám **K20/PR3**

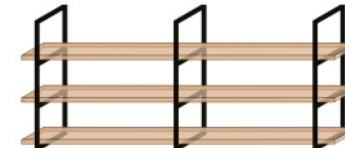

rozmer: 20 x 1010 x 350 mm (š x v x h)
dekor **čierna mat** | obj.č.: **K20/PR3/01**
dekor **biela pololesk** | obj.č.: **K20/PR3/02**
dekor **hliník brúsený** | obj.č.: **K20/PR3/AI**
dekor **zlatá brúsená** | obj.č.: **K20/PR3/ZI**

Magnetický držiak nožov **K20/DN1**

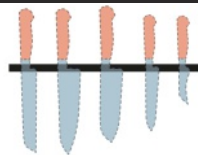

rozmer: dĺžka 400 mm
dekor **čierna mat** | obj.č.: **K20/DN1/01**
dekor **biela pololesk** | obj.č.: **K20/DN1/02**
dekor **hliník brúsený** | obj.č.: **K20/DN1/AI**
dekor **zlatá brúsená** | obj.č.: **K20/DN1/ZI**

Držiak uterákov, utierok **K20/DR1**

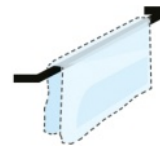

rozmer: 350(550) x 20 x 75 mm (š x v x h)
dekor **čierna mat** | obj.č.: **K20/DR1/35(55)/01**
dekor **biela pololesk** | obj.č.: **K20/DR1/35(55)/02**
dekor **hliník brúsený** | obj.č.: **K20/DR1/35(55)/AI**
dekor **zlatá brúsená** | obj.č.: **K20/DR1/35(55)/ZI**

Dvojitý držiak uterákov **K20/DR2**

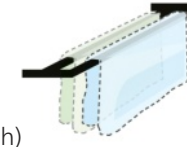

rozmer: 350(550) x 20 x 120 mm (š x v x h)
dekor **čierna mat** | obj.č.: **K20/DR2/35(55)/01**
dekor **biela pololesk** | obj.č.: **K20/DR2/35(55)/02**
dekor **hliník brúsený** | obj.č.: **K20/DR2/35(55)/AI**
dekor **zlatá brúsená** | obj.č.: **K20/DR2/35(55)/ZI**

2 K₂₀ SYSTÉM ZÁKAZKOVÁ VÝROBA

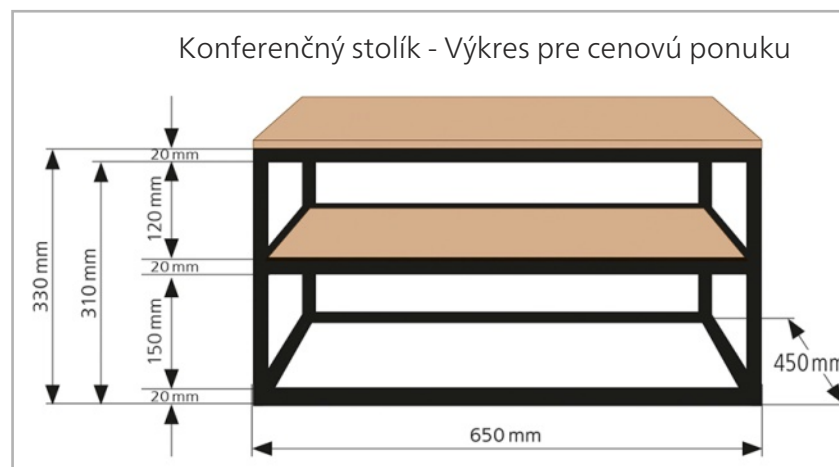

- individuálna výroba podľa požiadavky
- na základe zaslaných nákresov spracujeme cenovú ponuku podľa konkrétnych požiadaviek
- vhodné pre atypické konštrukcie

termín dodania do 7 pracovných dní od schválenia výkresu

Pre objednanie a kalkuláciu potrebujeme:

- náčrt s vyznačením základných rozmerov (šírka, výška, hĺbka)
- vyznačenie ostatných rozmerov (výška nôh, umiestnenie podpor - výstuh)
- typ uchytenia: priame alebo bajonetové (v prípade zavesenia konštrukcie na stenu)
- umiestnenie výplní (výplne nie sú súčasťou dodávky)
- dekor

KATALÓG K₂₀ – INŠPIRÁCIE je zatiaľ posledným inšpiratívnym katalógom spoločnosti GALEA SK s.r.o., ktorého cieľom je zákazníkov predovšetkým inšpirovať a ukázať im naše produkty a služby v moderných interiéroch 21. storočia. Voľne nadväzuje na KATALÓG ROLETOVÝCH INŠPIRÁCIÍ a KATALÓG DESIGNOVÝCH INŠPIRÁCIÍ, ktoré sú pre svoje zaujímavé riešenia interiérov u našich zákazníkov veľmi obľúbené.

Všetky tri designové katalógy sú zamerané na návrhy moderných interiérov s využitím produktov a jedinečných služieb našej spoločnosti.

Veríme, že SYSTÉM K₂₀ bude príjemným a zaujímavým doplnkom Vášho interiéru a uspokojí aj tých najnáročnejších zákazníkov.

Chceme aj naďalej byť zdrojom inšpirácie ...

Vaša GALEA



GALEA SK, s.r.o., Dolné Rudiny 3, 010 01 Žilina
tel.: +421 915 092 655, +421 915 092 688, +421 905 575 535
e-mail: galea@galea.sk, web: www.galea.sk