

SOKLE, NÁBYTKOVÉ ROLETY, OKOPOVÉ PLECHY, TESNIACE PROFILY, ÚCHYTOVÉ PROFILY, K₂₀ SYSTÉM, LED PROFILY

GALEA

nábytkové profily



Katalóg 2022

VELKOOBCHODNÉ CENY PLATNÉ OD 1.11.2023

Služby a servis

Poradenstvo

Ponúkame poradenstvo pri výbere nášho sortimentu, objasnenie montáže rolety, doporučíme najvhodnejšiu alternatívu riešenia,...

Prezentačné dni

Prípravujeme prezentačné dni u našich predajcov. Predstavíme sortiment, novinky, servis, vysvetlíme nejasnosti, objasníme návody na montáž...

Služby na mieru

ROLETOVÝ FIX SET

- do 5-6 dní pripravíme nábytkovú roletu priamo na mieru podľa požiadaviek zákazníka vrátane zafixovania panciera
- cena služby: 25,52 Eur/1 roleta

ROLETOVÝ EXPRES FIX SET

- expresná dodávka do 24 hod. pripravíme nábytkovú roletu priamo na mieru podľa požiadaviek zákazníka vrátane zafixovania panciera (objednané do 11.00 hod., max. 1-2 ks)
- cena služby: 48,14 Eur/1 roleta

FOTOROLETA

potlač roliet ľubovoľnými grafickými motívami (viac na str. www.galea.sk)

ÚPRAVA ROLETOVÝCH KOMPONENTOV

1. príprava koncevej lišty RB02, RB03 pre zámok - cena služby 6,32 Eur/1 ks
príprava koncevej lišty RC03, RC05, RC06 pre zámok - cena služby 9,18 Eur/1 ks
2. odfrézovanie koncevej lišty RC03 pre klzný kolík - cena služby 6,32 Eur/1 pár
3. odfrézovanie vodiacej lišty RC11 pre mechaniku C3 a dno skrine - cena služby 6,32 Eur /1 pár
4. predvrtanie koncevej lišty pre zarážky RC26
5. predvrtanie krycej lišty pre skrutky
6. predvrtanie vodiacej lišty RC11 pre skrutky
7. príprava koncevej lišty ALU rolety pre zámok, vrátane zámku - cena služby 25,70 EUR/1 ks
8. odfrézovanie koncevej lišty RB02 pre úchytku RB66 - cena služby 4,79 EUR/1 ks

LAKOVANIE

- lakovanie vybraných profilov na ľubovoľnú farbu RAL
- príprava boxu pre lakovanie jedného dekoru: 111,00 EUR
- lakovanie profilu a elementov - cena podľa typu profilu (viď cenník)

VÝSEK DO SOKLOV - elegantné odvetranie spotrebičov

- do 5-6 dní pripravíme výsek na mieru do všetkých typov soklov
- cena služby pre výseky do 1 metra:
8,56 Eur/výsek A1, 10,40 Eur/výsek B1, 10,40 Eur/výsek C1
13,45 Eur/dvojvýsek A2, 15,30 Eur/dvojvýsek B2, 15,30 Eur/dvojvýsek C2
- cena služby za každý ďalší začatý meter výseku 3,42 Eur
- cena služby za krátenie sokla s výsekom 3,42 Eur/1 rez

VÝSEK DO ÚCHYTOVÝCH PROFILOV - elegantné odvetranie varnej platne

- do 5-6 dní pripravíme výsek na mieru do všetkých úchytových profilov S056 a S056/LED
- cena služby pre výseky do 1 metra: 11,38 Eur/výsek D
- cena služby za každý ďalší začatý meter výseku 3,42 Eur

VÝREZ DO SOKLOV PRE UMÝVAČKU RIADU - designové riešenie úpravy sokla pre umývačku riadu

- do 5-6 dní pripravíme výrez na mieru do soklov
- cena služby pre 1 ks výrezu:
13,45 Eur/výrez 450 mm
15,93 Eur/výrez 600 mm
- cena služby za krátenie sokla s výrezom 3,42 Eur/1 rez

VÝSEK DO OKOPOVÉHO PLECHU

- do 5-6 dní pripravíme výsek na mieru do všetkých typov okopových plechov
- cena služby pre výseky do 1 metra
6,00 Eur/výsek A1, 7,20 Eur/výsek B1
10,80 Eur/dvojvýsek A2, 14,39 Eur/dvojvýsek B2
- cena služby za každý ďalší začatý meter výseku 3,36 Eur

ÚPRAVA VÝŠKY OKOPOVÉHO PLECHU

- do 5-6 dní pripravíme okopový plech na individuálnu výšku
- cena služby
4,88 Eur/prípravné práce
1,10 Eur/meter rezu

VÝSEK RÁDIUSU DEKORATÍVNYCH LIŠŤ

- T1005 - cena služby 0,49 Eur/2 ks výsekov
- T1020 - cena služby 0,98 Eur/2 ks výsekov

Technická podpora

MONTÁŽNE NÁVODY

- návody v tlačenej a elektronickej forme na www.galea.sk

MONTÁŽNE VIDEÁ

- videá s návodmi pre montáž nábytkových roliet a úchytových profilov dostupné zdarma na www.galea.sk

KALKULAČNÝ PROGRAM

- on-line konfiguratívny program pre výpočet ceny na www.galea.sk

E-SHOP

- možnosť objednania tovaru už aj cez e-shop www.shop.galea.sk

www.galea.sk

www.nabytkoverolety.sk

www.shop.galea.sk

uvedené ceny sú bez DPH



LAKOVANIE



VÝSEKY DO SOKLOV A ÚCHYTOVÝCH PROFILOV
VÝREZ SOKLOV POD UMÝVAČKU



VÝSEKY RÁDIUSOV DEKORATÍVNYCH PROFILOV
VÝSEKY DO OKOPOVÝCH PLECHOV



FIX SET



K20 SYSTÉM

... moderný rámový systém pre vytvorenie originálnych prvkov v interiéri

Typy profilov/použitie:

základný profil A - zvislé konštrukcie - vodorovné konštrukcie bez použitia výplní dekory: čierna mat (RAL 9005) biela pololesk (RAL 9016) hliník brúsený zlatá brúsená			
profil pre vnútorné výplne B - vodorovné konštrukcie s vnútornou (zapustenou) výplňou dekory: čierna mat (RAL 9005) biela pololesk (RAL 9016) hliník brúsený zlatá brúsená			<p>umiestnenie vnútornej výplne</p>
profil pre vonkajšie výplne C - vodorovné konštrukcie s vonkajšou výplňou dekory: čierna mat (RAL 9005) biela pololesk (RAL 9016) hliník brúsený zlatá brúsená			<p>umiestnenie vonkajšej výplne</p>
príslušenstvo 			



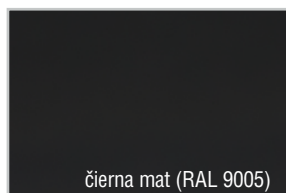

Dekory:

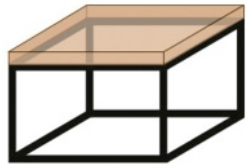

Modul K₂₀ systém - NOVINKA

- typizované modulové zostavy

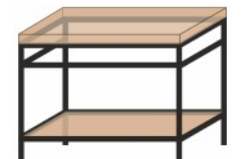
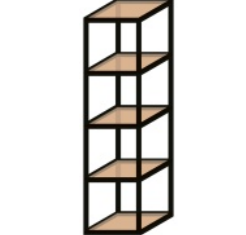
Obsah balenia: hliníkové profily na mieru (čiastočne zmontované), spojky, záslepky, **bez výplní**

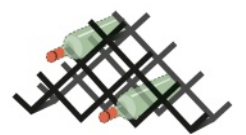
art. číslo	popis/nákres	vonkajšie rozmery (mm) (š x v x h)	objedn. číslo	dekor	ks (balenie)	Cena (set) bez DPH	Cena (set) s DPH
K20/S1	konferenčný stolík pre hornú výplň vonkajšiu 	600 x 400 x 600	K20/S1/60/01	čierna mat	1 set	130,27 €	156,32 €
			K20/S1/60/02	biela pololesk		149,81 €	179,77 €
K20/P2	polica pod korpus pre výplň vnútornú 	600 x 250 x 350	K20/P2/60/01	čierna mat		129,61 €	155,53 €
			K20/P2/60/02	biela pololesk		149,04 €	178,85 €
		900 x 250 x 350	K20/P2/90/01	čierna mat		142,93 €	171,52 €
			K20/P2/90/02	biela pololesk		164,37 €	197,24 €
K20/S4	kúpeľňový stôl pre hornú výplň vonkajšiu, spodnú výplň vnútornú 	900 x 810 x 500	K20/S4/90/01	čierna mat		189,68 €	227,62 €
			K20/S4/90/02	biela pololesk		218,13 €	261,76 €
		1100 x 810 x 500	K20/S4/110/01	čierna mat		201,60 €	241,92 €
			K20/S4/110/02	biela pololesk		231,83 €	278,20 €
K20/R1	komínový policový regál pre všetky výplne vnútorné, (vnút. výška medzi policami 350 mm) - pre výšku 1500: 5 políc - pre výšku 1870: 6 políc 	400 x 1500 x 400	K20/R1/150/01	čierna mat		310,85 €	373,02 €
			K20/R1/150/02	biela pololesk		357,48 €	428,98 €
		400 x 1870 x 400	K20/R1/187/01	čierna mat		373,73 €	448,48 €
			K20/R1/187/02	biela pololesk		429,78 €	515,74 €
K20/B1	botník (výška nožičiek 80mm) 	1100 x 300 x 300	K20/B1/110/01	čierna mat	243,72 €	292,46 €	
			K20/B1/110/02	biela pololesk	280,28 €	336,34 €	
K20/VW	vinotéka pre 10 fliaš 	580 x 305 x 130	K20/VW/58/01	čierna mat	218,93 €	262,72 €	
			K20/VW/58/02	biela pololesk	251,77 €	302,12 €	

novinka

K₂₀ systém zákazková výroba - NOVINKA

- individuálna výroba podľa požiadavky
- na základe zaslaných náčrtov spracujeme cenovú ponuku podľa konkrétnych požiadaviek
- vhodné pre atypické konštrukcie

Pre objednanie a kalkuláciu potrebujeme:

- náčrt s vyznačením základných vonkajších rozmerov (šírka, výška, hĺbka)
- vyznačenie ostatných rozmerov (výška nôh, umiestnenie podpor - výstuh)
- typ výplne (MDF, drevotrieska, sklo...)
- umiestnenie výplní

použitie K₂₀ systému

- vhodné do akéhokoľvek interiéru - kuchyne, obývačky, kúpeľne, predsieni,...
- pomocou hliníkových profilov a spojok môžete vytvoriť rozmanité konštrukcie v horizontálnej aj vertikálnej rovine
- neobmedzené využitie - moderný doplnok klasického nábytku alebo samostatný regálový alebo policový systém
- skrytý závesný systém pre upevnenie na stenu, konštrukcia bez viditeľných spojov
- je možné kombinovať s materiálom z MDF, drevotriesky, skla

Konferenčný stolík - Výkres pre cenovú ponuku

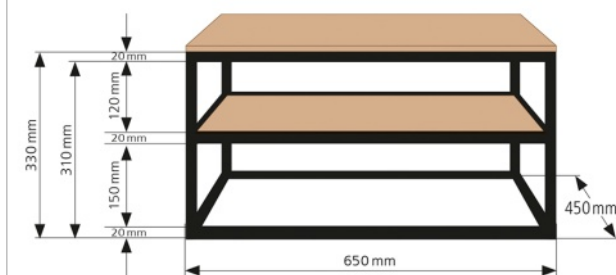

... pre ďalšie inšpirácie a informácie
je k dispozícii na www.galea.sk náš
KATALÓG K₂₀- INŠPIRÁCIE

GALEA
nábytkové profily



poradíme
Van viac ...

KATALÓG K₂₀- INŠPIRÁCIE



GALEA

e-mail: galea@galea.sk
web: www.galea.sk
e-shop: www.nabytkoverolety.sk
www.shop.galea.sk

modul ochrannej lišty

nerezové ochranné lišty v univerzálnych rozmeroch vrátane skrutiek

- k ochrane okolitých dveriek alebo zásuviek pred poškodením spôsobeným horúcim vzduchom
- univerzálny, vhodný pre všetky vstavané rúry
- v dekore nerez brúsený

Obsah balenia: predvŕtané nerezové profily + skrutky

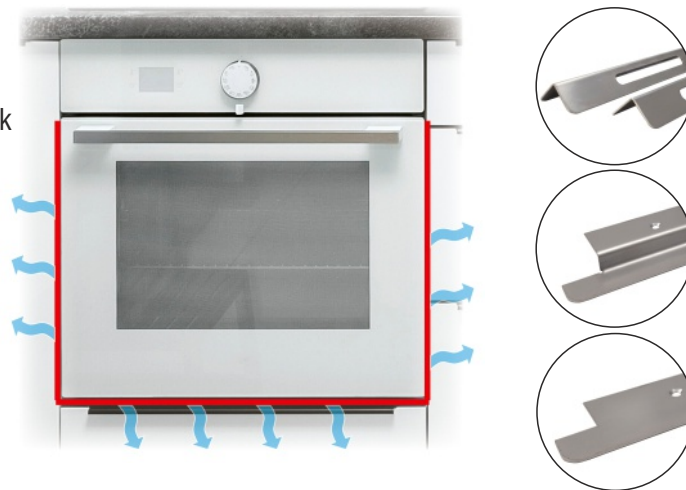

art. číslo	nákres/foto	objedn. číslo	dekor	ks (balenie)	Cena (ks,set) bez DPH	Cena (ks,set) s DPH
MT	<p>bočná ochranná lišta 1 set = 1 pár, dĺžka lišty 580 mm, bok korpusu 18 mm</p>	MT/bočná/Ne	nerez brúsený	1 set	17,20 €	20,64 €
	<p>spodná ochranná lišta pre rúry s presahom dĺžka lišty 593 mm, spodný korpus š. 600 mm</p>	MT/spodnáS/Ne	nerez brúsený	1 ks	11,66 €	13,99 €
	<p>spodná ochranná lišta pre rúry bez presahu dĺžka lišty 593 mm, spodný korpus š. 600 mm</p>	MT/spodnáB/Ne	nerez brúsený	1 ks	8,29 €	9,95 €

montáž ochranných lišt k vstavaným rúram



Umiestnenie bočnej ochrannej lišty MT/bočná (ľavá strana, pohľad zhora)

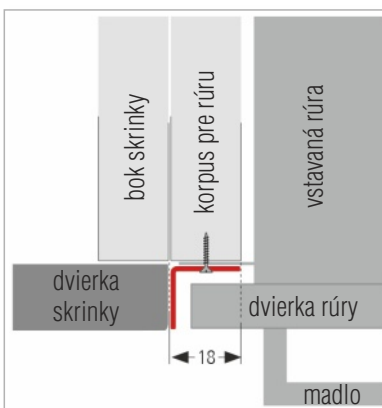

Umiestnenie spodnej ochrannej lišty MT/spodnáS (pohľad z boku)



Umiestnenie spodnej ochrannej lišty MT/spodnáB (pohľad z boku)



art. číslo	nákres/foto	dĺžka vzpery (mm)	použitie	objedn. číslo	dekor	ks (balenie)	Cena (ks,set) bez DPH	Cena (ks,set) s DPH	
Mvzpera600		563,5	drezy police chrbáty skriniek	Mvzpera6/1/02	biela	1 set	9,36 €	11,23 €	
				Mvzpera6/1/Nat	hliník natural		8,43 €	10,12 €	
			varné panely	Mvzpera6/2/02	biela		9,36 €	11,23 €	
				Mvzpera6/2/Nat	hliník natural		8,43 €	10,12 €	
Mvzpera900	<p>Al vzpera pre skrinky 600 a 900 mm</p> <p>Materiál hliník + plast</p>	863,5	drezy police chrbáty skriniek	Mvzpera9/1/02	biela		11,35 €	13,62 €	
				Mvzpera9/1/Nat	hliník natural		10,23 €	12,28 €	
			varné panely	Mvzpera9/2/02	biela		11,35 €	13,62 €	
				Mvzpera9/2/Nat	hliník natural		10,23 €	12,28 €	
Xvzpera	<p>Al vzpera</p> <p>Materiál hliník</p>	1 200		Xvzpera/02	biela	1 ks	13,34 €	16,01 €	
						na mieru 1ks *	16,25 €	19,50 €	
				Xvzpera/Nat	hliník natural	1 ks	13,34 €	16,01 €	
						na mieru 1ks *	16,25 €	19,50 €	
	Univerzálna sada elementov 1	<p>Materiál plast</p>	---	elementy pre drezy alebo police	vzpera/prisl.1/02	biela šedá	1 set	5,20 €	6,24 €
					vzpera/prisl.1/03				
Univerzálna sada elementov 2	<p>Materiál plast</p>	---	elementy pre varné panely	vzpera/prisl.2/02	biela šedá	5,20 €		6,24 €	
				vzpera/prisl.2/03					
Univerzálna sada elementov 3	<p>Materiál plast</p>	---	elementy pre chrbát skrine	vzpera/prisl.3/02	biela šedá	5,20 €	6,24 €		
				vzpera/prisl.3/03					

*termín dodania 5 dní

použitie vzpery

spevnenie pracovnej dosky pri kuchynskom dreze



spevnenie pracovnej dosky pod varným panelom

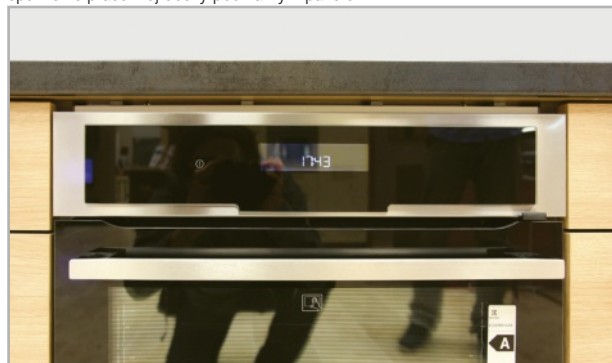

prehnutie políc



uchytenie chrbtu skrinky

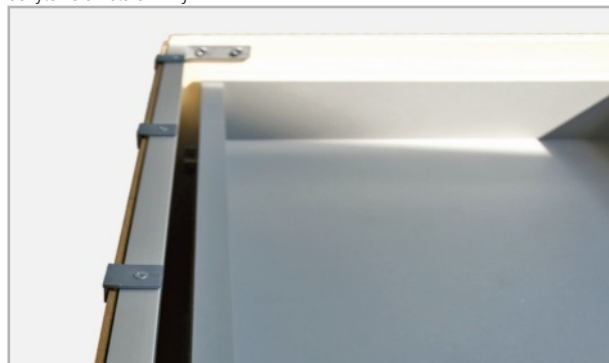



art. číslo	nákres/foto	objedn. číslo	dekor	ks (balenie)	Cena (m) bez DPH	Cena (m) s DPH
S100		S100/Al Materiál plast + hliníková fólia	hliník brúsený	4 m (60 m)	4,28 €	5,14 €
		S100/Ne Materiál plast + hliníková fólia	nerez brúsený		4,53 €	5,44 €
		S100/D Materiál plast + hliníková fólia	pozdĺžne drážkovaný		5,59 €	6,71 €
		S100/Z Materiál plast + hliníková fólia	zrkadlový efekt		12,02 €	14,42 €
		S100/An Materiál plast + fólia	antracit (RAL7016)		5,33 €	6,40 €
		S100/01 Materiál plast + fólia	čierna mat (RAL9005)			
		S100/02L Materiál plast + fólia	biela lesk (RAL9016)			
		S100/02 Materiál plast + fólia	biela mat (RAL9010)		4,63 €	5,56 €
		S100/Nat03 Materiál plast + fólia	fólia - imitácia hliník			
		S100/ZI Materiál plast + fólia	zlatá brúsená		5,83 €	7,00 €
		S100/dub Materiál plast + drevená dyha	dyha dub		7,43 €	8,92 €
		S100/00 Materiál plast + drevená dyha	bez dekorovej fólie		5,40 €	6,48 €
		S100/lak Materiál plast + bez fólie	RAL			
					5,40 € +3,30 €* RAL	6,48 € +3,96 €* RAL

sokel 100 mm









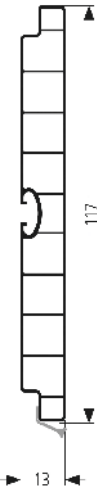

Materiál plast + bez fólie

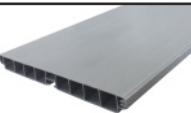
novinka

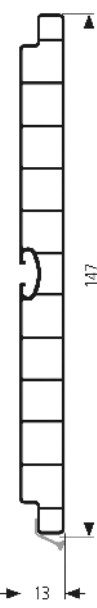
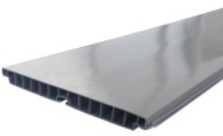
dodacia doba 3 týždne, príplatok za prípravu boxu 111,00 EUR bez DPH (133,20 EUR s DPH),
 elementy je možné objednať iba s profilmi
 * na uvedené ceny služieb sa nevzťahujú zľavy

GALEA

e-mail: galea@galea.sk
 web: www.galea.sk
 www.nabytkoverolety.sk
 e-shop: www.shop.galea.sk

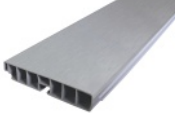
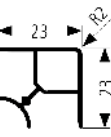
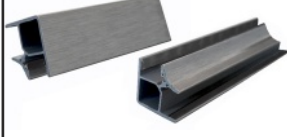





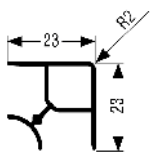

art. číslo	nákres/foto	objedn. číslo	dekor	ks (balenie)	Cena (m) bez DPH	Cena (m) s DPH	
S120	 <p>sokel 120 mm</p>	 <p>Materiál plast + hliníková fólia</p>	S120/Al	hliník brúsený	4 m (60 m)	5,54 €	6,65 €
			S120/Ne	nerez brúsený		5,83 €	7,00 €
			S120/D	pozdĺžne drážkovaný		7,42 €	8,90 €
		 <p>Materiál plast + fólia</p>	S120/An S120/01 S120/02 S120/02L S120/Nat03	antracit (RAL7016) čierna mat (RAL9005) biela mat (RAL 9010) biela lesk (RAL9016) fólia - imitácia hliník		6,60 €	7,92 €
			S120/Zl	zlatá brúsená		6,87 €	8,24 €
			S120/00	bez dekorovej fólie		7,12 €	8,54 €
		 <p>Materiál plast + fólia</p>	S120/lak	RAL 		7,12 € +3,86 €*	8,54 € +4,63 €*
S150	 <p>sokel 150 mm</p>	 <p>Materiál plast + hliníková fólia</p>	S150/Al	hliník brúsený	4 m (60 m)	6,33 €	7,60 €
			S150/Ne	nerez brúsený		6,44 €	7,73 €
		 <p>Materiál plast + fólia</p>	S150/An S150/01 S150/02L	antracit (RAL 7016) čierna mat (RAL9005) biela lesk (RAL 9016)		7,53 €	9,04 €
			S150/02 S150/Nat03	biela mat (RAL 9010) fólia - imitácia hliník		6,46 €	7,75 €
			S150/Zl	zlatá brúsená		8,21 €	9,85 €
		 <p>Materiál plast + drevená dyha</p>	S150/dub	dyha dub		10,47 €	12,56 €
		 <p>Materiál plast + bez fólie</p>	S150/00	bez dekorovej fólie		7,71 €	9,25 €
S150/lak	RAL 		7,71 € +4,77 €*	9,25 € +5,72 €*			
S080	 <p>sokel 80 mm</p>	 <p>Materiál plast + fólia</p>	S080/02L	biela lesk (RAL 9016)	4 m (68 m)	5,65 €	6,78 €
			S080/Al	hliník brúsený		5,01 €	6,01 €
		 <p>Materiál plast + hliníková fólia</p>	S080/Ne	nerez brúsený		5,65 €	6,78 €
elementy	 <p>S.../i vnútorný a vonkajší roh 90°</p>		S080/i/Al S080/i/Ne S080/i/02L	hliník brúsený nerez brúsený biela lesk	1 ks	1,65 €	1,98 €

dodacia doba 3 týždne, príplatok za prípravu boxu 111,00 EUR bez DPH (133,20 EUR s DPH),
elementy je možné objednať iba s profilmi
* na uvedené ceny služieb sa nevzťahujú zľavy

novinka

GALEA

e-mail: galea@galea.sk
web: www.galea.sk
www.nabytkoverolety.sk
e-shop: www.shop.galea.sk







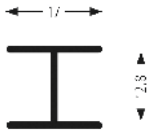

art. číslo	nákres/foto	objedn. číslo	dekor	ks (balenie)	Cena (ks) bez DPH	Cena (ks) s DPH		
S100//120/150 elementy	 <p>S.../i vnútorný a vonkajší roh 90°</p>	S100/i/Al S100/i/Ne S100/i/ZI	hliník brúsený nerez brúsený zlatá brúsená	1 ks	1,63 €	1,96 €		
		S100/i/Nat S100/i/01 S100/i/02 S100/i/02L S100/i/An	hliník natural čierna mat biela mat biela lesk antracit					
		S100/i/lak	RAL 				1,63 € +1,12 €*	1,96 € +1,34 €*
		S120/i/Al S120/i/Ne S120/i/ZI	hliník brúsený nerez brúsený zlatá brúsená					
		S120/i/Nat S120/i/01 S120/i/02	hliník natural čierna mat biela mat					
		S120/i/02L S120/i/An	biela lesk antracit					
	S120/i/lak	RAL 	1,86 € +1,12 €*	2,23 € +1,34 €*				
	S150/i/Al S150/i/Ne S150/i/ZI	hliník brúsený nerez brúsený zlatá brúsená	1 ks	2,27 €	2,72 €			
	S150/i/Nat S150/i/01 S150/i/02 S150/i/02L S150/i/An	hliník natural čierna mat biela mat biela lesk antracit						
	S150/i/lak	RAL 				2,27 € +1,12 €*	2,72 € +1,34 €*	
	S100/a/Al S100/a/Ne	hliník brúsený nerez brúsený						
	S100/a/dub	dyha dub						
	S120/a/Al S120/a/Ne	hliník brúsený nerez brúsený						
	S150/a/Al S150/a/Ne	hliník brúsený nerez brúsený						
	S150/a/dub	dyha dub						
	S100/a/Al S100/a/Ne	hliník brúsený nerez brúsený	1 ks	1,63 €	1,96 €			
	S100/a/dub	dyha dub						
	S120/a/Al S120/a/Ne	hliník brúsený nerez brúsený						
S150/a/Al S150/a/Ne	hliník brúsený nerez brúsený							
S150/a/dub	dyha dub							
S150/a/dub	dyha dub							
S100/a/Al S100/a/Ne	hliník brúsený nerez brúsený	1 ks	1,63 €	1,96 €				
S100/a/dub	dyha dub							
S120/a/Al S120/a/Ne	hliník brúsený nerez brúsený							
S150/a/Al S150/a/Ne	hliník brúsený nerez brúsený							
S150/a/dub	dyha dub							
S150/a/dub	dyha dub							
S100/c/Al S100/c/Ne S100/c/ZI	hliník brúsený nerez brúsený zlatá brúsená	1 ks	1,65 €	1,98 €				
S100/c/Nat S100/c/01 S100/c/02 S100/c/An	hliník natural čierna mat biela mat antracit							
S100/c/lak	RAL 				1,65 € +1,12 €*	1,98 € +1,34 €*		
S120/c/Al S120/c/Ne S120/c/ZI	hliník brúsený nerez brúsený zlatá brúsená							
S120/c/Nat S120/c/An	hliník natural antracit							
S120/c/01 S120/c/02	čierna mat biela mat							
S120/c/lak	RAL 	1,95 € +1,12 €*	2,34 € +1,34 €*					
S150/c/Al S150/c/Ne S150/c/ZI	hliník brúsený nerez brúsený zlatá brúsená	1 ks	2,45 €	2,94 €				
S150/c/Nat S150/c/01 S150/c/02 S150/c/An	hliník natural čierna mat biela mat antracit							
S150/c/lak	RAL 				2,45 € +1,12 €*	2,94 € +1,34 €*		
S100/c/Al S100/c/Ne S100/c/ZI	hliník brúsený nerez brúsený zlatá brúsená							
S100/c/Nat S100/c/01 S100/c/02 S100/c/An	hliník natural čierna mat biela mat antracit							
S100/c/lak	RAL 				2,45 € +1,12 €*	2,94 € +1,34 €*		

dodacia doba 3 týždne, príplatok za prípravu boxu 111,00 EUR bez DPH (133,20 EUR s DPH),
elementy je možné objednať iba s profilmi
* na uvedené ceny služieb sa nevzťahujú zľavy

novinka

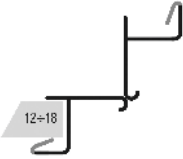
GALEA

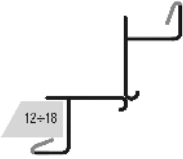
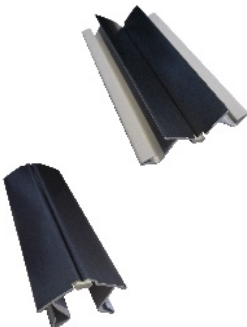
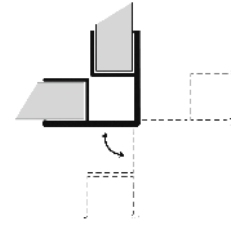
e-mail: galea@galea.sk
web: www.galea.sk
www.nabytkoverolety.sk
e-shop: www.shop.galea.sk







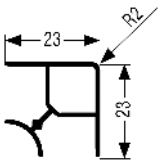

art. číslo	nákres/foto	objedn. číslo	dekor	ks (balenie)	Cena (ks) bez DPH	Cena (ks) s DPH		
S100/120/150	 	S100/s/Al	hliník brúsený	1 ks	1,63 €	1,96 €		
		S100/s/Ne	nerez brúsený					
		S100/s/Zl	zlatá brúsená					
		S100/s/Nat	hliník natural					
		S100/s/01	čierna mat					
		S100/s/02	biela mat					
		S100/s/An	antracit					
		S100/s/lak	RAL 					
		S120/s/Al	hliník brúsený					
		S120/s/Ne	nerez brúsený					
		S120/s/Zl	zlatá brúsená					
		S120/s/Nat	hliník natural					
	S120/s/01	čierna mat						
	S120/s/02	biela mat						
	S120/s/An	antracit						
	S120/s/lak	RAL 						
	S150/s/Al	hliník brúsený	1 ks	2,27 €	2,72 €			
	S150/s/Ne	nerez brúsený						
	S150/s/Zl	zlatá brúsená						
	S150/s/Nat	hliník natural						
	S150/s/01	čierna mat						
	S150/s/02	biela mat						
	S150/s/An	antracit						
	S150/s/lak	RAL 						
S.../s spojka								
 	S100/e/01	čierna				1 ks	0,52 €	0,62 €
	S100/e/02	biela						
	S100/e/03	šedá						
	S100/e/04	tm. hnedá						
	S100/e/13	běžová						
	S120/e/01	čierna						
	S120/e/02	biela						
	S120/e/03	šedá						
	S150/e/01	čierna						
	S150/e/02	biela						
	S150/e/03	šedá						
	S150/e/04	tm. hnedá						
S150/e/13	běžová							
S100/e/lak	RAL 							
S120/e/lak	RAL							
S150/e/lak	RAL							
S.../e záslepka								
 	S100/F1/Ne	nerez brúsený	1 ks	1,97 €	2,36 €			
	S120/F1/Ne	nerez brúsený		2,24 €	2,69 €			
	S150/F1/Ne	nerez brúsený		2,64 €	3,17 €			
S.../F1 vnútorný a vonkajší roh flexibilný 0°-270° použitie pre hrúbku 12-18 mm								
 	S100/F2/Al	hliník brúsený	1 ks	1,80 €	2,16 €			
	S100/F2/Ne	nerez brúsený		1,89 €	2,27 €			
	S120/F2/Al	hliník brúsený		2,22 €	2,66 €			
S120/F2/Ne	nerez brúsený							
S150/F2/Al	hliník brúsený							
S150/F2/Ne	nerez brúsený							
S.../F2 vnútorný a vonkajší roh variabilný -90° až 270°								

dodacia doba 3 týždne, príplatok za prípravu boxu 111,00 EUR bez DPH (133,20 EUR s DPH),
 elementy je možné objednať iba s profilmi
 * na uvedené ceny služieb sa nevzťahujú zľavy

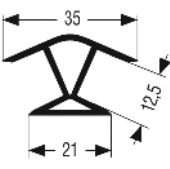
novinka

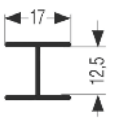
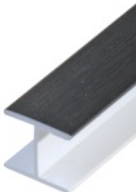

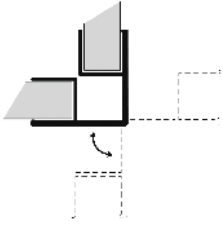
GALEA

e-mail: galea@galea.sk
 web: www.galea.sk
 www.nabytkoverolety.sk
 e-shop: www.shop.galea.sk

art. číslo	nákres/foto	objedn. číslo	dekor	ks (balenie)	Cena (m) bez DPH	Cena (m) s DPH	
S157	 <p>vnútorný a vonkajší roh 90° - metráž</p>		S157/i/Al S157/i/Ne S157/i/Zl S157/i/Nat S157/i/O1 S157/i/O2 S157/i/An	hliník brúsený nerez brúsený zlatá brúsená hliník natural čierna mat biela mat antracit	4 m rozme- riavame po 1 m s nárastom ceny o 25%	19,35 €	23,22 €
			S157/i/lak	RAL 			
S130	 <p>vnútorný a vonkajší roh 135° - metráž</p>		S130/c/Al S130/c/Ne S130/c/Zl S130/c/Nat S130/c/An	hliník brúsený nerez brúsený zlatá brúsená hliník natural antracit	4 m rozme- riavame po 1 m s nárastom ceny o 25%	16,59 €	19,91 €
			S130/c/lak	RAL 			
S134	 <p>spojka - metráž</p>		S134/s/Al S134/s/Ne S134/s/Zl S134/s/Nat S134/s/An	hliník brúsený nerez brúsený zlatá brúsená hliník natural antracit	4 m rozme- riavame po 1 m s nárastom ceny o 25%	16,35 €	19,62 €
			S134/s/lak	RAL 			
S160	 <p>vnútorný a vonkajší roh variabilný -90° až 270° - metráž</p>		S160/F2/Al S160/F2/Ne	hliník brúsený nerez brúsený	4 m rozme- riavame po 1 m s nárastom ceny o 25%	18,10 €	21,72 €

dodacia doba 3 týždne, príplatok za prípravu boxu 111,00 EUR bez DPH (133,20 EUR s DPH),
 elementy je možné objednať iba s profilmi
 * na uvedené ceny služieb sa nevzťahujú zľavy

novinka

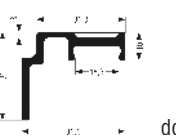
art. číslo	nákres/foto	objedn. číslo	dekor	ks (balenie)	Cena (ks,set) bez DPH	Cena (ks,set) s DPH
S080/100/120/150/n/2	rektifikačná noha 80mm dvojdielna vr.klipu S100/o rozsah 73 - 92 mm priemer strednej časti 28 mm	S080/n/2	čierna	(300 ks)	0,67 €	0,80 €
	rektifikačná noha 100 mm dvojdielna vr. klipu S100/o rozsah 93 - 112 mm priemer strednej časti 28 mm	S100/n/2	čierna	(300 ks)	0,56 €	0,67 €
	rektifikačná noha 120 mm dvojdielna vr. klipu S100/o rozsah 113 - 132 mm priemer strednej časti 28 mm	S120/n/2	čierna	1 ks (250 ks)	0,70 €	0,84 €
	rektifikačná noha 150 mm dvojdielna vr. klipu S100/o rozsah 143 - 162 mm priemer strednej časti 28 mm	S150/n/2	čierna	(230 ks)	0,71 €	0,85 €
Materiál plast - certifikát na kolmé zaťaženie 600 kg						
S100/150/n/3	rektifikačná noha 100 mm trojdielna vr. klipu S100/o rozsah 96 - 165 mm priemer strednej časti 27 mm	S100/n/3	čierna	(200 ks)	0,70 €	0,84 €
	rektifikačná noha 150 mm trojdielna vr. klipu S100/o rozsah 137 - 170 mm priemer strednej časti 27 mm	S150/n/3	čierna	1 ks (200 ks)	0,71 €	0,85 €
Materiál plast						
S100/o	 otočný klip na sokel pre rektifikačné nohy s priemerom strednej časti 27-30 mm	S100/o	čierna	1 ks (1400 ks)	0,16 €	0,19 €
Materiál plast						
S100/kv	 otočný klip veľký na sokel pre rektifikačné nohy s priemerom strednej časti 32-35 mm	S100/kv	čierna	1 ks (2000 ks)	0,42 €	0,50 €
Materiál plast						
S100/d	platnička pre klip na sokel	S100/d	čierna	1 ks (1400 ks)	0,23 €	0,28 €
Materiál plast						
S100/smart	 SMART klip doporučujeme pre LED AL/smart set	S100/smart	mliečna	1 ks	1,60 €	1,92 €
Materiál plast						
LED/smart	LED AL/smart set - obsahuje: hliníková lišta 4 m (2 m) + krytka 4 m (2 m) + 2 x záslepka	LEDAL/smart2/ml	mliečna	1 set	17,26 €	20,71 €
		LEDAL/smart2/tr	transparentná		34,50 €	41,40 €
LEDAL/smart4/ml	mliečna					
LEDAL/smart4/tr	transparentná					

použitie S100/smart

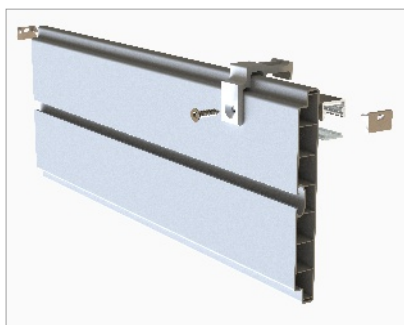

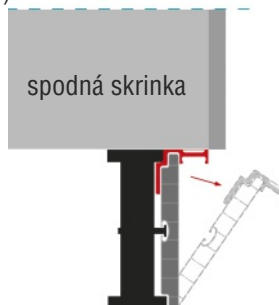

a) demontáž sokla

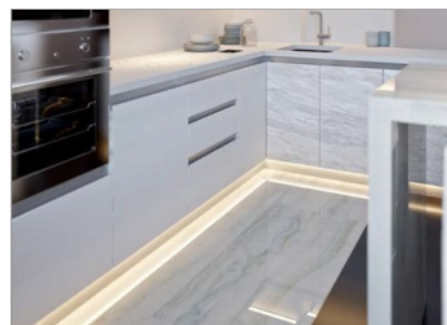
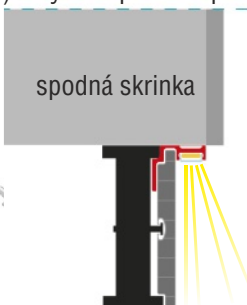

b) uchytenie pre LED profil

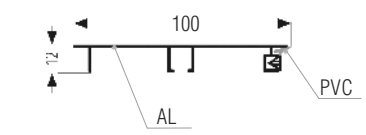

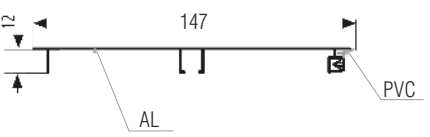
art. číslo	nákres/foto	objedn. číslo	dekor	ks (balenie)	Cena (m) bez DPH	Cena (m) s DPH	
S101	 <p>sokel 100 mm</p>		S101/Nat	hliník natural		12,24 €	14,69 €
					4 m (60 m)	zľava 5%	zľava 5%
S151	 <p>sokel 150 mm</p>	Materiál hliník	S151/Nat	hliník natural		15,48 €	18,58 €
					pri odberu celého balenia 60 m	zľava 5%	zľava 5%

Umiestnenie a veľkosť výseku alebo výrezu pripravíme podľa Vášho zadania do sokla dĺžky 4 m

Výseky do soklov dĺžky 4 m

...praktický a elegantný spôsob odvetrania spotrebičov

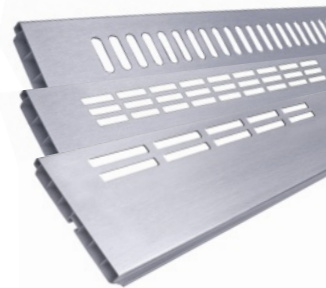
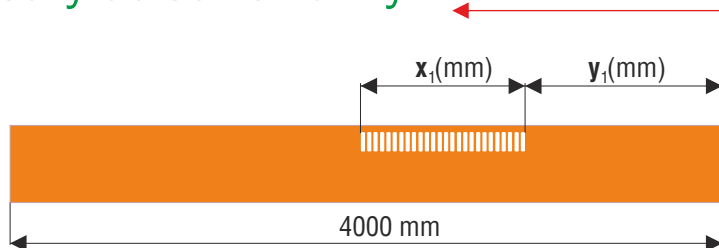

Výrezy pod umývačku do soklov dĺžky 4 m

...nový designový prvok pre moderné kuchyne

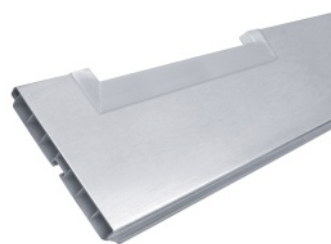
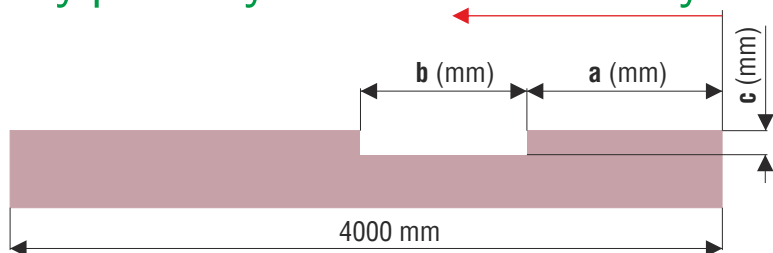

Konfigurátor na sokel s výsekom a výrezom

GALEA

Druh objednávky: Sokel s výsekom aj výrezom pod umývačku

Sokel: S100 Plastový sokel 100 mm

Dekor: Ne Nerez brúsený

Výsek
Typ výseku: Výsek B2 (cena: 9,00,- €/výsek)
Za každý ďalší začatý meter výseku +2,00 € bez DPH.

Umiestnenie výseku: z pravej strany

Rozmery výseku:

x – dĺžka výseku, y – umiestnenie výseku. Maximálny počet výsekov na jednom sokli je 10.

Zadajte prosím rozmery x,y		
Výsek č.	x [mm]	y [mm]
1	536	50
2	536	650
3		

Výrez pod umývačku
Výrez: Pre umývačku 600 mm (cena: 8,00,- €/výrez)

Umiestnenie výrezu: z pravej strany

Rozmery výrezu:

rýchla a presná forma
on-line objednávky
na www.galea.sk

Pri objednaní potrebujeme:

- typ a dekor sokla
- špecifikáciu a umiestnenie výseku, výrezu

NOVINKA:

možnosť doobjednania soklov a soklových elementov priamo v konfigurátore

Konfigurátor výsekov a výrezov do soklov na www.galea.sk:



Minimálna hodnota $y=30$ mm
Jednoradové výseky A1, B1, C1 je možné umiestniť aj do spodnej časti sokla.
Výsek B a C nie je možné urobiť do sokla S101, S151 a S198.
Výrez pod umývačku nie je možné urobiť do sokla S101, S151 a S198.

art. číslo	nákres/foto	objedn. číslo	ks (balenie)	Cena (ks) bez DPH	Cena (ks) s DPH
výsek A1	<p>výsek A1 do soklov S100, S120, S150, S101, S151</p>	<p>výsek A1</p>	1 ks**	8,56 €	10,27 €
výsek A2	<p>výsek A2 do soklov S100, S120, S150, S101, S151</p>	<p>výsek A2</p>		13,45 €	16,14 €
výsek B1	<p>výsek B1 do soklov S080, S100, S120, S150</p>	<p>výsek B1</p>		10,40 €	12,48 €
výsek B2	<p>výsek B2 do soklov S100, S120, S150</p>	<p>výsek B2</p>		15,30 €	18,36 €
výsek C1	<p>výsek C1 do soklov S100, S120, S150</p>	<p>výsek C1</p>		10,40 €	12,48 €
výsek C2	<p>výsek C2 do soklov S100, S120, S150</p>	<p>výsek C2</p>		15,30 €	18,36 €
výrez 450	<p>výrez 450 mm do soklov S100, S120, S150</p>	<p>výrez 450*</p>	1 ks	13,45 €	16,14 €
výrez 600	<p>výrez 600 mm do soklov S100, S120, S150</p>			<p>výrez 600*</p>	15,93 €

Pozn.: jednoradové výseky A1, B1, C1 je možné umiestniť aj do spodnej časti sokla

* čistá šírka výrezu po olemovaní pre umývačku 450 mm = cca 455 mm, pre umývačku 600 mm = cca 605 mm

**cena platí za výsek do dĺžky 1 m, za každý ďalší začatý meter výseku +3,42 EUR bez DPH (4,10 EUR s DPH)

MODUL S VÝSEKOM - predpripravený sokel s typizovaným výsekom:

dĺžka sokla 1 m, výsek v dĺžke 600 mm (dĺžka podľa typu výseku), súčasťou balenia 2 ks spojky

art. číslo	nákres/foto	objedn. číslo	dekor	ks (balenie)	Cena (set) bez DPH	Cena (set) s DPH
modul A1		S100/MA1/dekor	ostatné dekory soklov*	1 set	21,73 €	26,08 €
		S120/MA1/dekor	ostatné dekory soklov*		22,97 €	27,56 €
		S150/MA1/dekor	ostatné dekory soklov*		24,69 €	29,63 €
modul A2		S100/MA2/dekor	ostatné dekory soklov*		29,13 €	34,96 €
		S120/MA2/dekor	ostatné dekory soklov*		30,36 €	36,43 €
		S150/MA2/dekor	ostatné dekory soklov*		32,08 €	38,50 €
modul B1		S100/MB1/Ne S100/MB1/Al S100/MB1/O2 S100/MB1/An	nerez brúsený hliník brúsený biela mat antracit		24,69 €	29,63 €
		S100/MB1/dekor	ostatné dekory soklov*		24,69 €	29,63 €
		S120/MB1/dekor	ostatné dekory soklov*		25,92 €	31,10 €
modul B2		S150/MB1/dekor	ostatné dekory soklov*		27,65 €	33,18 €
		S100/MB2/dekor	ostatné dekory soklov*		32,08 €	38,50 €
		S120/MB2/dekor	ostatné dekory soklov*		33,32 €	39,98 €
modul C1	S150/MB2/dekor	ostatné dekory soklov*	35,05 €	42,06 €		
	S100/MC1/dekor	ostatné dekory soklov*	21,73 €	26,08 €		
	S120/MC1/dekor	ostatné dekory soklov*	22,97 €	27,56 €		
modul C2	S150/MC1/dekor	ostatné dekory soklov*	24,69 €	29,63 €		
	S100/MC2/dekor	ostatné dekory soklov*	29,13 €	34,96 €		
	S120/MC2/dekor	ostatné dekory soklov*	30,36 €	36,43 €		
		S150/MC2/dekor	ostatné dekory soklov*	32,08 €	38,50 €	

modul výseku do soklov S100, S120, S150 - príklad objednávacieho čísla S150/MC2/An (= modul sokla 150 mm v dĺžke 1 m, výsek C2 v dĺžke cca 600 mm na stred, dekor antracit)

MODUL PRE VÝREZ POD UMÝVAČKU RIADU - predpripravené profily pre olemovanie výrezu:

vodorovný profil podľa šírky umývačky, 2 ks zvislého olemovania (olemovanie je nutné prilepiť do zákazníkovo pripraveného výrezu v sokli)

art. číslo	nákres/foto	objedn. číslo	dekor	ks (balenie)	Cena (set) bez DPH	Cena (set) s DPH
modul450	<p>príprava sokla pre výrez (čistá výška výrezu po olemovaní = 15 mm, čistá šírka výrezu po olemovaní = 455/605 mm).</p>	Mvyrez450/Al Mvyrez450/Ne Mvyrez450/O2 Mvyrez450/An	hliník brúsený nerez brúsený biela mat antracit	1 set	17,03 €	20,44 €
		Mvyrez450/dekor	ostatné dekory soklov*		17,03 €	20,44 €
modul600		Mvyrez600/Al Mvyrez600/Ne Mvyrez600/O2 Mvyrez600/An	hliník brúsený nerez brúsený biela mat antracit		20,49 €	24,59 €
		Mvyrez600/dekor	ostatné dekory soklov*		20,49 €	24,59 €

modul pre výrez do soklov S100, S120, S150 - príklad objednávacieho čísla Mvyrez450/O2 (=modul pre výrez do sokla na umývačku riadu 450 mm, dekor biela mat)

* dostupné len vo vybraných dekoroch - viď časť Sokel - elementy Sokel - elementy metráž

dodacia doba 5 dní

GALEA

e-mail: galea@galea.sk
 web: www.galea.sk
 www.nabytkoverolety.sk
 e-shop: www.shop.galea.sk



Novinka L20 nový dekor

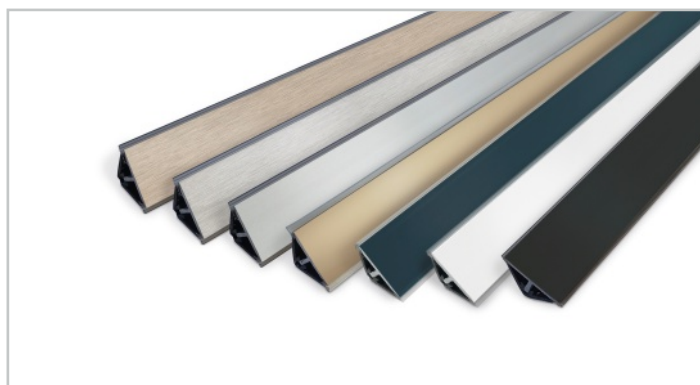

- Možnosť dodania so šedým alebo transparentným **tesnením**.
- V dekore zlatá brúsená sú v ponuke aj **ukončovacie a rohové elementy**, vrátane rohu 135°.



L20 - vďaka svojej unikátности spĺňa požiadavky aj tých najnáročnejších zákazníkov

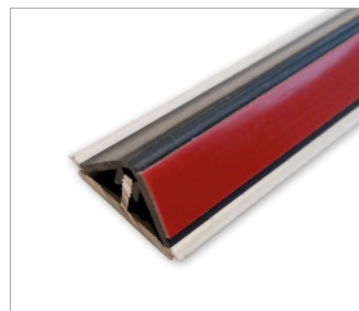
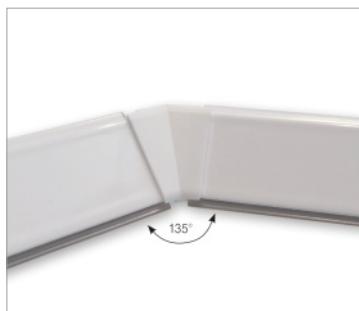

atraktivnosť

- celohliníkové prevedenie, špičkový design, moderné trendové dekory

výber tesnenia

- všetky varianty dekorov je možné kombinovať so šedým alebo transparentným tesnením

variabilita

- vďaka rohu 135° je možné profil L20 použiť aj pre atypické tvary kuchýň, barov a pod.

samolepiaca fólia

- všetky varianty profilov L20 je možné dodať aj so samolepiacou fóliou, ktorá umožní ľahšiu montáž. (pozn. profil aj napriek podlepeniu je potrebné priskrutkovať)

art. číslo	nákres/foto	objedn. číslo	dekor	ks (balenie)	Cena (m) bez DPH	Cena (m) s DPH	
L20	<p>SUPER - lišta</p> <p>Materiál hliník 03-šedé tesnenie</p>	L20/03/Nat	hliník natural	4 m (100 m)	4,49 €	5,39 €	
		L20/03/An L20/03/01 L20/03/02L L20/03/Al L20/03/Ne	antracit (RAL7016) čierna mat (RAL9005) biela lesk (RAL9010) hliník brúsený nerez brúsený		5,17 €	6,20 €	
		L20/03/Zl	zlatá brúsená		4,49 €	5,39 €	
		L20/03/lak	RAL		+0,57 €*	+0,68 €*	
		L20/T/Nat	hliník natural		4,49 €	5,39 €	
	<p>SUPER - lišta</p> <p>Materiál hliník T-transparentné tesnenie</p>	L20/T/An L20/T/01 L20/T/02L L20/T/Al L20/T/Ne	antracit (RAL7016) čierna mat (RAL9005) biela lesk (RAL9010) hliník brúsený nerez brúsený	4 m (100 m)	5,17 €	6,20 €	
		L20/T/Zl	zlatá brúsená		4,49 €	5,39 €	
		L20/T/lak	RAL		+0,57 €*	+0,68 €*	
		L20/s/An L20/s/01 L20/s/02 L20/s/03 L20/s/74	antracit čierna biela svetlo šedá tmavo šedá		1 set	1,74 €	2,09 €
		L20/s/Zl	zlatá			1,74 €	2,09 €
	L20/s/lak	RAL	+1,12 €*	+1,34 €*			
	<p>elementy</p> <p>L20/15 skrutka upevňovacia</p> <p>set 15 ks skrutiek pre upevnenie tesniaceho profilu L20</p> <p>L20/500 skrutka upevňovacia</p> <p>set 500 ks skrutiek pre upevnenie tesniaceho profilu L20</p> <p>L20/s set: roh vnútorný 90°, vonkajší 90°, roh vnútorný 135°, 2 ks záslepka</p> <p>L20/p roh vonkajší 90°</p> <p>L20/r roh vnútorný 90°</p> <p>L20/v roh vnútorný 135°</p> <p>L20/z záslepka</p> <p>Materiál plast</p>	L20/.../An L20/.../01 L20/.../02 L20/.../03 L20/.../74	antracit čierna biela svetlo šedá tmavo šedá	1 ks	0,49 €	0,59 €	
L20/.../Zl		zlatá					



dodacia doba 3 týždne, príplatok za prípravu boxu 111,00 EUR bez DPH (133,20 EUR s DPH), elementy je možné objednať iba s profilmi

* na uvedené ceny služieb sa nevzťahujú zľavy

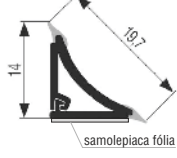

novinka

GALEA

e-mail: galea@galea.sk
web: www.galea.sk
www.nabytkoverolety.sk
e-shop: www.shop.galea.sk

art. číslo	nákres/foto	objedn. číslo	dekor	ks (balenie)	Cena (m) bez DPH	Cena (m) s DPH										
L11	 <p>tesniaci profil k pracovným doskám</p>	 L11/Nat	hliník natural	4 m (140 m)	6,08 €	7,30 €										
		 L11/Al L11/Ne	hliník brúsený nerez brúsený		6,82 €	8,18 €										
		L11/lak	RAL 		6,08 € +1,29 €* 7,30 € +1,55 €* Materiál hliník											
	elementy	<p>L11/s set: roh vnútorný 90°, vonkajší 90°, 2 ks záslepka (pri použití na ležato) nutná úprava profilu L11 na 45°</p>	 Materiál plast	L11/s/Al L11/s/Ne L11/s/Nat	hliník lesklý nerez lesklý hliník natural	1 set	4,10 €	4,92 €								
			L11/s/03	šedá	1,08 €		1,30 €									
		<p>L10/s set: roh vnútorný 90°, vonkajší 90°, 2 ks záslepka (pri použití na stojato) bez nutnosti úpravy profilu L11</p>	 Materiál plast	L10/s/Ne L10/s/Nat	nerez lesklý hliník natural	1 set	4,10 €	4,92 €								
			L10/s/03	šedá	1,08 €		1,30 €									
	<p>L11/s2 set: roh vnútorný 90°, vonkajší 90°, 2 ks záslepka, nožičky pre roh (pri použití na ležato) bez nutnosti úpravy profilu L11</p>	 Materiál plast	L11/s2/03	šedá	1 set	1,31 €	1,57 €									
	L15/C	 <p>geniálna lišta</p>	 Materiál plast	L15/C/Ne	nerez	3 m (90 m)	5,91 €	7,09 €								
							pri odberu celého balenia 90 m	zľava 5%	zľava 5%							
elementy		<p>L15/C/p roh vonkajší 90° L15/C/r roh vnútorný 90° L15/C/s roh vnútorný 90° zvislý L15/C/v roh vnútorný 135° L15/C/z záslepka</p>	 Materiál plast	L15/C/.../st	strieborná	1 ks (100 ks)	0,41 €	0,49 €								
									L15/A	 <p>geniálna lišta</p>	 Materiál plast	L15/A/01 L15/A/02 L15/A/Al L15/A/Ne	čierna biela hliník nerez	3 m (60 m)	3,43 €	4,12 €
															pri odberu celého balenia 60 m	zľava 5%
										elementy	<p>L15/A/p roh vonkajší 90° L15/A/r roh vnútorný 90° L15/A/z záslepka</p>	 Materiál plast	L15/A/.../01 L15/A/.../02 L15/A/.../03	čierna biela šedá	1 ks (100 ks)	0,35 €
L15/B	 <p>geniálna lišta</p>	 Materiál plast	L15/B/01 L15/B/02 L15/B/Al L15/B/Ne	čierna biela hliník nerez	3 m (96 m)	3,43 €	4,12 €									
						pri odberu celého balenia 96 m	zľava 5%	zľava 5%								
	elementy	<p>L15/B/p roh vonkajší 90° L15/B/r roh vnútorný 90° L15/B/z záslepka</p>	 Materiál plast	L15/B/.../01 L15/B/.../02 L15/B/.../03	čierna biela šedá	1 ks (100 ks)	0,35 €	0,42 €								

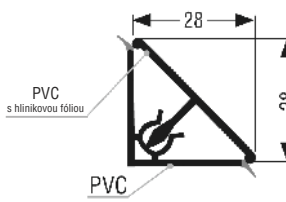
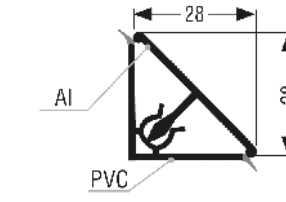
dodacia doba 3 týždne, príplatok za prípravu boxu 111,00 EUR bez DPH (133,20 EUR s DPH),
elementy je možné objednať iba s profilmi
* na uvedené ceny služieb sa nevzťahujú zľavy

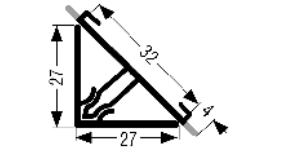
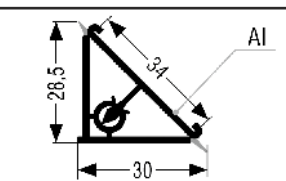
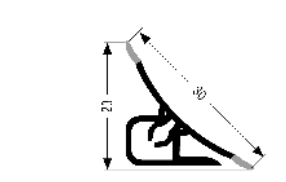
art. číslo	nákres/foto	objedn. číslo	dekor	ks (balenie)	Cena (m) bez DPH	Cena (m) s DPH
L220/L230	 <p>tesniaci profil k pracovným doskám</p>	L230/Ne L230/Al L230/D	nerez brúsený hliník brúsený pozdĺžne drážkovaný	4 m (96 m)	5,08 €	6,10 €
	 <p>tesniaci profil k pracovným doskám</p>	L220/Nat	hliník natural		7,31 €	8,77 €
		L220/Ne	nerez brúsený		9,18 €	11,02 €
	elementy	<p>L220/s, L230/s set: roh vnútorný 90°, vonkajší 90°, 2 ks záslepka</p>	L220/lak	RAL 	7,31 € +0,89 €* 8,77 € +1,07 €* 1,01 €	8,77 € +1,07 €* 1,21 €
L220/s/03 L220/s/74			svetlo šedá tmavo šedá	1,01 €	1,21 €	
L220/s/Al L220/s/Ne			hliník nerez	4,44 €	5,33 €	
L32	 <p>tesniaci profil k pracovným doskám</p>	L32/tr	transparentná	4,2 m (176,4 m)	3,35 €	4,02 €
	<p>L32/s set: roh vnútorný 90°, vonkajší 90°, 2 ks záslepka</p>	L32/s/02 L32/s/03 L32/s/04 L32/s/13	biela svetlo šedá tm. hnedá (orech) béžová	1 set	1,14 €	1,37 €
L34	 <p>tesniaci profil k pracovným doskám</p>	L34/tr	transparentná/Al	4,2 m (147 m)	7,43 €	8,92 €
	<p>L34/s set: roh vnútorný 90°, vonkajší 90°, 2 ks záslepka</p>	L34/s/03	svetlo šedá	1 set	1,14 €	1,37 €
L25	 <p>tesniaci profil k pracovným doskám</p>	L25/01 L25/02 L25/Ne L25/Al L25/T116 L25/T097 L25/T141	čierna biela nerez hliník buk čerešňa jelša	3 m (75 m)	2,99 €	3,59 €
	<p>L25/p roh vonkajší 90° L25/r roh vnútorný 90° L25/z záslepka</p>	L25/.../01 L25/.../02 L25/.../st L25/.../T116 L25/.../T097 L25/.../T141	čierna biela strieborná buk čerešňa jelša	1 ks (100 ks)	0,50 €	0,60 €

dodacia doba 3 týždne, príplatok za prípravu boxu 111,00 EUR bez DPH (133,20 EUR s DPH), elementy je možné objednať iba s profilmi

* na uvedené ceny služieb sa nevzťahujú zľavy

GALEA

e-mail: galea@galea.sk
web: www.galea.sk
www.nabytkoverolety.sk
e-shop: www.shop.galea.sk

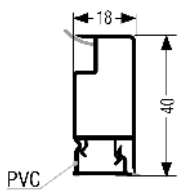
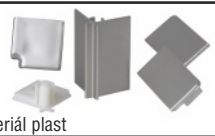
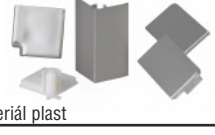
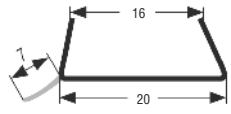
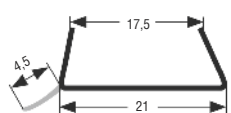
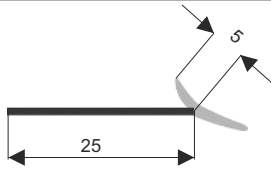
art. číslo	nákres/foto	objedn. číslo	dekor	ks (balenie)	Cena (m) bez DPH	Cena (m) s DPH
L40	 <p>tesniaci profil k pracovným doskám</p>	L40/Al L40/Ne Materiál plast + hliníková fólia	hliník brúsený nerez brúsený	4 m (60 m)	7,31 €	8,77 €
		L40/Nat Materiál plast + papierová fólia	hliník natural		5,80 €	6,96 €
	elementy L40/a set: roh vnútorný 90°, 2 ks záslepka  <p>Materiál plast</p>	L40/a/Al L40/a/Ne L40/a/Nat	hliník brúsený nerez brúsený hliník natural	1 set	11,44 €	13,73 €
		L40/b set: roh vonkajší 90°, 2 ks záslepka  <p>Materiál plast</p>	L40/b/Al L40/b/Ne L40/b/Nat	hliník brúsený nerez brúsený hliník natural	1 set	11,44 €
L16	 <p>soklové tesnenie pre lamino 16 mm</p> <p>Materiál plast</p>		L16/tr	transparentná	3 m	0,67 €
L19	 <p>soklové tesnenie pre lamino 18 a 19 mm</p> <p>Materiál plast</p>	L19/tr/3	transparentná	3 m	0,67 €	0,80 €
		L19/tr/4	transparentná	4 m		
L09	 <p>tesniaci profil MINI</p> <p>Materiál plast</p>	L09/01 L09/02 L09/03 L09/13 L09/tr	čierna biela šedá běžová (buk) transparentná	4,2 m	1,48 €	1,78 €

požitie elementov k profilu L11

vonkajší roh s použitím L11/s naležato



vonkajší roh s použitím L10/s nastojato

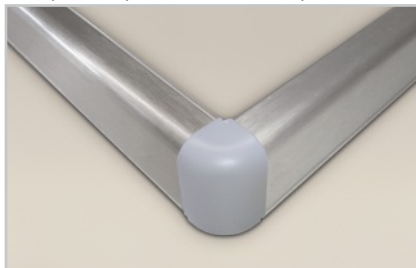

vonkajší roh s použitím L11/s2 naležato

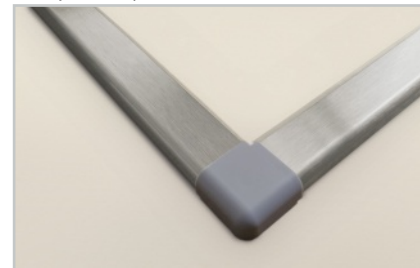

vnútorný roh s použitím L11/s naležato

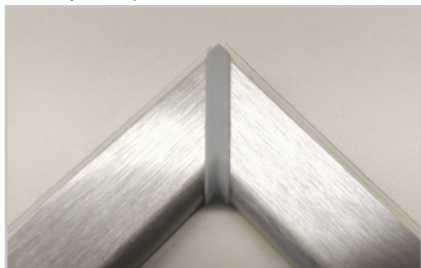

vnútorný roh s použitím L10/s nastojato



vnútorný roh s použitím L11/s2 naležato



art. číslo	nákres/foto	objedn. číslo	dekor	ks (balenie)	Cena (m) bez DPH	Cena (m) s DPH
L07	<p>profil pre zástenu do 10 mm</p>	L07/Ne	nerez brúsený	4 m	3,97 €	4,76 €
L14	<p>profil pre zástenu do 18 mm</p>	L14/Ne	nerez brúsený	4 m (144 m)	7,63 €	9,16 €
	<p>elementy</p> <p>L14/s set: 2 ks záslepka</p>	L14/s/Ne	nerez brúsený	1 set	3,26 €	3,91 €
L06	<p>profil pre zástenu do 10 mm</p>	L06/Nat	hliník natural	4 m (400 m)	4,01 €	4,81 €
		L06/Ne	nerez brúsený		4,52 €	5,42 €
		L06/01 L06/02L	čierna mat (RAL9005) biela lesk (RAL9016)		9,98 €	11,98 €
	<p>elementy</p> <p>L06/s set: 2 ks záslepky</p>	L06/s/03 L06/s/01 L06/s/02	svetlo šedá čierna biela	1 set	2,11 €	2,53 €
	L06/s/Ne	nerez	2,62 €	3,14 €		

novinka

použitie profilu L06







Profil L06 s použitím silikónu, ako alternatíva k samotnému silikónovaniu zástien. Výhody: silikón nie je viditeľný (eliminácia negatív pri použití silikónu: nedokonalé nanosenie a zarovnanie, starnutie, zmena farby a celistvosti silikónu), vzniká estetický a jemný detail tenkého profilu v prevedení hliník, nerez, čierna a biela, drážkovanie profilu zabezpečuje, že silikón plní tesniacu funkciu, ale nevytlačí sa na pohľadovú stranu.

UNIVERZÁLNY L PROFIL

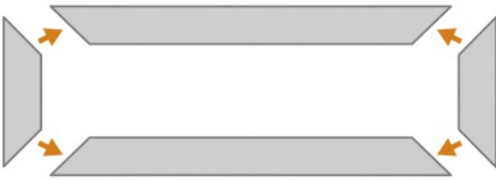
Termín dodania 2 dni

art. číslo	nákres/foto	objedn. číslo	dekor	ks (balenie)	Cena (m) bez DPH	Cena (m) s DPH
L1812	<p>profil pre univerzálne použitie</p>	L1812/Al	hliník brúsený	4 m	4,06 €	4,87 €
		L1812/Ne	nerez brúsený		4,70 €	5,64 €

art. číslo	názov	dĺžka bočnej dosky (mm)	hrúbka bočnej dosky (mm)	objedn. číslo	dekor	ks (balenie)	Cena (set) bez DPH	Cena (set) s DPH
KP1/M	 umiestnenie v priestore (pôdorys)	920	36	KP1/1M9/Al KP1/1M9/Ne	hliník brúsený nerez brúsený	1 set	19,74 €	23,69 €
			38	KP1/2M9/Al KP1/2M9/Ne	hliník brúsený nerez brúsený		19,74 €	23,69 €
KP2/M	 umiestnenie k stene (pôdorys)	600	36	KP2/1M6/Al KP2/1M6/Ne	hliník brúsený nerez brúsený	1 set	19,74 €	23,69 €
			38	KP2/2M6/Al KP2/2M6/Ne	hliník brúsený nerez brúsený		19,74 €	23,69 €
KP1	 umiestnenie v priestore (pôdorys)	x	y	KP1/xy/Al KP1/xy/Ne	hliník brúsený* nerez brúsený*	na mieru	cena na dopyt	cena na dopyt
KP2	 umiestnenie k stene (pôdorys)	x	y	KP2/xy/Al KP2/xy/Ne	hliník brúsený* nerez brúsený*	na mieru	cena na dopyt	cena na dopyt

Pozn.: minimálna hrúbka bočnej dosky je 25 mm

*termín dodania 5 dní

použitie KP1, KP2



Modul ochranného profilu proti pare

predvrtaný ochranný profil v dvoch rozmeroch vrátane skrutiek - ochrana ostrohranej pracovnej dosky proti pare z umývačky riadu (pred upevnením skrutkami doporučujeme podlepiť silikónom)

art. číslo	nákres/foto	objedn. číslo	dekor	ks (balenie)	Cena (set) bez DPH	Cena (set) s DPH
Mpara450	<p>ochranný profil proti pare dĺžka 450 mm</p>	Mpara450/02	biela	1 set	15,64 €	18,77 €
		Mpara450/str	strieborná		12,52 €	15,02 €
Mpara600	<p>ochranný profil proti pare dĺžka 600 mm</p>	Mpara600/02	biela		16,53 €	19,84 €
		Mpara600/str	strieborná		12,80 €	15,36 €

Materiál hliník

použitie ochranného profilu Mpara



SPOJOVACIE A POJAZDOVÉ PROFILY

Termín dodania 2 dni

art. číslo	nákres/foto	objedn. číslo	dekor	ks (balenie)	Cena (m) bez DPH	Cena (m) s DPH	
P04	<p>spojovací profil pre chrbát skrine</p>	P04/01 P04/13	čierna běžová (buk)	2 m (100 m)	1,56 €	1,87 €	
		P04/02	biela		0,92 €	1,10 €	
		Materiál plast					
P14	<p>vodiaci profil unipos</p>	P14/01 P14/04 P14/13 P14/02	čierna tm.hnedá (orech) běžová (buk) biela	1,2 m (120 m)	0,92 €	1,08 €	
		<p>elementy</p> <p>P14/JS vozík spodný pre unipos</p>	P14/JS/01	čierna	1 ks	0,92 €	1,10 €
		<p>P14/JH vozík horný pre unipos</p>	P14/JH/01	čierna		0,70 €	0,84 €
Materiál plast							
P17/A	<p>horný vodiaci profil pre sklo</p>	P17/A/01 P17/A/02 P17/A/04 P17/A/13	čierna biela tm.hnedá (orech) běžová (buk)	2 m (100 m)	1,87 €	2,24 €	
Materiál plast							
P17/B	<p>dolný vodiaci profil pre sklo</p>	P17/B/01 P17/B/02 P17/B/04 P17/B/13	čierna biela tm.hnedá (orech) běžová (buk)	2 m (100 m)	1,55 €	1,86 €	
Materiál plast							
P21/A	<p>horný vodiaci profil pre dosku z lamina</p>	P21/A/02	biela	2 m (50 m)	1,32 €	1,58 €	
Materiál plast							
P21/B	<p>dolný vodiaci profil pre dosku z lamina</p>	P21/B/02	biela	2 m (100 m)	1,21 €	1,45 €	
		<p>element</p> <p>P21/k klzný element pre vodiaci profil P21</p>	P21/k/x	běžová	1 ks	0,34 €	0,41 €
Materiál plast							



...čistá línia moderného interiéru

- nahrádzajú externé úchytky montované na dvierka a zásuvky
- praktické riešenie pre čisté línie moderného interiéru (umiestnenie profilov z vnútornej strany dvierok, zásuviek)
- **celohliníkové prevedenie profilov**, výber z atraktívnych dekorov
- súčasťou ponuky sú tiež profily pre integrované LED osvetlenie
- **NOVINKA - unikátny systém montáže nových zvislých profilov**

NAŠE UNIKÁTNE SLUŽBY:

- príprava **výseku vetracích otvorov** pre odvetranie varnej dosky
- **lakovanie** profilov podľa ľubovlného dekoru RAL alebo NCS
- možnosť objednať profily pripravené na **presný rozmer**
- **NOVINKA - úprava vodorovných profilov na 45°** - príprava profilov pre spojenie pod uhlom 90°

Skladové dekory:

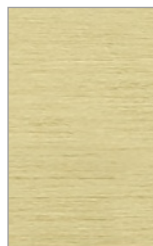

zlatá brúsená/ZI



hliník natural/Nat



hliník brúsený/AI



nerez brúsený/Ne

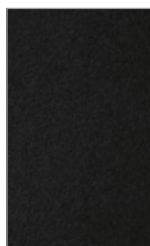

čierna mat/01
(RAL 9005)



biela lesk/02L
(RAL 9016)



antracit/An
(RAL 7016)

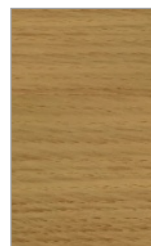

dub dyha/dub



lakovanie/Lak
RAL, NCS

Lakovanie:

Katalóg a informácie
o cenách:

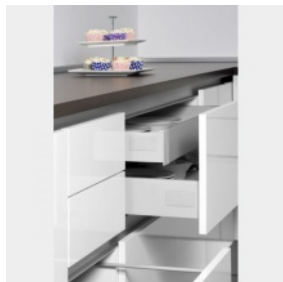

Montážne návody:



art. číslo	nákres/foto	objedn. číslo	dekor	ks (balenie)	Cena (m) bez DPH	Cena (m) s DPH		
S156	<p>Al</p> <p>vodorovný úchytový profil pod pracovnú dosku</p>	S156/Nat	hliník natural	2,05 m	10,81 €	12,97 €		
				4,1 m	9,83 €	11,80 €		
				na mieru**	12,78 €	15,34 €		
		S156/Al S156/Ne S156/An S156/01 S156/02L	hliník brúsený nerez brúsený antracit (RAL7016) čierna mat (RAL9005) biela lesk (RAL9016)	2,05 m	13,31 €	15,97 €		
				4,1 m	12,10 €	14,52 €		
				na mieru**	15,73 €	18,88 €		
		S156/Zl	zlatá brúsená	2,05 m	18,48 €	22,18 €		
				4,1 m	16,80 €	20,16 €		
				na mieru**	21,84 €	26,21 €		
		S156/dub	dyha dub	2,05 m	35,57 €	42,68 €		
				4,1 m	32,34 €	38,81 €		
				na mieru**	37,18 €	44,62 €		
		S156/lak	RAL	na mieru	12,78 € +2,50 €*	15,34 € +3,00 €*		
		S056/r roh vnútorný 90°, hliníkový k S156	Materiál hliník	S056/r/Al S056/r/Ne	hliník nerez	1 ks	49,77 €	59,72 €
				S056/r/lak	RAL		49,77 € +1,12 €*	59,72 € +1,34 €*
S056/r2 roh vnútorný 90°, plastový k S156	Materiál plast	S056/r2/Al S056/r2/Ne S056/r2/An S056/r2/01 S056/r2/02	hliník nerez antracit čierna biela	18,09 €	21,71 €			
		S056/r2/lak	RAL	18,09 € +1,12 €*	21,71 € +1,34 €*			
S156/r3 roh vnútorný 90°, plastový k S156	Materiál plast	S156/r3/Al S156/r3/Ne S156/r3/Zl S156/r3/An S156/r3/01 S156/r3/02	hliník nerez zlatá antracit čierna biela	7,95 €	9,54 €			
		S156/r3/lak	RAL	7,95 € +1,12 €*	9,54 € +1,34 €*			
S056/p roh vonkajší 90°, hliníkový k S156	Materiál hliník	S056/p/Al S056/p/Ne	hliník nerez	57,15 €	68,58 €			
		S056/p/lak	RAL	57,15 € +1,12 €*	68,58 € +1,34 €*			
S056/p2 roh vonkajší 90°, plastový k S156	Materiál plast	S056/p2/Al S056/p2/Ne S056/p2/An S056/p2/01 S056/p2/02	hliník nerez antracit čierna biela	18,09 €	21,71 €			
		S056/p2/lak	RAL	18,09 € +1,12 €*	21,71 € +1,34 €*			
S156/p3 roh vonkajší 90°, plastový k S156	Materiál plast	S156/p3/Al S156/p3/Ne S156/p3/Zl S156/p3/An S156/p3/01 S156/p3/02	hliník nerez zlatá antracit čierna biela	7,95 €	9,54 €			
		S156/p3/lak	RAL	7,95 € +1,97 €*	9,54 € +2,36 €*			

dodacia doba 3 týždne, príplatok za prípravu boxu 111,00 EUR bez DPH (133,20 EUR s DPH), elementy je možné objednať iba s profilmi
* na uvedené ceny služieb sa nevzťahujú zľavy

novinka

**termín dodania 5 dni

art. číslo	nákres/foto	objedn. číslo	dekor	ks (balenie)	Cena (m) bez DPH	Cena (m) s DPH
S156 elementy	S056/z záslepka, plastová k S156 (ľavá alebo pravá)	S056/z/Al S056/z/Ne S056/z/An S056/z/01 S056/z/02	hliník nerez antracit čierna biela	1 ks	5,78 €	6,94 €
		S056/z/lak	RAL 		5,78 € +1,12 €*	6,94 € +1,34 €*
	S056/z2 záslepka plná, plastová k S156 (ľavá alebo pravá)	S056/z2/Al S056/z2/Ne S056/z2/Zl S056/z2/An S056/z2/01 S056/z2/02	hliník nerez zlatá antracit čierna biela		6,34 €	7,61 €
		S056/z2/lak	RAL 		6,34 € +1,97 €*	7,61 € +2,36 €*

dodacia doba 3 týždne, príplatok za prípravu boxu 111,00 EUR bez DPH (133,20 EUR s DPH),
elementy je možné objednať iba s profilmi
* na uvedené ceny služieb sa nevzťahujú zľavy

novinka

montáž S156 a S056/LED

bez úpravy profilov na 45° (s rohovými elementmi S056/r, S056/r2, S056/p, S056/p2)

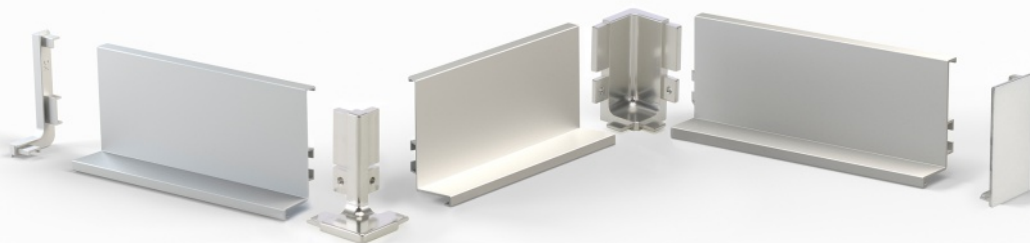

s úpravou profilov na 45° (s rohovými elementmi S156/r3, S156/p3)

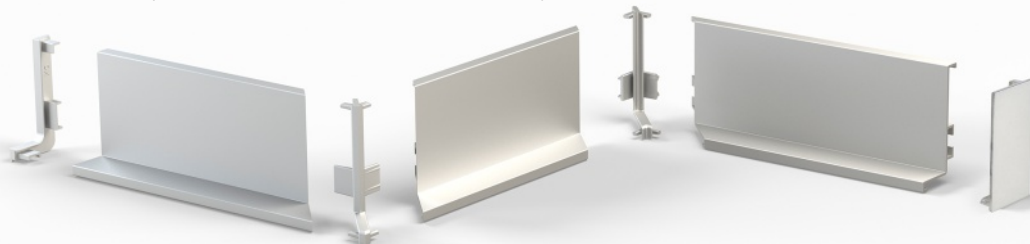

s úpravou profilov na 45° (s uchytением S99)

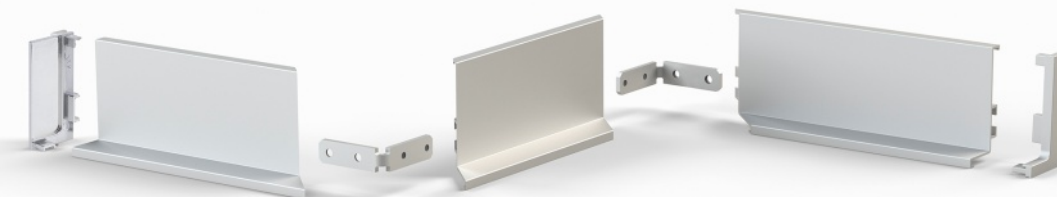

s úpravou profilov na 45° (s uchytением S99)

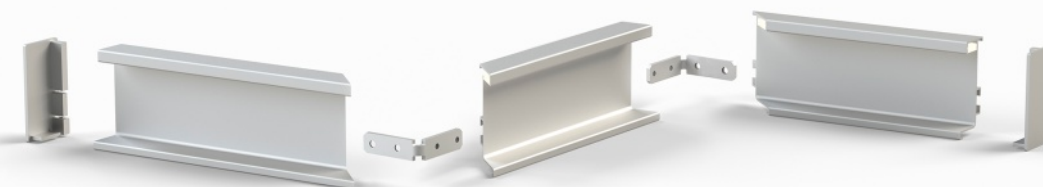

art. číslo	nákres/foto	objedn. číslo	dekor	ks (balenie)	Cena (m) bez DPH	Cena (m) s DPH
S056/LED	<p>vodorovný úchytový profil LED pod pracovnú dosku súčasťou profilu je LED mliečna krytka</p>	S056/LED/Nat	hliník natural	2,05 m	23,65 €	28,38 €
		S056/LED/Ne	nerez brúsený	4,1 m	21,50 €	25,80 €
		S056/LED/Zl	zlatá brúsená			
		S056/LED/An	antracit (RAL 7016)			
S056/LED/01	čierna mat (RAL9005)	na mieru**	26,88 €	32,26 €		
S056/LED/02L	biela lesk (RAL9016)	S056/LED/lak	RAL	na mieru	26,88 € +2,51 €*	32,26 € +3,01 €*
elementy	<p>S056/z3 záslepka plná, hliníková k S056/LED (ľavá alebo pravá)</p>	S056/z3/Al	hliník	1 ks	25,40 €	30,48 €
		S056/z3/Ne	nerez		30,28 €	36,34 €
		S056/z3/An	antracit	25,40 € +1,97 €*	30,48 € +2,36 €*	
S056/z3/01	čierna biela					
S056/z3/02	biela	S056/z3/lak	RAL	na mieru	25,40 € +1,97 €*	30,48 € +2,36 €*
<p>dodacia doba 3 týždne, príplatok za prípravu boxu 11,00 EUR bez DPH (133,20 EUR s DPH), elementy je možné objednať iba s profilmi * na uvedené ceny služieb sa nevzťahujú zľavy</p>		novinka		**termín dodania 5 dni		

ÚCHYTOVÝ PROFIL VODOROVNÝ S VÝSEKOM

Termín dodania 5 dní

výsek odvetrania do úchytových profilov S156, S056/LED

... praktický a elegantný spôsob odvetrania spotrebičov

- unikátne riešenie pre cirkuláciu vzduchu pri varnej doske
- príprava vetracích otvorov priamo do úchytového profilu
- do všetkých dekorov profilov S156 a S056/LED
- umiestnenie a veľkosť výseku pripravíme podľa Vášho zadania do úchytového profilu v ľubovoľnej dĺžke

pre objednanie potrebujeme len:

- typ a dekor úchytového profilu
- dĺžku profilu, umiestnenie a dĺžku výseku



art. číslo	nákres/foto	objedn. číslo	ks (balenie)	Cena (ks) bez DPH	Cena (ks) s DPH
výsek D	<p>výsek D do úchytových profilov S156, S056/LED</p>	výsek D	1 ks	11,38 €	13,66 €

Pozn.: cena je za výsek do dĺžky 1 m, za každý ďalší začatý meter výseku +3,42 EUR bez DPH (4,10 EUR s DPH)

art. číslo	nákres/foto	objedn. číslo	dekor	ks (balenie)	Cena (m) bez DPH	Cena (m) s DPH		
S157	<p>vodorovný úchytový profil zásuvkový</p>	S157/Nat	hliník natural	2,05 m	12,99 €	15,59 €		
				4,1 m	11,81 €	14,17 €		
				na mieru**	15,35 €	18,42 €		
		S157/Al S157/Ne S157/An S157/01 S157/02L	hliník brúsený nerez brúsený antracit (RAL7016) čierna mat (RAL9005) biela lesk (RAL9016)	2,05 m	16,13 €	19,36 €		
				4,1 m	14,66 €	17,59 €		
				na mieru**	19,06 €	22,87 €		
	S157/Zl	zlatá brúsená	2,05 m	22,43 €	26,92 €			
			4,1 m	20,39 €	24,47 €			
			na mieru**	26,51 €	31,81 €			
	S157/dub	dyha dub	2,05 m	43,48 €	52,18 €			
			4,1 m	39,53 €	47,44 €			
			na mieru**	47,45 €	56,94 €			
			S157/lak	RAL	na mieru	15,35 € +3,76 €*	18,42 € +4,51 €*	
	elementy	S157/r3 roh vnútorný 90°, plastový k S157		Materiál plast	S157/r3/Al S157/r3/Ne S157/r3/Zl S157/r3/An S157/r3/01 S157/r3/02	hliník nerez zlatá antracit čierna biela	7,95 €	9,54 €
							S157/r3/lak	RAL
S157/p3 roh vonkajší 90°, plastový k S157			Materiál plast	S157/p3/Al S157/p3/Ne S157/p3/Zl S157/p3/An S157/p3/01 S157/p3/02	hliník nerez zlatá antracit čierna biela	7,95 €	9,54 €	
						S157/p3/lak	RAL	7,95 € +3,76 €*
S057/z záslepka, plastová k S157 (ľavá/pravá)			Materiál plast	S057/z/Al S057/z/Ne S057/z/An S057/z/01 S057/z/02	hliník nerez antracit čierna biela	5,78 €	6,94 €	
						S057/z/lak	RAL	5,78 € +1,12 €*
S057/z2 záslepka plná, plastová k S157 (ľavá/pravá)			Materiál plast	S057/z2/Al S057/z2/Ne S057/z2/Zl S057/z2/An S057/z2/01 S057/z2/02	hliník nerez zlatá antracit čierna biela	6,34 €	7,61 €	
						S057/z2/lak	RAL	6,34 € +1,97 €*

dodacia doba 3 týždne, príplatok za prípravu boxu 111,00 EUR bez DPH (133,20 EUR s DPH),
elementy je možné objednať iba s profilmi
* na uvedené ceny služieb sa nevzťahujú zľavy

novinka

**termín dodania 5 dní

ÚCHYTOVÉ PROFILY VODOROVNÉ S ÚPRAVOU NA 45°

Termín dodania 5 dní

NOVINKA úprava vodorovných profilov na 45° - príprava profilov pre spojenie pod uhlom 45°

- pre vodorovné profily S156, S056/LED, S157, S057/LED
- pripravíme na profily krátené na mieru

Objednávky iba písomnou formou, pre objednanie zadajte:

typ a dekor úchytového profilu, vnútornú šírku korpusu a typ spojenia (vnútorné, vonkajšie),
umiestnenie (zľava, sprava)



GALEA

e-mail: galea@galea.sk
web: www.galea.sk
www.nabytkoverolety.sk
e-shop: www.shop.galea.sk

art. číslo	nákres/foto	objedn. číslo	dekor	ks (balenie)	Cena (m) bez DPH	Cena (m) s DPH	
S057/LED	<p>vodorovný úchytový profil LED zásuvkový súčasťou profilu je LED mliečna krytka</p>	S057/LED/Nat	hliník natural	2,05 m	23,22 €	27,86 €	
				4,1 m	21,11 €	25,33 €	
				na mieru**	26,39 €	31,67 €	
		S057/LED/Ne S057/LED/An S057/LED/01 S057/LED/02L	nerez brúsený antracit (RAL 7016) čierna mat (RAL9005) biela lesk (RAL9016)	2,05 m	24,96 €	29,95 €	
				4,1 m	22,69 €	27,23 €	
	na mieru**	28,36 €	34,03 €				
	S057/LED/lak	RAL	na mieru	26,39 € +3,76 €* RAL Galea	31,67 € +4,51 €* RAL Galea		
	<p>elementy</p> <p>S057/z3 záseпка plná, hliníková k S057/LED (ľavá alebo pravá)</p>	Materiál hliník	S057/z3/Al	hliník	1 ks	25,69 €	30,83 €
			S057/z3/Ne S057/z3/An S057/z3/01 S057/z3/02	nerez antracit čierna biela		30,39 €	36,47 €
			S057/z3/lak	RAL	RAL Galea	25,69 € +1,97 €* RAL Galea	30,83 € +2,36 €* RAL Galea

dodacia doba 3 týždne, príplatok za prípravu boxu 111,00 EUR bez DPH (133,20 EUR s DPH),
elementy je možné objednať iba s profilmi
* na uvedené ceny služby sa nevzťahujú záruky

**termín dodania 5 dní

montáž S157 a S057/LED

s úpravou profilov na 45° (s rohovými elementmi S157/r3, S157/p3)



s úpravou profilov na 45° (s uchytením S99)

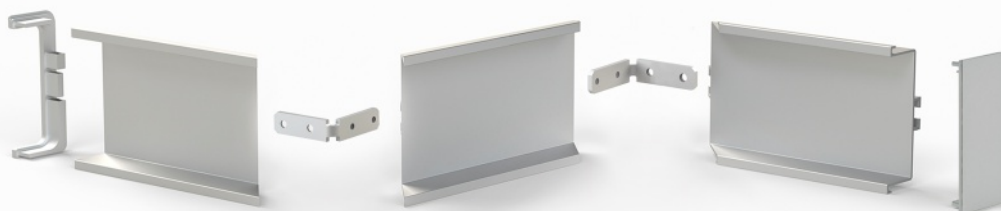

s úpravou profilov na 45° (s uchytením S99)

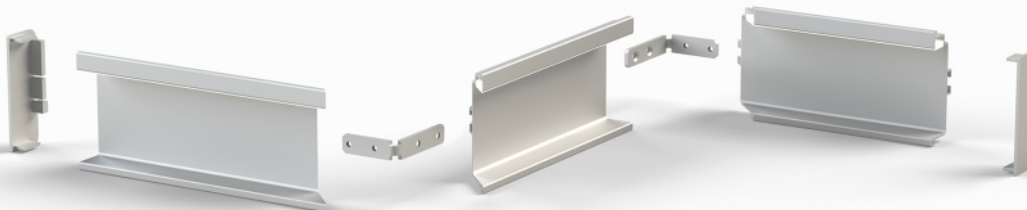

art. číslo	nákres/foto	objedn. číslo	dekor	ks (balenie)	Cena (set) bez DPH	Cena (set) s DPH
S346		S346/01	čierna	1 set	1,75 €	2,10 €
S347		S347/01	čierna	1 set	1,75 €	2,10 €
S99		S99/00	—	1 set	2,44 €	2,93 €

novinka

montáž profilu S156 s úchytom S346

montáž profilu S157 s úchytom S346

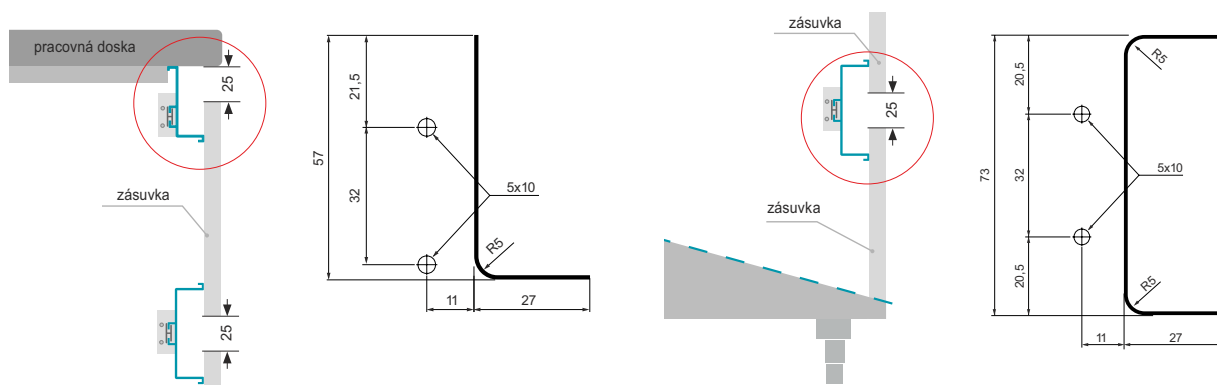

Montážne návody:

K dispozícií montážna šablóna pre profily S156 a S157 www.galea.sk

montáž s úchytom S346 a S347

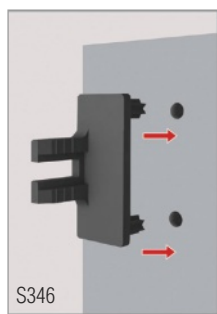

umiestnenie úchyty S346 a S347

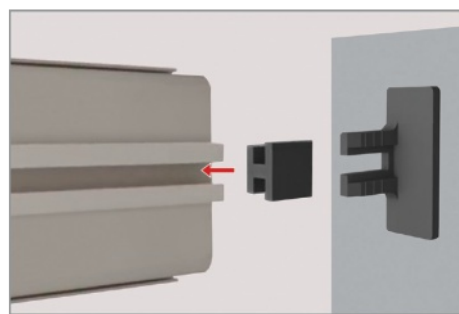
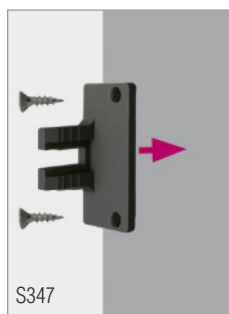

umiestnenie protikusu k úchytu

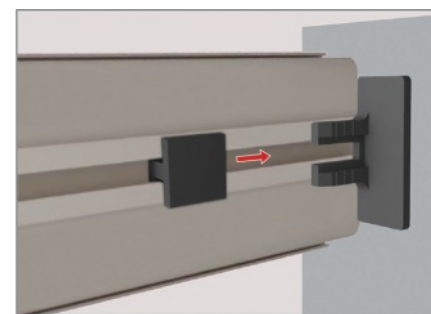

spojenie uchytenia

montáž s úchytom S99

ďalšie použitie úchyty S99



umiestnenie uchytenia S99 k profilu S157

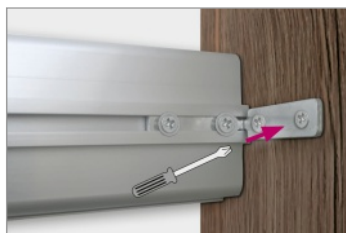





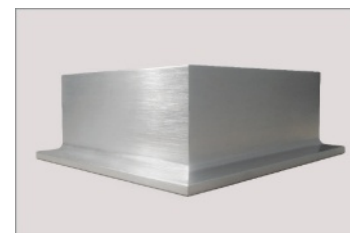

montáž profilu S157 ku korpusu

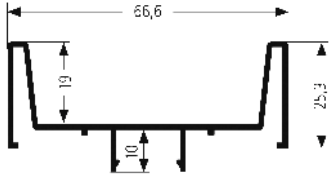

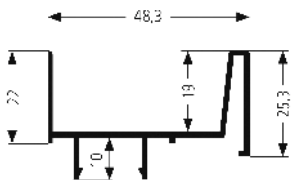
spojenie profilov S156 pod uhlom 90° (nutný rez profilov na 45°)



art. číslo	nákres/foto	objedn. číslo	dekor	ks (balenie)	Cena (m) bez DPH	Cena (m) s DPH
S159	 zvislý úchytový profil obojstranný	S159/Nat	hliník natural	2,25 m	19,44 €	23,33 €
				2,7 m**	17,67 €	21,20 €
				4,5 m		
		S159/Ne S159/ZI S159/An S159/01 S159/02L	nerez brúsený zlatá brúsená antracit(RAL 7016) čierna mat(RAL9005) biela lesk(RAL 9016)	2,25 m	23,91 €	28,69 €
				2,7 m** 4,5 m	21,74 €	26,09 €
S159/lak	RAL 	2,7 m** 4,5 m	17,67 € +3,36 €*	21,20 € +4,03 €*		
S159/k	 klip k profilu S159	S159/k	--	1 ks	1,53 €	1,84 €
S160	 zvislý úchytový profil jednostranný	S160/Nat	hliník natural	2,25 m	17,69 €	21,23 €
				2,7 m**	16,08 €	19,30 €
				4,5 m		
		S160/Ne S160/ZI S160/An S160/01 S160/02L	nerez brúsený zlatá brúsená antracit(RAL 7016) čierna mat(RAL9005) biela lesk(RAL 9016)	2,25 m	21,56 €	25,87 €
				2,7 m** 4,5 m	19,60 €	23,52 €
S160/lak	RAL 	2,7 m** 4,5 m	16,08 € +2,14 €*	19,30 € +2,57 €*		
S160/k	 klip k profilu S160	S160/k	--	1 ks	1,53 €	1,84 €
S159, S160/z	 zarážka k profilu S159, S160	S159,S160/z	--	1 ks	0,91 €	1,09 €
S160/š	 šablóna k profilu S160	S160/š	šedá	1 ks	0,90 €	1,08 €

dodacia doba 3 týždne, príplatok za prípravu boxu 111,00 EUR bez DPH (133,20 EUR s DPH), element je možné objednať iba s profilmi

* na uvedené ceny služieb sa nevzťahujú zľavy

novinka

** predpoklad naskladnenia 12/2023

art. číslo	nákres/foto	objedn. číslo	dekor	ks (balenie)	Cena (m) bez DPH	Cena (m) s DPH
S059/LED	<p>zvislý úchytový profil LED obojstranný súčasťou profilu je LED mliečna krytka</p>	S059/LED/01 S059/LED/02L S059/LED/Ne	čierna mat(RAL9005) biela lesk(RAL 9016) nerez brúsený	2,25 m	31,45 €	37,74 €
				4,5 m	28,59 €	34,31 €
		S059/LED/lak	RAL	4,5 m	28,59 € +3,36 €*	34,31 € +4,03 €*
S060/LED	<p>zvislý úchytový profil LED jednostranný súčasťou profilu je LED mliečna krytka</p>	S060/LED/01 S060/LED/02L S060/LED/Ne	čierna mat(RAL9005) biela lesk(RAL 9016) nerez brúsený	2,25 m	29,81 €	35,77 €
				4,5 m	27,10 €	32,52 €
		S060/LED/lak	RAL	4,5 m	27,10 € +2,14 €*	32,52 € +2,57 €*

dodacia doba 3 týždne, príplatok za prípravu boxu 111,00 EUR bez DPH (133,20 EUR s DPH),
elementy je možné objednať iba s profilmi
* na uvedené ceny služieb sa nevzťahujú základy

montáž profilu S059/LED



montáž profilu S060/LED



ÚCHYTOVÉ PROFILY - montážny profil pre vstavané rúry

Termín dodania 2 dni

art. číslo	nákres/foto	objedn. číslo	dekor	ks (balenie)	Cena (ks) bez DPH	Cena (ks) s DPH
S144	<p>profil pre upevnenie vstavaných rúr do profilov S159, S160 - dĺžka 597 mm</p>	S144/Ne	nerez brúsený	1 ks	13,44 €	16,13 €
		S144/01 S144/02L	čierna mat(RAL9005) biela lesk (RAL9016)		16,76 €	20,11 €

novinka

montáž profilu S144 s profilom S159, S160

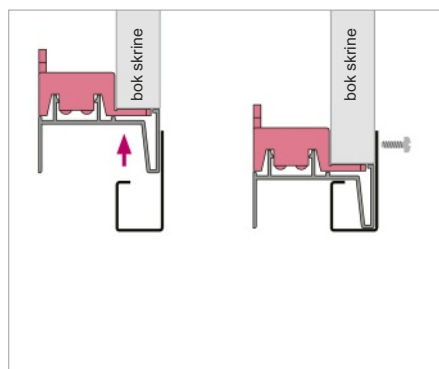
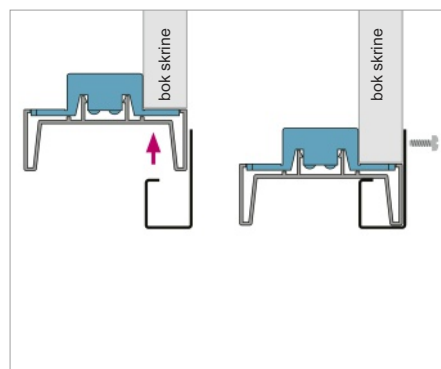

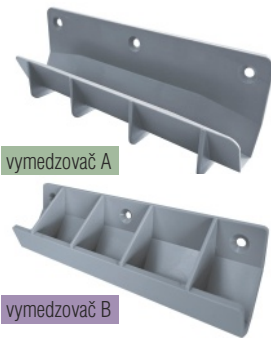
art. číslo	nákres/foto	objedn. číslo	dekor	ks (balenie)	Cena (m) bez DPH	Cena (m) s DPH
S159, S160/v	  vymedzovač k profilom S159 a S160 Materiál plast	S159, 160/v	--	1 set	3,43 €	4,12 €

novinka

Montážne návody:



NOVINKA montáž úchytových profilov zvislých S159 a S160

- nové profily s výraznou hĺbkou profilu - uchopenie dvierok je komfortnejšie
- výrazne jednoduchšia montáž vďaka klipu a montážnym vymedzovačom

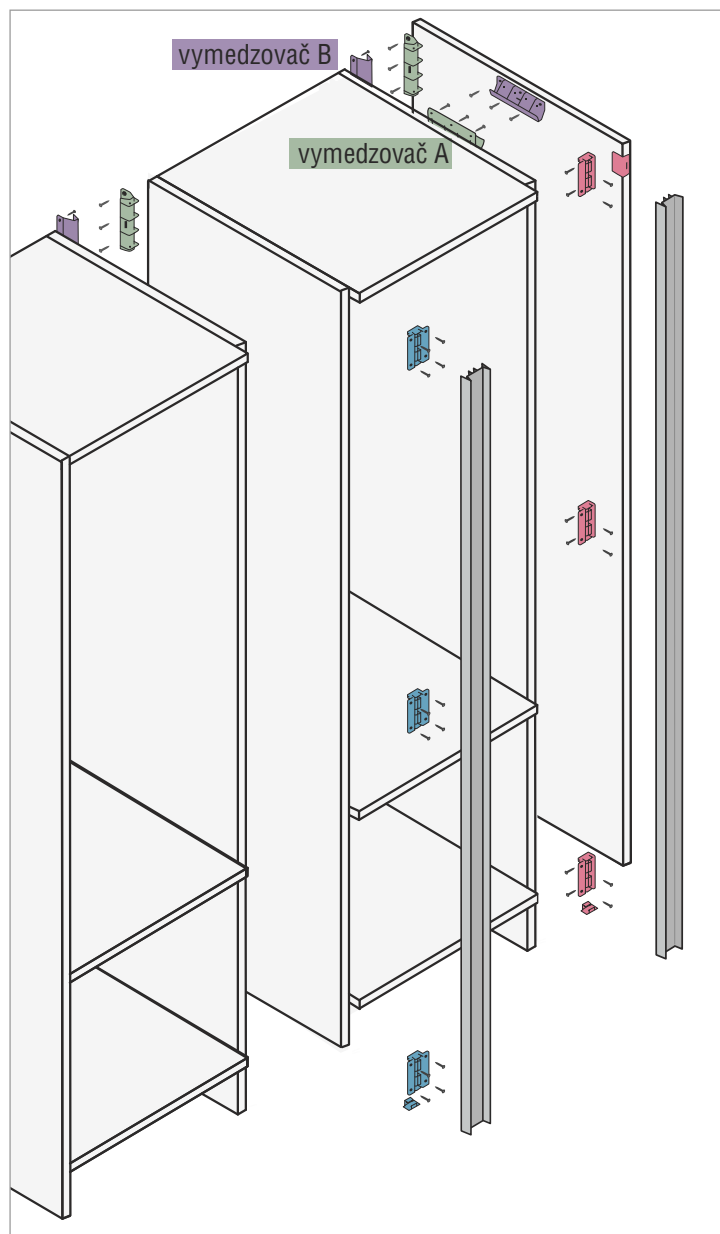

Montáž profilu S159 s klipom S159/k

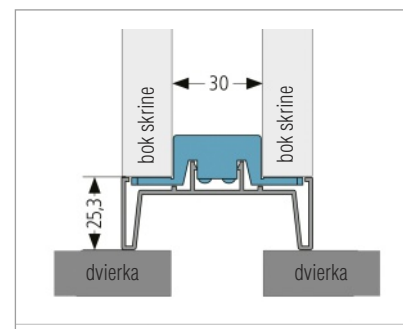
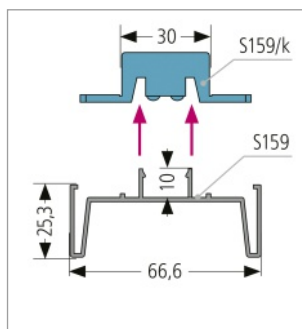

Montáž profilu S160 s klipom S160/k

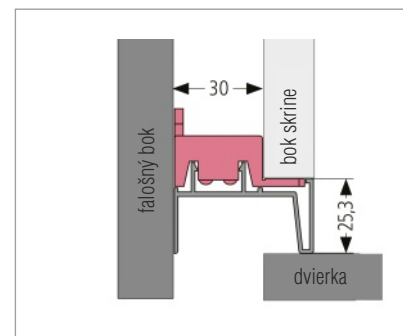
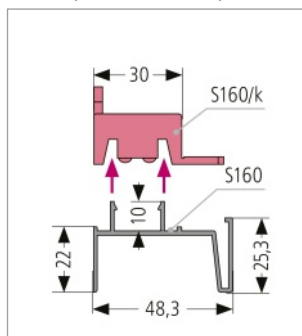

Vymedzenie vzdialenosti medzi korpusmi s vymedzovačom S159, S160/v

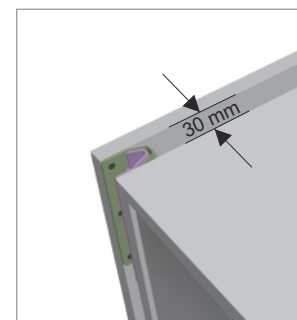
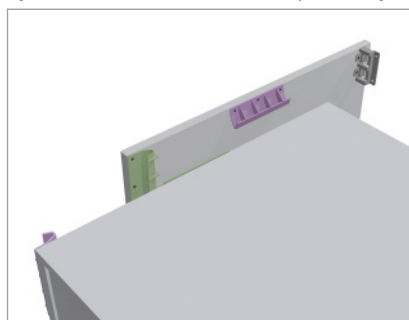

Montáž S159

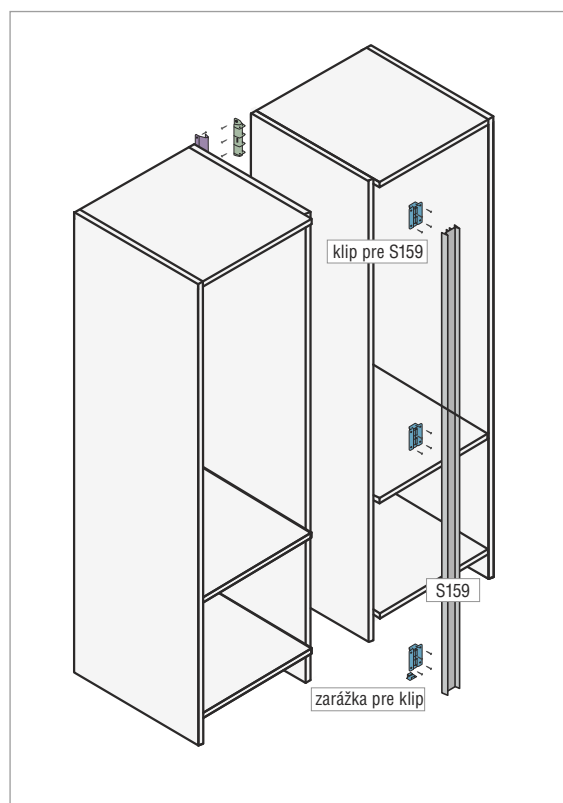

Pred montážou klipov je potrebné vymedziť vzdialenosť medzi korpusmi skrine.
Pre jednoduché vymedzenie vzdialenosti medzi korpusmi skrine môžete použiť montážne vymedzovače.

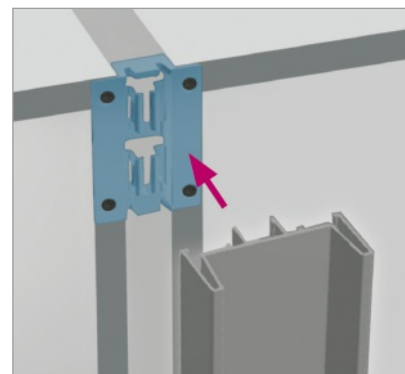
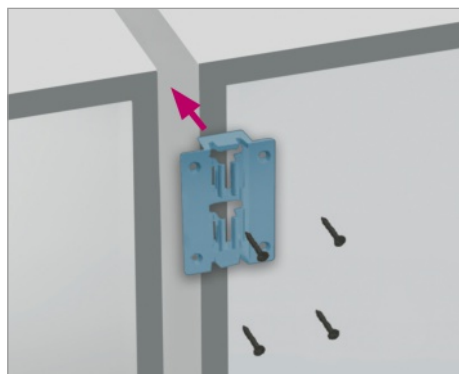

Hrana spodného klipu musí byť zarovnaná so spodnou hranou korpusu.

Vložte klip S159/k medzi korpusy skrine a priskrutkujte. Pred priskrutkovaním spodného klipu zo spodnej časti zacvaknite zarážku.

Zacvaknite profil S159 do klipu.

Montážne návody:



Montáž S160

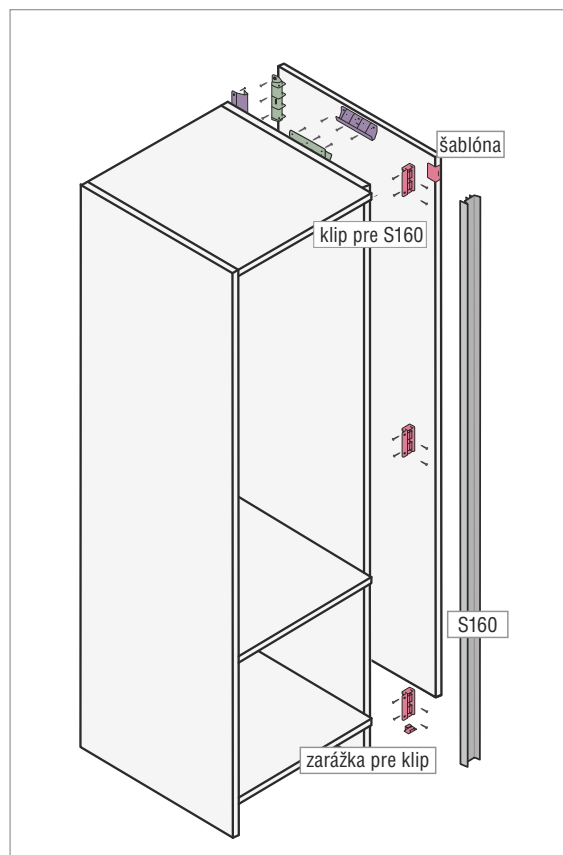

Pred montážou klipov je potrebné vymedziť vzdialenosť medzi korpusmi skrine.
Pre jednoduché vymedzenie vzdialenosti medzi korpusmi skrine môžete použiť montážne vymedzovače.

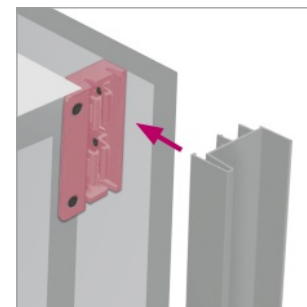
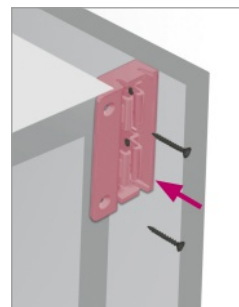
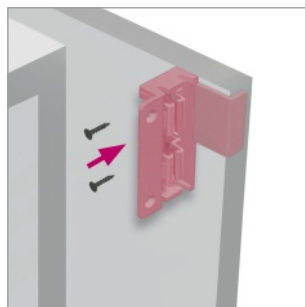

Hrana spodného klipu musí byť zarovnaná so spodnou hranou korpusu.

Pomocou šablóny zamerajte umiestnenie klipu. Priložte klip S160/k a priskrutkujte k falošnému boku. Pred priskrutkovaním spodného klipu zo spodnej časti zacvaknite zarážku.

Zosadte falošný bok s korpusom a priskrutkujte klip do hrany korpusu.

Zacvaknite profil S160 do klipu.

Montážne návody:



Montáž zvislých úchytových profilov s vymedzovačmi

Doporučené množstvo elementov S159, S160:

- **klip S159/k, S160/k:** 1 x pre spodné uchytenie
1 x pre horné uchytenie
1 x pre každý ďalší 1 m dĺžky
- **zarážka:** 1 x pre každý spodný klip S159/k, S160/k
- **vymedzovač:** množstvo podľa počtu klipov, v prípade použitia falošného boku - navyše 2 ks (1 ks hore, 1 ks dole) pre zaistenie výšky
- **šablóna:** 1x pre klip S160/k

1. Priskrutkujte vymedzovače A a B na falošný bok skrine a na bok korpusu. Oba typy vymedzovačov sa umiestňujú až k okraju lamina.

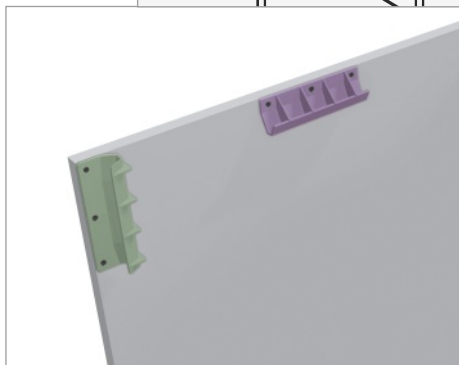
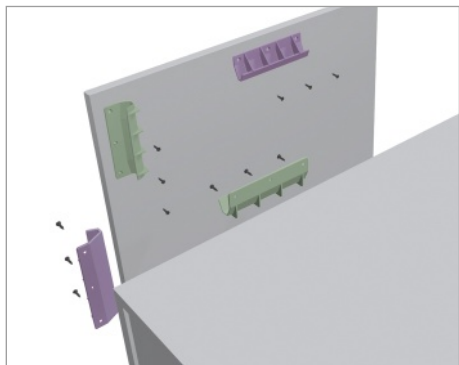
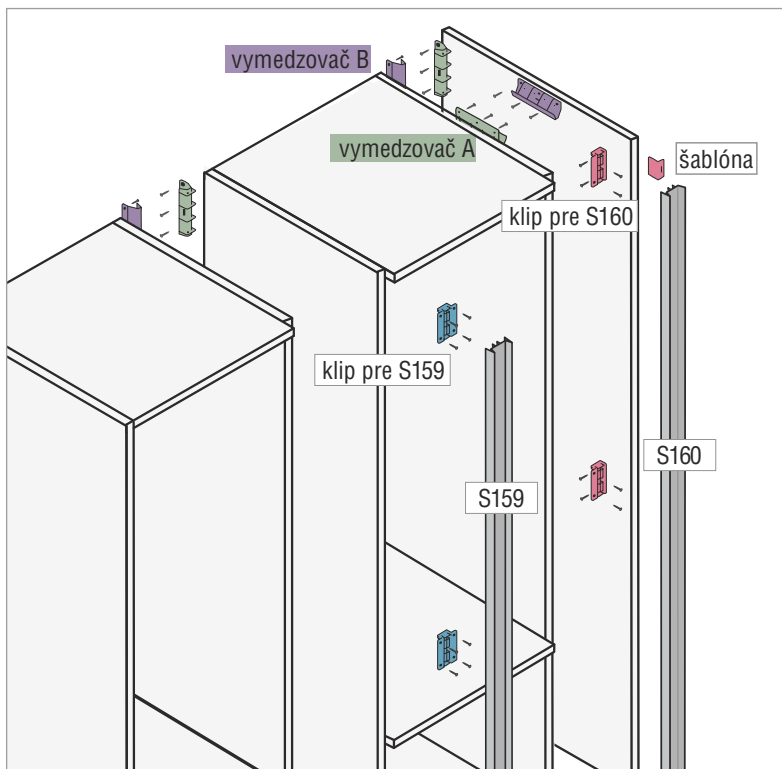



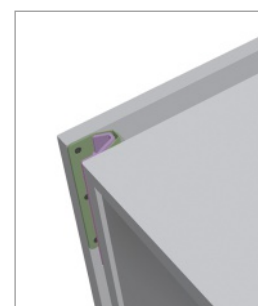
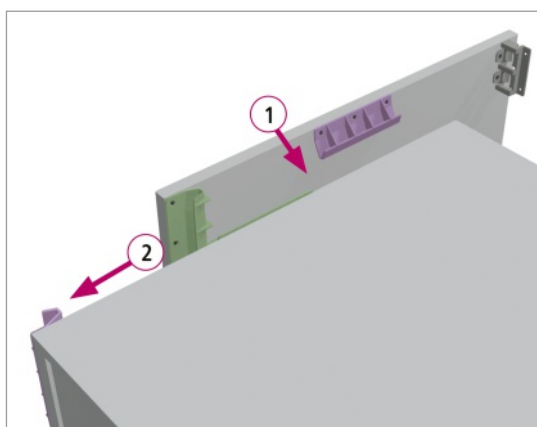



2. Pre montáž profilu S160 priskrutkujte klipy S160/k k falošnému boku pomocou šablóny S160/š.
3. Nasuňte falošný bok na korpus skrinky.
4. Klipy S160/k priskrutkujte na hranu korpusu.
5. Pre montáž profilov S159 priskrutkujte klipy S159/k k hranám korpusu.
6. Zacvaknite profily S159 a S160 do namontovaných klipov.

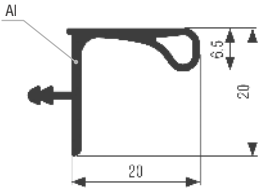

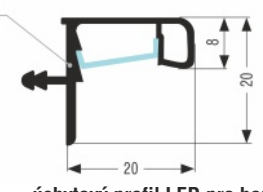
Montážne návody:

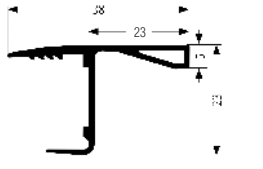
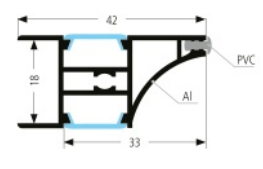
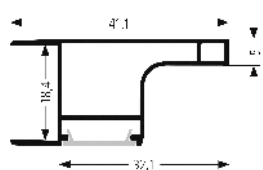

art. číslo	nákres/foto	objedn. číslo	dekor	ks (balenie)	Cena (m) bez DPH	Cena (m) s DPH	
S068	 <p>úchytový profil pre horné skrinky (rozmery frézovania: š. 3 mm, hl. 8 mm)</p>	S068/Nat	hliník natural	2 m	11,11 €	13,33 €	
				4 m	9,80 €	11,76 €	
				na mieru**	12,12 €	14,54 €	
		S068/Ne S068/An S068/01 S068/02L	nerez brúsený antracit (RAL7016) čierna mat(RAL9005) biela lesk (RAL9016)	2 m	11,33 €	13,60 €	
				4 m	10,30 €	12,36 €	
				na mieru**	12,36 €	14,83 €	
S068/ZI	zlatá brúsená	2 m	13,41 €	16,09 €			
		4 m	12,19 €	14,63 €			
		na mieru**	14,63 €	17,56 €			
S068/lak	RAL 	na mieru	12,12 € +2,01 €*	14,54 € +2,41 €*			
S068/LED	 <p>úchytový profil LED pre horné skrinky súčasťou profilu je LED mliečna krytka (rozmery frézovania: š. 3 mm, hl. 8 mm)</p>	S068/LED/Nat S068/LED/Ne S068/LED/ZI	hliník natural nerez brúsený zlatá brúsená	2 m	19,36 €	23,23 €	
				4 m	17,60 €	21,12 €	
		S068/LED/01 S068/LED/02L	čierna mat(RAL9005) biela lesk (RAL9016)	na mieru**	21,12 €	25,34 €	
				S068/LED/lak	RAL 	na mieru	21,12 € +2,24 €*
S069	 <p>úchytový profil pre horné skrinky (bez frézovania , pre lamino 18 mm)</p>	S069/Ne	nerez brúsený	2 m	13,44 €	16,13 €	
				4 m	12,22 €	14,66 €	
				na mieru**	17,39 €	20,87 €	
LED AL5	 <p>úchytový profil LED pre horné skrinky (bez frézovania , pre lamino 18 mm)</p> <p>Umožňuje osvetliť priestor v skrinke aj pod skrinkou. Krytky k profilu viď LEDKL</p>	LEDAL5/Nat	hliník natural	3 m	9,71 €	11,65 €	
				Material: hliník			
LED AL10	 <p>úchytový profil LED pre horné skrinky (bez frézovania , pre lamino 18 mm)</p> <p>Umožňuje osvetliť priestor pod skrinkou. Krytky k profilu viď LEDKL</p>	LEDAL10/Nat	hliník natural	3 m	8,13 €	9,76 €	
		LEDAL10/Ne LEDAL10/01	nerez brúsený čierna mat	3 m	8,90 €	10,68 €	
LED KL	<p>LED KL/tr - krycia lišta na profil LEDAL5, LEDAL10 transparentná, nacvakávací, kompatibilná so všetkými LEDAL profilmi</p> <p>LED KL/ml - krycia lišta na profil LEDAL5, LEDAL10 mliečna, nacvakávací, kompatibilná so všetkými LEDAL profilmi</p> <p>LED KL/01 - krycia lišta na profil LEDAL5, LEDAL10 čierna, nacvakávací, kompatibilná so všetkými LEDAL profilmi</p>		LEDKL/tr	transparentná	3 m	1,94 €	2,33 €
			LEDKL/ml	mliečna		1,94 €	2,33 €
			LEDKL/01	čierna		2,83 €	3,40 €
Material: plast		novinka		**termín dodania 5 dní			

dodacia doba 3 týždne, príplatok za prípravu boxu 111,00 EUR bez DPH (133,20 EUR s DPH), elementy je možné objednať iba s profilmi
* na uvedené ceny služieb sa nevzťahujú zľavy

Montáž profilu S068

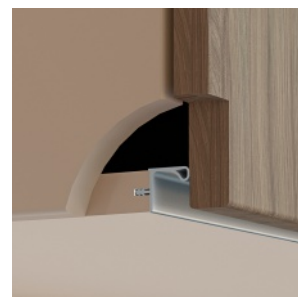
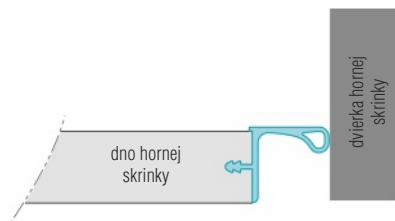
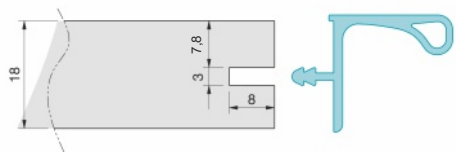

Montáž profilu S068/LED

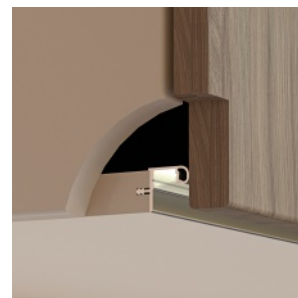
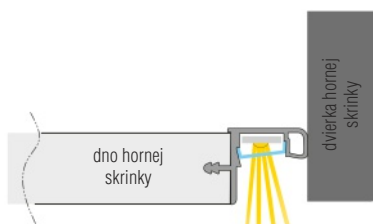
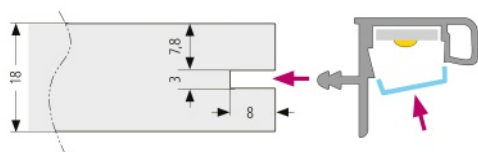

Montáž profilu S069

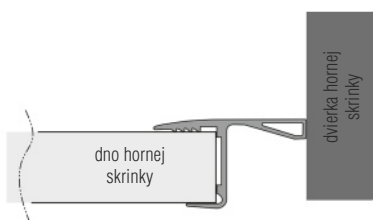
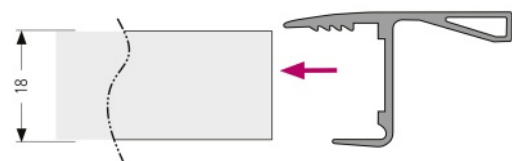

Montáž profilu LED AL5

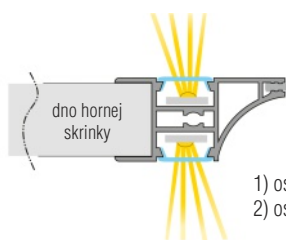
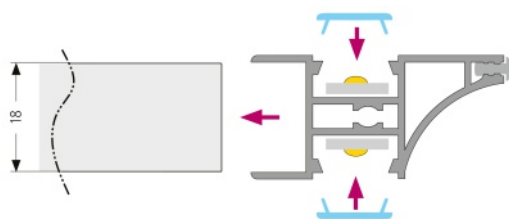

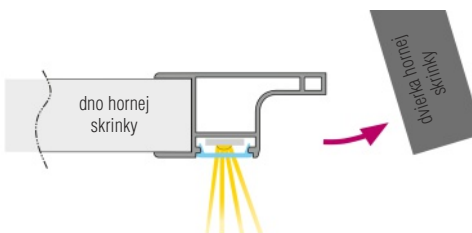
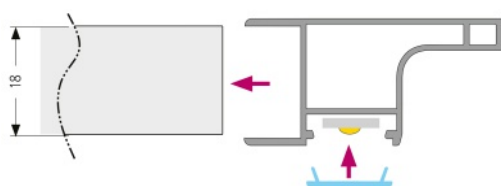

- 1) osvetlenie pracovnej dosky
- 2) osvetlenie vnútorných priestorov skrinky

Montáž profilu LED AL10



Katalóg a informácie o cenách:

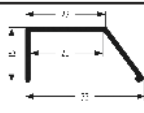
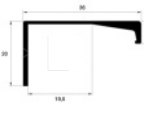

art. číslo	nákres/foto		objedn. číslo	dekor	ks (balenie)	Cena (m) bez DPH	Cena (m) s DPH
S2512	 úchytkový profil na priskrutkovanie	Materiál hliník	S2512/Al	hliník brúsený	2,9 m	8,46 €	10,15 €
					na mieru*	8,46 €	10,15 €
S2519	 úchytkový profil na priskrutkovanie	Materiál hliník	S2519/Al	hliník brúsený	2,9 m	15,74 €	18,89 €
					na mieru*	15,74 €	18,89 €
S2506	 úchytkový profil na zafrézovanie (rozmery frézovania: šírka 3 mm, hĺbka 12 mm)	Materiál hliník	S2506/Al	hliník brúsený	2,9 m	15,87 €	19,04 €
					na mieru**	15,87 €	19,04 €
UPRAVA U	úprava S2512, S2519 - termín dodania 5 dní *príprava na mieru - dodanie na presný rozmer vr. zaleštených hrán a predvrtania otvorov; min. dĺžka 50 mm (upozornenie: rozdielny odtieň leštenej hrany a povrchu úchytky)		upravaU/1	--	1 ks	3,79 €	4,55 €
			upravaU/2	--		5,64 €	6,77 €
	úprava S2506 - termín dodania 5 dní **príprava na mieru - dodanie na presný rozmer vr. zaleštených hrán a odfrézovania drieku 10 mm z každej strany, min. dĺžka 50 mm (upozornenie: rozdielny odtieň leštenej hrany a povrchu úchytky)						

U - PROFILY

Termín dodania 2 dni

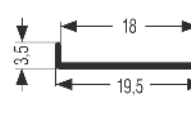
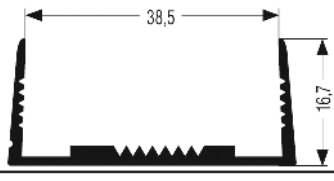
art. číslo	nákres/foto		objedn. číslo	dekor	ks (balenie)	Cena (m) bez DPH	Cena (m) s DPH
UL18	 U hrana	Materiál hliník	UL18/Al	hliník	3 m (150 m)	4,71 €	5,65 €
			UL18/Ne	nerex			
elementy	UL18/r spojovací roh	Materiál hliník	UL18/r/Al UL18/r/Ne	hliník nerex	1 ks (100 ks)	0,65 €	0,78 €
U38	 U hrana	Materiál hliník	U38/Nat	hliník natural	2,1 m	11,69 €	14,03 €
						4,2 m (100,8 m)	10,63 €
elementy	U38/p roh vonkajší U38/r roh vnútorný	Materiál plast	U38/.../Nat	hliník natural	1 ks (30 ks)	8,48 €	10,18 €

montáž profilu UL18



montáž profilu U38



art. číslo	nákres/foto	objedn. číslo	dekor	ks (balenie)	Cena (m) bez DPH	Cena (m) s DPH
B07	<p>zasklievací profil</p>	B07/tr	transparentná	250 m rozmě- riavame po 1 m	0,81 €	0,97 €
BL18	<p>zasklievací profil</p>	BL18/Al BL18/Ne	hliník nerez	3 m (150 m)	6,07 €	7,28 €
	<p>elementy</p> <p>BL18/r spojovacie rohy k zasklievacej lište</p>	<p>Materiál plast</p>	BL18/r/Al BL18/r/Ne	hliník nerez	1 pár	0,97 €
B36	<p>zasklievací profil</p>	B36/Al	hliník	3 m (225 m)	3,19 €	3,83 €
	<p>elementy</p> <p>B36/r spojovací roh</p>	<p>Materiál plast</p>	B36/r/Al	hliník	1 ks	0,64 €
B04	<p>zasklievací profil</p>	B04/02	biela	3 m (501 m)	1,21 €	1,45 €
BS18	<p>zasklievací profil - pre lamino 18 a 19 mm, sklo 3-4 mm</p>	BS18/02	biela	2 m	5,48 €	6,58 €
		BS18/Al BS18/Ne	hliník nerez		6,72 €	8,06 €

montáž BL18

Prípravte si profily o 14 mm kratšie ako je vnútorný rozmer otvoru



1. Spojte profily dvoma spojovacími rohmi



2. Zasuňte sklo



3. Uzavrte rám profilom pomocou dvoch spojovacích rohov



4. Zadnú stranu vsadte do dvierok narazením (tlakom)



5. Zľahka pohybujte zadnou časťou profilu a pri tom vsadte štyri spojovacie rohy



6. Dvierka sú pripravené

varianty použitia





art. číslo	nákres/foto	objedn. číslo	dekor	ks (balenie)	Cena (m) bez DPH	Cena (m) s DPH	
OP100	<p>samolepiaca fólia</p> <p>okopový plech 100 mm</p>	<p>Materiál hliník, hrúbka 0,45 mm</p>	OP100/Al	hliník brúsený	25 m rozme- riavame po 1 m	14,01 €	16,81 €
			OP100/Nat OP100/Ne	hliník natural nerez brúsený		14,97 €	17,96 €
			OP100/Mo	mosadz lesklá		15,46 €	18,55 €
OP150	<p>samolepiaca fólia</p> <p>okopový plech 150 mm</p>	<p>Materiál hliník, hrúbka 0,45 mm</p>	OP150/Al	hliník brúsený	25 m rozme- riavame po 1 m	14,55 €	17,46 €
			OP150/Nat OP150/Ne	hliník natural nerez brúsený		19,81 €	23,77 €
			OP150/Mo	mosadz lesklá		20,42 €	24,50 €
OP200	<p>samolepiaca fólia</p> <p>okopový plech 200 mm</p>	<p>Materiál hliník, hrúbka 0,45 mm</p>	OP200/Ne	nerez brúsený	25 m rozme- riavame po 1 m	20,20 €	24,24 €
	<p>okopový plech 200 mm bez samolepky</p>		OP200/b/Ne	nerez brúsený		25 m rozme- riavame po 1 m	19,81 €
OP250	<p>samolepiaca fólia</p> <p>okopový plech 250 mm potravínarska nerez 1.4301, hr. 0,6 mm (max. dĺžka 2,5 m, možnosť dodania aj bez samolepiacej fólie)</p>	<p>Materiál nerez, hrúbka 0,6 mm</p>	OP250/Ne	nerez brúsený	1 m	22,88 €	27,46 €
					0,6 m	24,35 €	29,22 €
					na mieru**	24,35 €	29,22 €

Pozn.: dodávka OP100, 150 a 200 na presnú dĺžku príplatok +10%, dodacia doba 5 dní
Pozn.: podklad pre nalepenie OP so samolepiacou fóliou musí byť hladký, očistený a odmastený
novinka **Termín dodania 3 týždne

art. číslo	nákres/foto	objedn. číslo	ks (balenie)	Cena (m) bez DPH	Cena (m) s DPH
výsek A1/OP	<p>výsek A1 pre OP100 (pre OP150 - spodná kóta je 87 mm)</p>	výsek A1/OP	1 ks	6,12 €	7,34 €
výsek A2/OP	<p>výsek A2 pre OP100 (pre OP150 - vrchná a spodná kóta je 37 mm)</p>	výsek A2/OP		11,01 €	13,21 €
výsek B1/OP	<p>výsek B1 pre OP100 (pre OP150 - spodná kóta je 87 mm)</p>	výsek B1/OP		7,34 €	8,81 €
výsek B2/OP	<p>výsek B2 pre OP100 (pre OP150 - vrchná a spodná kóta je 37 mm)</p>	výsek B2/OP		14,67 €	17,60 €
úprava OP	<p>úprava výšky okopového plechu</p>	úprava OP		fixný poplatok	4,88 €
			1 m	1,10 €	1,32 €

Pozn.: za každý ďalší začatý meter výseku +3,42 EUR bez DPH (4,10 EUR s DPH)
výsek do OP200, OP250 - možný len typ A, cena na vyžiadanie

použitie OP, NZ

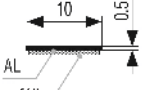
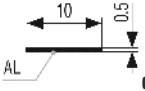
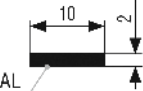
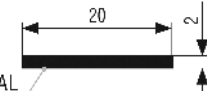
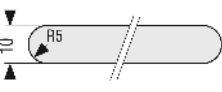

art. číslo	nákres/foto	objedn. číslo	dekor	ks (balenie)	Cena (m) bez DPH	Cena (m) s DPH	
T1005	 <p>dekoratívna lišta so samolepkou tolerancia šírky $\pm 0,2$ mm</p>	Materiál hliník	hliník natural	100 m nerozme- riava sa	3,09 €	3,71 €	
				3 m	3,09 €	3,71 €	
				na mieru *	3,39 €	4,07 €	
		T1005/Ne	nerez brúsený	3 m	5,35 €	6,42 €	
T1005/B	 <p>dekoratívna lišta bez samolepky tolerancia šírky $\pm 0,2$ mm</p>	Materiál hliník	hliník natural	3 m	2,77 €	3,32 €	
				na mieru *	3,07 €	3,68 €	
T1020	 <p>dekoratívna lišta bez samolepky tolerancia šírky $\pm 0,2$ mm</p>	Materiál hliník	čierna mat (RAL9005) hliník natural hliník brúsený	3 m	2,58 €	3,10 €	
				na mieru *	2,84 €	3,41 €	
			T1020/Ne	nerez brúsený	3 m	2,76 €	3,31 €
					na mieru *	3,04 €	3,65 €
T2020	 <p>dekoratívna lišta bez samolepky tolerancia šírky $\pm 0,2$ mm</p>	Materiál hliník	hliník natural	3 m	3,40 €	4,08 €	
				na mieru *	3,73 €	4,48 €	
R5	 <p>výsek rádiusu pre dekoratívnu lištu T1005, T1005/B, T1020 (len v dekoroch Nat, Al, Ne)</p>		---	2 ks *	0,49 €	0,59 €	
					0,98 €	1,18 €	

*termín dodania 5 dní

Pozn.: podklad pre nalepenie dekoratívnej lišty so samolepiacou fóliou musí byť hladký, očistený a odmastený

novinka

použitie dekoratívnych lišt: dvere, recepcie, bary, vstavané skrine....



GALEA

 e-mail: galea@galea.sk
 web: www.galea.sk
www.nabytkoverolety.sk
 e-shop: www.shop.galea.sk

art. číslo	nákres/foto	objedn. číslo	dekor	ks (balenie)	Cena (ks) bez DPH	Cena (ks) s DPH	
P3M	P3M - obojstranná samolepiaca páska 3M pre nábytkársky priemysel (vhodná na lepenie hliníkových profilov, dupľovanie laminátových DTD a pod.). Silné priľnutie, okamžitý spoj, rýchle prilepenie, silná adhézia a náležitá prvotná adhézia k najrôznejším materiálom alebo povrchom. Šírka pásiku 9 mm. Pri použití na nasiakavý materiál vhodné použiť 3M Primer.		P3M/int	interiérová	1 ks (50 m)	14,11 €	16,93 €
			P3M/ext	exteriérová		51,67 €	62,00 €

NEREZOVÁ ZÁSTENA ZA VARNÚ DOSKU

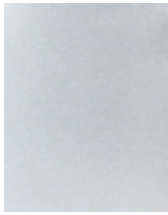
Termín dodania 2 dni

art. číslo	nákres/foto	objedn. číslo	dekor	ks (balenie)	Cena (ks) bez DPH	Cena (ks) s DPH		
NZ	NZ 6075/Ne - šírka 600 mm x výška 750 mm nerezová zástena hr. 0,6 mm za varnú dosku			1 ks	62,98 €	75,58 €		
	NZ 9075/Ne - šírka 900 mm x výška 750 mm nerezová zástena hr. 0,6 mm za varnú dosku				NZ6075/Ne	nerez brúsený	86,07 €	103,28 €
	NZ 6025/Ne - šírka 600 mm x výška 250 mm nerezová zástena hr. 0,6 mm za varnú dosku				NZ9075/Ne	nerez brúsený	24,35 €	39,22 €
	NZ XXYY/Ne - atyp nerezová zástena hr. 0,6 mm za varnú dosku, max. rozmer: šírka 2500 mm x výška 1250 mm				NZ6025/Ne	nerez brúsený	na mieru**	cena na dopyt
NZ-C čistič na nerez E-Coll - ošetruje, čistí a chráni plochy z ušľachtilej ocele. Zanecháva ochranný povlak, ktorý odpudzuje vodu a zabraňuje otláčkom. Vhodný aj na nerezové spotrebiče. Objem 400 ml	Materiál nerez 1.4301 - vodorovný brus	NZ-C	čistič na nerez	1 ks (12 ks)	16,66 €	19,99 €		

**termín dodania 3 týždne





príklad použitia

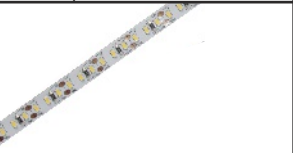

výhody

- použitá potravinárska nerez
- tepelná odolnosť
- dekoračná funkcia
- neoxidujúci povrch
- odolnosť voči vode
- ľahká údržba

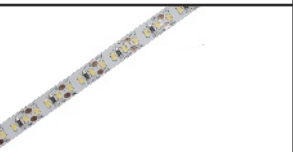









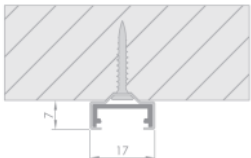

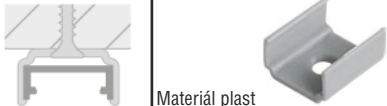
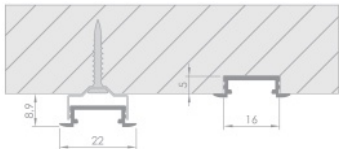
art. číslo	nákres/foto	objedn. číslo	dekor	ks (balenie)	Cena (m) bez DPH	Cena (m) s DPH	
LED	LED pásik bez silikónu, ochrana IP20, výkon 3,6 W/m, napájanie 12V DC, 60 ks LED/m, sv. tok 300-360 lm/m Čip SMD 3528, šírka pásu 8 mm rada ECONOMY <small>doporučujeme použiť AL profil</small>	 vhodné pre osvetlenie podhládov, polic, soklov, schodov, podsvietenie TV...	LED4/SB LED4/DB LED4/TB	studená biela denná biela teplá biela	5 m	2,33 €	2,80 €
	LED pásik bez silikónu, ochrana IP20, výkon 7W/m, napájanie 12V DC, 120 ks LED/m, sv. tok 600 lm/m Čip SMD 3014, šírka pásu 8 mm, (návin 5 m ukončený z oboch strán dvojitkou) rada DEKOR <small>pre dosiahnutie životnosti je nutné použiť AL profil (zaručuje chladenie)</small>	 vhodné na nasvetlenie polic, vitrín soklov...	LED7/SB LED7/DB LED7/TB	studená biela denná biela teplá biela	2,5 m 5 m	7,08 €	8,50 €
	LED pásik bez silikónu, ochrana IP33, výkon 12W/m, napájanie 12V DC, 120 ks LED/m, sv. tok 1000-1100 lm/m Čip SMD 3014, šírka pásu 8 mm, (návin 5 m ukončený z oboch strán dvojitkou dĺžky 1,5 m s mini LED konektorom) rada KUCHYŇIA <small>pre dosiahnutie životnosti je nutné použiť AL profil (zaručuje chladenie)</small>	 mini LED konektor	LED12/SB eco LED12/DB eco LED12/TB eco	studená biela denná biela teplá biela	2,5 m 5 m	7,94 €	9,53 €
	LED pásik bez silikónu, ochrana IP33, výkon 18W/m, napájanie 12V DC, 180 ks LED/m, sv. tok 1500-1600 lm/m Čip SMD 3014, šírka pásu 8 mm, (návin 5 m ukončený z oboch strán dvojitkou) rada DEKOR <small>pre dosiahnutie životnosti je nutné použiť AL profil (zaručuje chladenie)</small>	 vhodné pre osvetlenie pracovnej plochy v kuchyni, recepcné pulty...	LED18/SB LED18/DB LED18/TB	studená biela denná biela teplá biela	2,5 m 5 m	10,98 €	13,18 €
LED R2M	LED R2M - kábel dĺžky 2 m, na pripojenie LED pásu 8 mm s rýchlospojku s bočným otváraním a mini LED konektorom. <small>(rýchlospojka umožňuje pripojenie aj skráteného LED pásu) Upozornenie: rýchlospojka kábla R2M sa nedá použiť v kombinácii s profilom LEDAL1,2,5,9</small>	 mini LED konektor	LED R2M	konektor dvojitka	1 ks	3,21 €	3,85 €

novinka

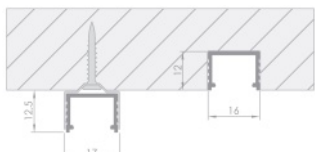
GALEA

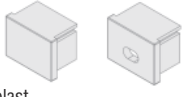
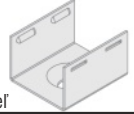
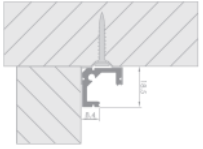
e-mail: galea@galea.sk
 web: www.galea.sk
 www.nabytkoverolety.sk
 e-shop: www.shop.galea.sk

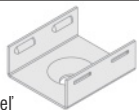





art. číslo	nákres/foto	objedn. číslo	dekor	ks (balenie)	Cena (m) bez DPH	Cena (m) s DPH	
LED AL	 LEDAL1 - hliníková lišta pre LED osvetlenie na naskrutkovanie	LEDAL1/Nat	hliník natural	3 m	2,01 €	2,41 €	
		LEDAL1/01	čierna mat		3,28 €	3,94 €	
	elementy LEDAL1/z1/03 - záslepka LEDAL1/z2/03 - záslepka s otvorom LEDAL1/u - uchytenie	 Materiál plast	LEDAL1/z1/03	šedá	1 ks	0,43 €	0,52 €
			LEDAL1/z2/03	šedá			
		 Materiál plast	LEDAL1/u/oc	oceľ		1,27 €	1,52 €
			LEDAL1/u/03	plast		0,39 €	0,47 €
	 LEDAL2 - hliníková lišta pre LED osvetlenie na zafrézovanie aj na naskrutkovanie	 Materiál hliník	LEDAL2/Nat	hliník natural	3 m	2,37 €	2,84 €
			LEDAL2/01	čierna mat		4,24 €	5,09 €
	elementy LEDAL2/z1/03 - záslepka LEDAL2/z2/03 - záslepka s otvorom LEDAL2/u - uchytenie	 Materiál plast	LEDAL2/z1/03	šedá	1 ks	0,43 €	0,52 €
			LEDAL2/z2/03	šedá			
		 Materiál oceľ	LEDAL2/u/oc	oceľ		1,49 €	1,79 €
	 LEDAL3 - hliníková lišta pre LED osvetlenie na zafrézovanie aj na naskrutkovanie	 Materiál hliník	LEDAL3/Nat	hliník natural	3 m	4,10 €	4,92 €
elementy LEDAL3/z1/03 - záslepka LEDAL3/z2/03 - záslepka s otvorom LEDAL3/u - uchytenie			 Materiál plast	LEDAL3/z1/03	šedá	1 ks	0,43 €
	LEDAL3/z2/03	šedá					
	 Materiál oceľ	LEDAL3/u/oc	oceľ	1,33 €	1,60 €		
 LEDAL4 - rohová hliníková lišta pre LED osvetlenie	 Materiál hliník	LEDAL4/Nat	hliník natural	3 m	6,13 €	7,36 €	
		elementy LEDAL4/z1/03 - záslepka LEDAL4/z2/03 - záslepka s otvorom LEDAL4/u - uchytenie	 Materiál plast	LEDAL4/z1/03	šedá	1 ks	0,43 €
LEDAL4/z2/03	šedá						
 Materiál oceľ	LEDAL4/u/oc		oceľ	1,33 €	1,60 €		

novinka

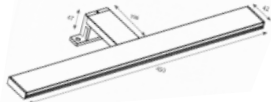
art. číslo	nákres/foto	objedn. číslo	dekor	ks (balenie)	Cena (m) bez DPH	Cena (m) s DPH	
LED AL elementy	<p>LEDAL5 - hliníková lišta pre LED osvetlenie na osadenie do skrinky. Umožňuje osvetliť priestor v skrinke aj pod skrinkou. (tesnenie je súčasťou dodávky lišty LEDAL5)</p>	LEDAL5/Nat	hliník natural	3 m	9,71 €	11,65 €	
	<p>LEDAL6 - hliníková lišta pre LED osvetlenie na zafrézovanie aj na skrutkovanie</p>	LEDAL6/Nat	hliník natural	3 m	3,30 €	3,96 €	
	LEDAL2/z1/03 - záslepka		LEDAL2/z1/03	šedá	1 ks	0,43 €	0,52 €
	LEDAL2/z2/03 - záslepka s otvorom		LEDAL2/z2/03	šedá			
	LEDAL3/u - uchytenie		LEDAL3/u/oc	oceľ			
	<p>LEDAL7 - hliníková lišta pre LED osvetlenie určená na strednú priečku vstavanej skrine alebo policu DTD 18 mm</p>	LEDAL7/Nat	hliník natural	3 m	11,86 €	14,23 €	
	<p>LEDAL8 - hliníková lišta pre LED osvetlenie určená na bočnú stenu vstavanej skrine alebo policu DTD 18 mm</p>	LEDAL8/Nat	hliník natural	3 m	12,00 €	14,40 €	
	<p>LEDAL9 - hliníková lišta pre LED osvetlenie</p>	LEDAL9/Nat	hliník natural	3 m	3,60 €	4,32 €	
LEDAL9/z1/03 - záslepka		LEDAL9/z1/03	šedá	1 ks	0,43 €	0,52 €	
LEDAL9/z2/03 - záslepka s otvorom		LEDAL9/z2/03	šedá				

art. číslo	nákres/foto	objedn. číslo	dekor	ks (balenie)	Cena (m) bez DPH	Cena (m) s DPH
LED KL	LED KL/tr - krycia lišta na Al profil transparentná, nacvakávacia, kompatibilná so všetkými LEDAL profilmi	LEDKL/tr	transparentná	3 m	1,94 €	2,33 €
	LED KL/ml - krycia lišta na Al profil mliečna, nacvakávacia, kompatibilná so všetkými LEDAL profilmi	LEDKL/ml	mliečna		1,94 €	2,33 €
	LED KL/01 - krycia lišta na Al profil čierna, nacvakávacia, kompatibilná so všetkými LEDAL profilmi	LEDKL/01	čierna		2,83 €	3,40 €
LED AL	LEDAL5/T - tesnenie k hliníkovej lište LEDAL5, (tesnenie je súčasťou dodávky a ceny LEDAL5, možnosť objednať aj samostatne)	LEDAL5/T	transparentná		0,59 €	0,71 €
LED SE	LED SE12 - senzor bezdotykový skriňový alebo bezdotykový vypínač so stmievačom obsahuje prepínač funkcie, max. 60 W pri 12V, nahrádza mechanický vypínač. Spája funkcie bezdotykových senzorov - skriňový alebo vypínač (pohybom pred senzorom zapne/vypne, funkcia stmievania).	LED SE12	---	1 ks	12,93 €	15,52 €
	LED SE3 - stmievač a vypínač do LEDAL lišty určený pre priamu montáž do LED profilu s krycou lištou. Ovláda sa dotknutím na kryciu lištu. V mieste kontaktu svieti biela led. Pridržením sa nastavuje intenzita svietenia 0-100% Max. 96 W, prevedenie s pamäťou.	LED SE3	---		11,69 €	14,03 €
	LED SE5 - stmievač a vypínač do DTD dosky určený pre montáž do lamina otvor fi 17 mm x 11 mm. Ovláda sa dotknutím na kovovú časť. Pridržením sa nastavuje intenzita svietenia 0-100% Max. 60 W. S modrým podsvietením a pamäťou.	LED SE5	---		24,74 €	29,69 €
	LED SE8 - RF diaľkový stmievač a vypínač Funkcie: zap./vyp., regulácia jasu, voľba režimov a rýchlosti blikania, prevedenie s pamäťou. Senzor sa zapája medzi trafo a LED osvetlenie. Napájanie: 5-24V DC Výstup: max. 6 A (12V - 72W)	LED SE8	---		11,13 €	13,36 €
TRF3	Zdroj TRF3/60 LCV-60-12 Pre LED osvetlenie. Vstup 100-240 V AC sieťový kábel cez konektor C7, výstup 12 V DC 5 x mini LED konektor celkový výkon LED 60 W- 5 A, trojpinový port pre napojenie vypínača.	TRF3/60	---	1 ks	22,95 €	27,54 €
TRF2	Zdroj TRF2/12 : vstup 90-264V AC dvojlínka, výstup 12 V DC, 1 A, 12W dvojlínka	TRF2/12	---	1 ks	8,61 €	10,33 €
	Zdroj TRF2/18 : vstup 180-264V AC dvojlínka, výstup 12 V DC, 1,5 A, 18W dvojlínka	TRF2/18	---		9,53 €	11,44 €
	Zdroj TRF2/35 : vstup 90-264V AC dvojlínka, výstup 12 V DC, 3 A, 35W dvojlínka	TRF2/35	---		19,18 €	23,02 €
	Zdroj TRF2/60 : vstup 90-264V AC dvojlínka, výstup 12 V DC, 5 A, 60W dvojlínka	TRF2/60	---		22,55 €	27,06 €
	Zdroj TRF2/100 : vstup 90-264V AC dvojlínka, výstup 12 V DC, 8,5 A, 100W dvojlínka	TRF2/100	---		34,54 €	41,45 €
	Zdroj TRF2/150 : vstup 90-264V AC dvojlínka, výstup 12 V DC, 10 A, 120W dvojlínka	TRF2/120	---		64,75 €	77,70 €
LED K	LED K - konektor na pripojenie dvoch vodičov	LED K/K LED K/O	kolík otvor	1 ks	1,12 €	1,34 €
LED D	LED D - dvojlínka 2x0,5 mm ² LED D - dvojlínka 2x0,35 mm ²	LED D50 LED D35	---	1 m	0,45 €	0,54 €

novinka

art. číslo	nákres/foto	objedn. číslo	dekor	ks (balenie)	Cena (ks) bez DPH	Cena (ks) s DPH
LED BOD	<p>LED BOD LED bodovka, farba svetla denná biela, zapojenie priamo do siete na 230 V, nepotrebuje LED napájač. Vhodné pre zapustenie do nábytku, montážny otvor 55 mm. Napájanie 230 V, príkon 2 W, svietivosť 180 lm, IP 44. Priemer 71 mm, výška 13 mm, svetelný zdroj čip SMD, dĺžka kábla 0,3 bm. Energetická trieda A - A++.</p> 	LED B/ch	chróm lesklý	1 ks	5,68 €	6,82 €
LED RAMIENKO	<p>LED RAMIENKO LED ramiénkové svetidlo, farba svetla denná biela, zapojenie priamo do siete 230 V, nepotrebuje LED napájač. Nadčasový tvar svetidla, kovové telo, vysoká svietivosť (550 lm), IP44 vhodné pre použitie v kúpeľni. Pri vysunutí držiaku je možné pripievať priamo na zrkadlo. Napájanie 230 V, príkon 6 W, svietivosť 550 lm, dĺžka kábla 0,3 bm. Energetická trieda A - A++. Dĺžka svetidla 450 mm.</p>  	LED RAMIENKO/ch	chróm lesklý	1 ks	44,21 €	53,05 €
ZAS	<p>ZAS ZZ - zásuvka dvojité široká variabilita - do jednej línie je možnosť rozšíriť o ktorýkoľvek produkt rady ZAS. Pevný hliníkový korpus. Určené pre umiestnenie do rohu (horizontálne aj vertikálne) Napájanie 230 V, IP 20, max. prúd 16 A, dĺžka kábla 0,5 bm. Rozmery: výška 64 mm, šírka 64 mm, dĺžka 152 mm.</p> 	ZAS ZZ	---	1 ks	22,93 €	27,52 €
	<p>ZAS ZV - zásuvka + vypínač široká variabilita - do jednej línie je možnosť rozšíriť o ktorýkoľvek produkt rady ZAS. Pevný hliníkový korpus. Určené pre umiestnenie do rohu (horizontálne aj vertikálne) Napájanie 230 V, IP 20, max. prúd 16 A, dĺžka kábla 0,5 bm + 0,2 bm. Rozmery: výška 64 mm, šírka 64 mm, dĺžka 152 mm.</p> 	ZAS ZV	---	1 ks	22,93 €	27,52 €
	<p>ZAS ZU - zásuvka + 2 x USB široká variabilita - do jednej línie je možnosť rozšíriť o ktorýkoľvek produkt rady ZAS. Pevný hliníkový korpus. Určené pre umiestnenie do rohu (horizontálne aj vertikálne) Súčasťou sú dve USB zástrčky 5V pre nabíjanie. Napájanie 230 V, IP 20, max. prúd 16 A, USB 2 x 1 A, dĺžka kábla 0,5 bm. Rozmery: výška 64 mm, šírka 64 mm, dĺžka 152 mm.</p> 	ZAS ZU	---	1 ks	33,05 €	39,66 €
LED USB	<p>LED USB USB nabíjačka k osadeniu do nábytku, montážny otvor priemer 30 mm. Napájanie 12 V DC, výstup 2 x 1A, USB 5V DC, IP 20, dĺžka kábla 0,3 bm ukončený mini led konektorom.</p>  	LED USB/ch LED USB/02 LED USB/01	chróm (imitácia Al) biela čierna	1 ks	13,49 €	16,19 €
LED K2M	<p>LED K2M - predlžovacia dvojlinka Predlžovacia dvojlinka s mini led konektormi, dĺžka 2 bm.</p> 	LED K2M	---	1 ks	1,24 €	1,49 €

art. číslo	nákres/foto	objedn. číslo	dekor	ks (m)	Cena (m) bez DPH	Cena (m) s DPH
E1	<p>uchytenie pre LED pásik</p> <p>profil pre LED dekoratívne osvetlenie nábytku vrátane uchytenia pre LED pásik, doporučujeme pre LED pásiky do 15W/m</p>	E1/02	biela matná	4 m	9,25 €	11,10 €
	2 m			9,71 €	11,65 €	
	<p>E1/z1 záslepka</p> <p>E1/z2 záslepka s otvorom</p>		E1/z1/02	biela matná	1 ks	0,86 €
E2	<p>uchytenie pre LED pásik</p> <p>dekorový pásik (chróm-imitácia Al)</p> <p>profil pre LED osvetlenie sklenených políc (pre sklo 4-8 mm) vrátane uchytenia pre LED pásik, doporučujeme pre LED pásiky do 15W/m</p>	E2/ch	chróm (imitácia Al)	4 m	7,08 €	8,50 €
	2 m			7,43 €	8,92 €	
E3	<p>uchytenie pre LED pásik</p> <p>profil na zafrézovanie pre LED dekoratívne osvetlenie nábytku vrátane uchytenia pre LED pásik, doporučené frézovanie 14/10 (š/h.), doporučujeme pre LED pásiky do 15W/m</p>	E3/02	biela matná	4 m	5,12 €	6,14 €
	2 m			5,37 €	6,44 €	
<p>E3/z1 záslepka</p>		E3/z1/02	biela matná	1 ks	0,68 €	0,82 €

BAROVÉ KONZOLY

Termín dodania 14 dní

art. číslo	nákres/foto	objedn. číslo	dekor	ks (balenie)	Cena (ks) bez DPH	Cena (ks) s DPH
BK 50	<p>barová konzola rovná 50x50 mm</p> <p>Materiál hliník</p>	BK 50/R/Nat BK 50/R/Ne BK 50/R/AIL BK 50/R/02 BK 50/R/01 BK 50/R/AnS	hliník natural nerez brúsený hliník lesklý biela mat (RAL9003) čierna mat (RAL9005) antracit štrukt (RAL7016)	1 ks	25,95 €	31,14 €
	<p>barová konzola šikmá 50x50 mm</p> <p>Materiál hliník</p>	BK 50/S/Nat BK 50/S/Ne BK 50/S/AIL BK 50/S/02 BK 50/S/01 BK 50/S/AnS	hliník natural nerez brúsený hliník lesklý biela mat (RAL9003) čierna mat (RAL9005) antracit štrukt (RAL7016)	1 ks	26,99 €	32,39 €
	<p>barová konzola šikmá 45° 50x50 mm</p> <p>Materiál hliník</p>	BK 50/S45/Nat BK 50/S45/Ne BK 50/S45/AIL BK 50/S45/02 BK 50/S45/01 BK 50/S45/AnS	hliník natural nerez brúsený hliník lesklý biela mat (RAL9003) čierna mat (RAL9005) antracit štrukt (RAL7016)	1 ks	31,29 €	37,55 €

novinka

skladom - dodacia doba 2 dni

GALEA

e-mail: galea@galea.sk
 web: www.galea.sk
 www.nabytkoverolety.sk
 e-shop: www.shop.galea.sk

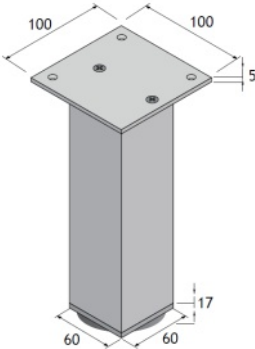
art. číslo	názov	šírka (mm)	regulácia výšky (mm)	výška (mm)	objedn. číslo	dekor	ks (balenie)	Cena (ks) bez DPH	Cena (ks) s DPH
NS 60	 <p>stolová noha 60x60 mm s rektifikáciou</p>	60x60	s rektifikáciou 20	710	NS60/710/Nat	hliník natural	1 ks	17,85 €	21,42 €
					NS60/710/Ne	nerez brúsený		26,28 €	31,54 €
					NS60/710/AIL	hliník lesklý		26,80 €	32,16 €
					NS60/710/01	čierna mat(RAL9005)		26,28 €	31,54 €
					NS60/710/02	biela mat(RAL9003)		26,28 €	31,54 €
				NS60/710/AnS	antracit štrukt(RAL7016)	26,28 €		31,54 €	
				820	NS60/820/Nat	hliník natural		19,95 €	23,94 €
					NS60/820/Ne	nerez brúsený		29,04 €	34,85 €
					NS60/820/AIL	hliník lesklý		29,75 €	35,70 €
					NS60/820/01	čierna mat(RAL9005)		29,04 €	34,85 €
					NS60/820/02	biela mat(RAL9003)		29,04 €	34,85 €
				NS60/820/AnS	antracit štrukt(RAL7016)	29,04 €		34,85 €	
				1100	NS60/1100/Nat	hliník natural		24,68 €	29,62 €
					NS60/1100/Ne	nerez brúsený		35,99 €	43,19 €
					NS60/1100/AIL	hliník lesklý		37,22 €	44,66 €
					NS60/1100/01	čierna mat(RAL9005)		35,99 €	43,19 €
					NS60/1100/02	biela mat(RAL9003)		35,99 €	43,19 €
				NS60/1100/AnS	antracit štrukt(RAL7016)	35,99 €		43,19 €	
				XX - na mieru	NS60/xx/yy	yy - výber z dostupných farieb		cena na dopyt	cena na dopyt

skladom - termín dodania 2 dni

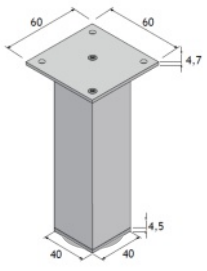
art. číslo	názov	šírka (mm)	regulácia výšky (mm)	výška (mm)	objedn. číslo	dekor	ks (balenie)	Cena (ks) bez DPH	Cena (ks) s DPH
NS 40	 <p>nábytková nožička 40x40 mm s rektifikáciou*</p>	40x40	s rektifikáciou 20	100	NS40/100/Nat	hliník natural	1 ks	5,85 €	7,02 €
					NS40/100/Ne	nerez brúsený		6,56 €	7,87 €
					NS40/100/AIL	hliník lesklý		7,60 €	9,12 €
				NS40/100/01,02,AnS	čierna, biela, antracit	6,56 €		7,87 €	
				120	NS40/120/Nat	hliník natural		6,10 €	7,32 €
					NS40/120/Ne	nerez brúsený		6,83 €	8,20 €
					NS40/120/AIL	hliník lesklý		7,95 €	9,54 €
				NS40/120/01,02,AnS	čierna, biela, antracit	6,83 €		8,20 €	
				150	NS40/150/Nat	hliník natural		6,48 €	7,78 €
					NS40/150/Ne	nerez brúsený		7,23 €	8,68 €
					NS40/150/AIL	hliník lesklý		8,47 €	10,16 €
				NS40/150/01,02,AnS	čierna, biela, antracit	7,23 €		8,68 €	
				200	NS40/200/Nat	hliník natural		7,10 €	8,52 €
					NS40/200/Ne	nerez brúsený		7,91 €	9,49 €
					NS40/200/AIL	hliník lesklý		9,32 €	11,18 €
				NS40/200/01,02,AnS	čierna, biela, antracit	7,91 €		9,49 €	
				XX na mieru	NS40/XX/Nat	hliník natural		cena na dopyt	cena na dopyt
NS40/XX/Ne	nerez brúsený								
NS40/XX/AIL	hliník lesklý								
NS40/XX/01,02,AnS	čierna, biela, antracit								

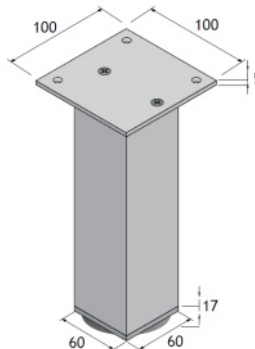
NS 60	 <p>nábytková nožička 60x60 mm s rektifikáciou*</p>	60x60	s rektifikáciou 20	100	NS60/100/Nat	hliník natural	1 ks	7,53 €	9,04 €
					NS60/100/Ne	nerez brúsený		8,18 €	9,82 €
					NS60/100/AIL	hliník lesklý		8,84 €	10,61 €
				NS60/100/01,02,AnS	čierna, biela, antracit	8,18 €		9,82 €	
				120	NS60/120/Nat	hliník natural		7,88 €	9,46 €
					NS60/120/Ne	nerez brúsený		8,59 €	10,31 €
					NS60/120/AIL	hliník lesklý		9,36 €	11,23 €
				NS60/120/01,02,AnS	čierna, biela, antracit	8,59 €		10,31 €	
				150	NS60/150/Nat	hliník natural		8,36 €	10,03 €
					NS60/150/Ne	nerez brúsený		9,20 €	11,04 €
					NS60/150/AIL	hliník lesklý		10,13 €	12,16 €
				NS60/150/01,02,AnS	čierna, biela, antracit	9,20 €		11,04 €	
				200	NS60/200/Nat	hliník natural		9,20 €	11,04 €
					NS60/200/Ne	nerez brúsený		10,25 €	12,30 €
					NS60/200/AIL	hliník lesklý		11,42 €	13,70 €
				NS60/200/01,02,AnS	čierna, biela, antracit	10,25 €		12,30 €	
				XX na mieru	NS60/XX/Nat	hliník natural		cena na dopyt	cena na dopyt
NS60/XX/Ne	nerez brúsený								
NS60/XX/AIL	hliník lesklý								
NS60/XX/01,02,AnS	čierna, biela, antracit								

novinka

*nožička bez rektifikácie = zníženie ceny - 0,50 EUR bez DPH, nutné uviesť v objednávke

art. číslo	nákres/foto	objedn. číslo	dekor	ks (balenie)	Cena (m) bez DPH	Cena (m) s DPH
S041	protišmyková fólia s textilnou štruktúrou šírka 480 mm hrúbka 1,2 mm	S041/02 S041/An	biela antracit	20 m rozmeriavame po 1 m	11,52 €	13,82 €
S040	protišmyková fólia šírka 480 mm hrúbka 1,5 mm	S040/03	šedá	20 m rozmeriavame po 1 m	10,69 €	12,83 €

použitie S041, S040



NARÁŽACIE HRANY

Termín dodania 2 dni

art. číslo	nákres/foto	objedn. číslo	dekor	ks (balenie)	Cena (m) bez DPH	Cena (m) s DPH
K18/B		K18/B/01 K18/B/02 K18/B/03 K18/B/13	čierna biela šedá hnedá - buk	1 m (100 m)	2,35 €	2,82 €
S18	narážacia hrana 18 mm	S18/P0256	buk		3,81 €	4,57 €
K36		K36/02	biela	1 m (50 m)	7,50 €	9,00 €
K38		K38/01	čierna	1 m (25 m)	7,51 €	9,01 €
	narážacia hrana 38 mm					

PROTIPRACHOVÝ PROFIL

Termín dodania 2 dni

art. číslo	nákres/foto	objedn. číslo	dekor	ks (balenie)	Cena (m) bez DPH	Cena (m) s DPH
S070		S070/03	šedá	2,7 m	4,43 €	5,32 €
	protiprachový profil					

GALEA



Konfigurátor roliet MAX

Plastové rolety



Drevené rolety



Hliníkové rolety



Typizované rozmerové rady - sety



Sklenené rolety



- ľahký a rýchly prehľad o ponúkaných variantoch roliet a ich cenách
- zabraňuje omylom pri zostavení konfigurácie - ponúka iba technicky možné kombinácie
- obsahuje kompletnú ponuku typov posuvov, systémov vedení, systémov navíjania, farebného prevedenia a formy dodania
- pre lepšiu orientáciu v sortimente je súčasťou interaktívne menu s podrobným popisom jednotlivých variantov
- po vyplnení fakturačných údajov je možné použiť ako on-line objednávku

Konfigurátor roliet MAX na www.galea.sk:



GALEA

Typ posuvu:

Typ systému vedenia:

Typ systému navíjania:

Spôsob ovládania:

(s elektropohonom)

Dekor:

Forma dodania:

Doplňky:

Vnútorňé rozmery:

Výška (x) [mm] Šírka (y) [mm] Hĺbka (z) [mm]

Položka objednávky:

Plastový FIX SET	1 set
Názov	Jednotka
156,22	187,47

Celková cena v € bez DPH Celková cena v € vr. 20,00% DPH

Kompletný roletový systém v plastovom prevedení, vr. zvoleného systému vedenia, navíjania a ostatných potrebných komponentov.

Z dôvodu vyššej pevnosti a odolnosti je roletový pancier zafixovaný ultrazvukom.

GALEA

e-mail: galea@galea.sk
 web: www.galea.sk
 e-shop: www.nabytkoverolety.sk
www.shop.galea.sk

PLASTOVÉ ROLETY

NA MIERU - termín dodania 5 dní

TYPIZOVANÉ ROZMEROVÉ RADY - termín dodania 2 dni



variabilita prevedenia

široká ponuka a možnosť vzájomných kombinácií systémov vedenia, vyvažovania a dekorov

- vhodné pre každý typ skrinky
- výber z rôznych širok lamiel (15, 20, 24, 25, 50 mm)
- dekory
 - unifarby (plastové lamely)
 - **noble mat - novinka** - (plastové lamely)
 - drevodekory (plastové lamely)
 - metallic line (plastové lamely s kovovým povrchom)
- varianty dodania - riešenie pre ľubovoľný rozmer
 - **KOOBOX - novinka** - (kazetový systém): pre ľubovoľné rozmery
 - FIX SET: rolety na mieru
 - BOX (kazetový systém): produktová rada pre typizované rozmery
 - METRÁŽ: rolety dodávané v dĺžkach profilov 2,5 m

ROLETY NA MIERU - 6 krokov konfigurácie rolety

1/ TYP POSUVU → vyberte požadovaný smer otvárania rolety

posuv VERTIKÁLNY



posuv HORIZONTÁLNY

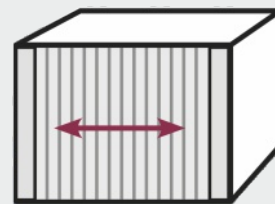

2/ TYP SYSTÉMU VEDENIA → zvolte vhodný vodiaci systém

Vložené vodiace lišty na zafrézovanie

vedenie ZAFRÉZOVANÉ (RB21)

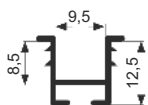

- vodiace lišty (plast) sú vkladané do vopred vyfrézovanej drážky vo vnútri skrine
- šírka frézovania 13 mm, hĺbka 12,5 mm
- možnosť použitia vodiacich slímákov

Doporučený systém navijania rolety:

- za chrbát
- do slímáka
- vyvažovacia mechanika C8

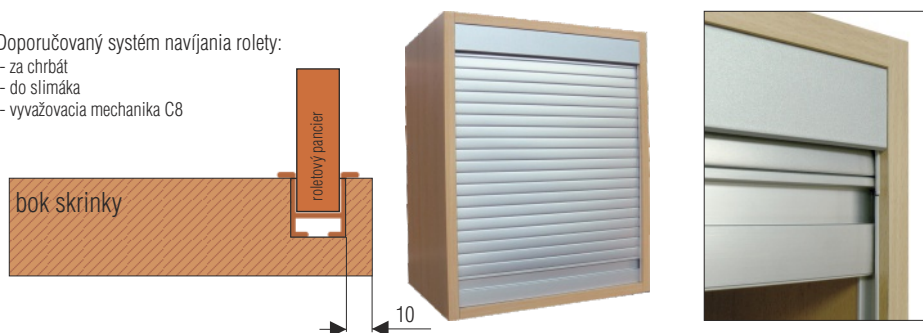

vedenie FLEXIBILNÉ (RB19)

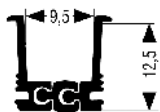

- vodiace lišty (plast) sú vkladané do vopred vyfrézovanej drážky vo vnútri skrine
- šírka frézovania 13 mm, hĺbka 12,5 mm
- flexibilná vodiaca lišta - ľubovoľné vonkajšie rádiusy (minimálny vnútorný rádius R 35,5 mm)
- výhoda ručného ohýbania vodiacich lišt za studena

Doporučený systém navijania rolety:

- za chrbát
- do slímáka
- vyvažovacia mechanika C8

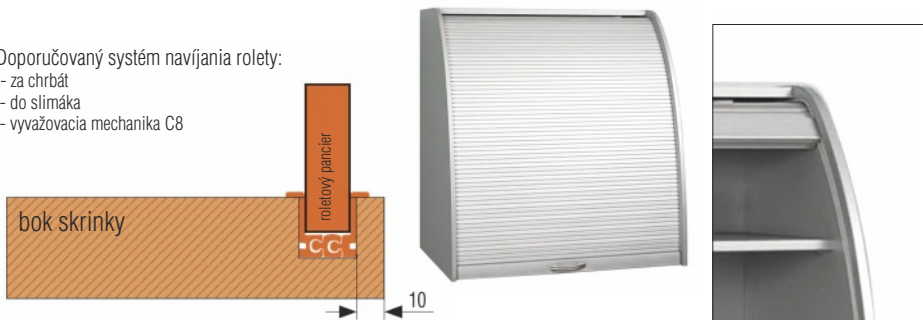

GALEA

e-mail: galea@galea.sk
 web: www.galea.sk
www.nabytkoverolety.sk
 e-shop: www.shop.galea.sk

Vložené vodiace lišty na naskrutkovanie

vedenie NASKRUTKOVANÉ (RB11)

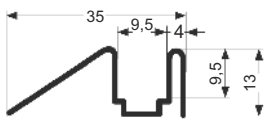

- vodiace lišty (plast) sú vo vnútri, súběžne s hranou skrine
- jednoduchá montáž - po skrátení vodiacich lišt stačí zostaviť spolu s vodiacími rohmi a prichytiť skrutkami
- možnosť dodatočnej montáže do už hotových, starších skríní (prípadné police musia byť vzdialené od prednej hrany 40 mm a chrbáta 35 mm)
- vodiace lišty sú len v uni farbe

Doporučovaný systém navijania rolety:

- za chrbát
- vyvažovacia mechanika C3 alebo C8

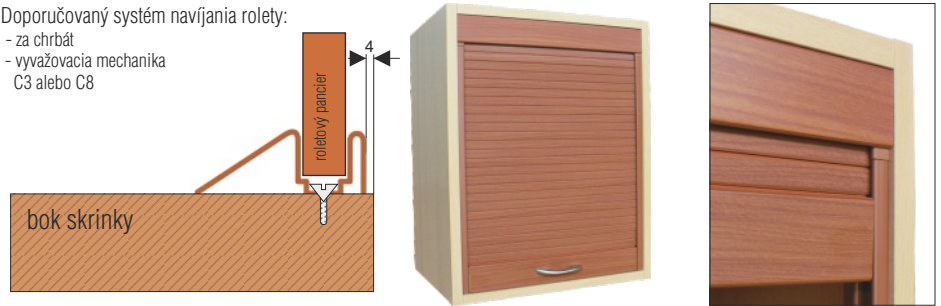

vedenie NASKRUTKOVANÉ TOP (RC15 + RB15)

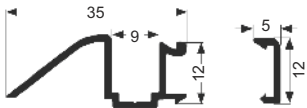

- vodiace lišty (hliník) sú vo vnútri, súběžne s hranou skrine, skrytý prechod medzi vodiacou lištou a vodiacim rohom (príp. slímákom)
- jednoduchá montáž - po skrátení vodiacich lišt stačí zostaviť spolu s vodiacími rohmi a prichytiť skrutkami, následne navaknúť vrchný profil s dekorom na vodiacu lištu
- spodná vodiaca lišta z hliníku v kombinácii s krycím profilom v zhodnom dekore ako roletový pancier
- možnosť použitia vodiacich slímákov
- možnosť dodatočnej montáže do už hotových, starších skríní (prípadné police musia byť vzdialené od prednej hrany a chrbáta 35 mm)

Doporučovaný systém navijania rolety:

- za chrbát
- do slímáka
- vyvažovacia mechanika C3 alebo C8
- KOOBOX



Naložené vodiace lišty

vedenie FRAME (RC13 + RB13)

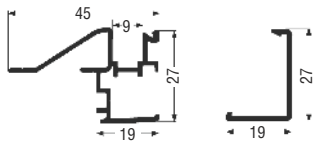

- naložené vedenie (hliník) na hrane korpusu, vzniká "rámový" vzhľad, skrytý prechod medzi vodiacou lištou a vodiacim rohom (príp. slímákom)
- jednoduchá montáž - po skrátení vodiacich lišt stačí zostaviť spolu s vodiacími rohmi a prichytiť skrutkami, následne navaknúť vrchný profil na vodiacu lištu
- možnosť dodatočnej montáže do už hotových, starších skríní (prípadné police musia byť vzdialené 27 mm od prednej hrany a 35 mm od chrbáta)
- možnosť použitia aj vodiacich slímákov
- spodná vodiaca lišta z hliníku v kombinácii s krycím profilom v zhodnom dekore ako roletový pancier

Doporučovaný systém navijania rolety:

- za chrbát
- do slímáka
- vyvažovacia mechanika C3 alebo C8
- KOOBOX

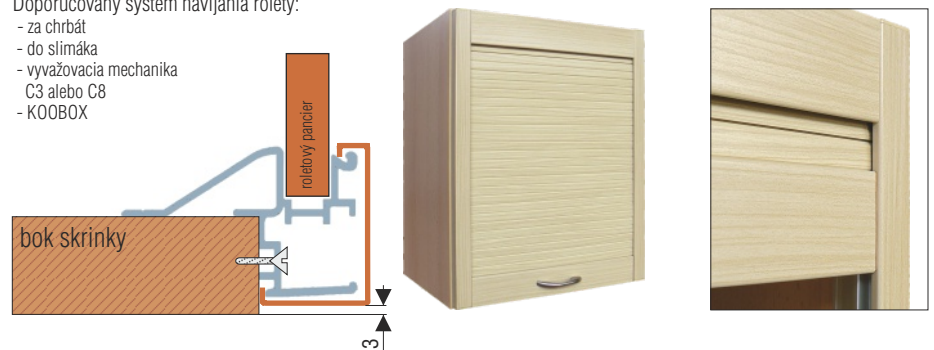

vedenie NALOŽENÉ (RC11)

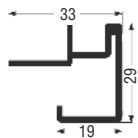

- naložené vedenie na hrane korpusu, vzniká "rámový" vzhľad
- farebné prevedenie iba hliník a nerez
- použiteľné iba s vyvažovacou mechanikou C3
- jednoduchá montáž
- možnosť dodatočnej montáže do už hotových, starších skríní (prípadné police musia byť vzdialené od prednej hrany 15 mm)
- len pre vertikálny posuv
- pri použití zámku je nutné predsadiť dno korpusu o 18 mm

Doporučovaný systém navijania rolety:

- vyvažovacia mechanika C3

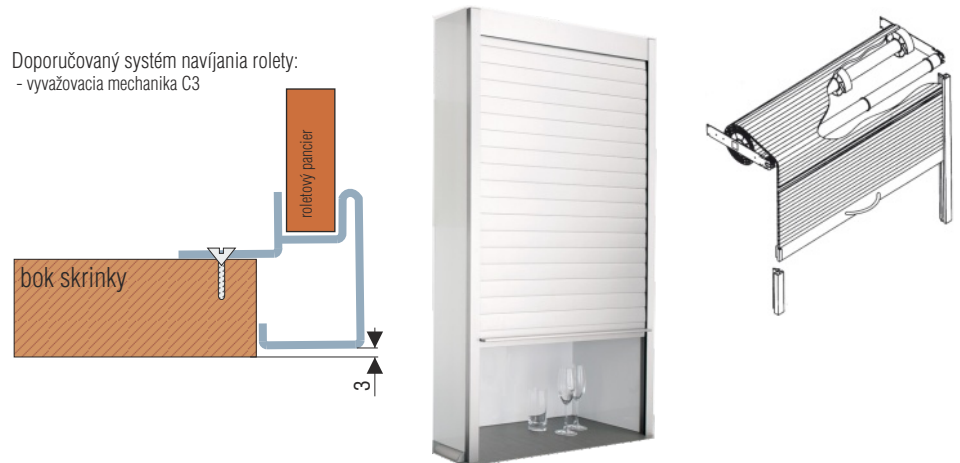

3/ TYP SYSTÉMU NAVÍJANIA → varianty vedenia rolety

KOOBBOX

KOOBOX - novinka - box na mieru s vyvažovacou mechanikou

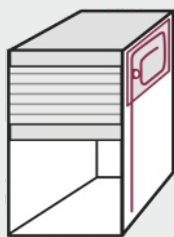

- iba pre vertikálny posuv
- roleta je navíjaná pod stropom skrinky na návin vodiaceho slimáka (boxu)
- súčasťou slimáka je vyvažovacia mechanika, ktorá zaisť ľahký chod a možnosť zastavenia rolety v ľubovoľnej výške
- vyvažovacia mechanika je prednastavená podľa objednaného rozmeru rolety
- výška slimáka (boxu) je 120 mm
- doporučené vnútorné rozmery skrinky: šírka min. 350 mm, šírka max. 1464 mm, výška min. 400 mm, výška max. 1300 mm, hĺbka min. 350 mm

MECHANIKA C3

navíjanie s vyvažovacou MECHANIKOU C3

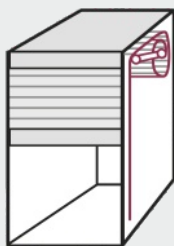

- iba pre vertikálny posuv
- roleta je navíjaná pod stropom skrinky na pružinový vyvažovací hriadeľ, ktorý zaisť ľahký chod a možnosť zastavenia rolety v ľubovoľnej výške
- doporučené vnútorné rozmery skrinky: šírka max. 1164 mm, výška max. 2064 mm, hĺbka min. 310 mm (FRAME, naložené) a 330 mm (na naskrutkovanie, na naskrutkovanie TOP)

MECHANIKA C8

navíjanie s vyvažovacou MECHANIKOU C8

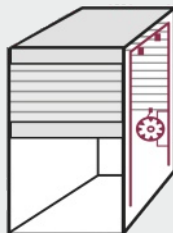

- iba pre vertikálny posuv
- roleta je vedená pod stropom skrinky a ďalej za chrbát skrinky
- mechanika zaisťuje ľahký chod rolety a zastavenie rolety v ľubovoľnej výške
- doporučené vnútorné rozmery skrinky: šírka max. 964 mm, výška max. 1964 mm, hĺbka min. 135 mm
- priestor potrebný pre umiestnenie mechaniky C8 min. 22 mm

DO SLIMÁKA

navíjanie do SLIMÁKA

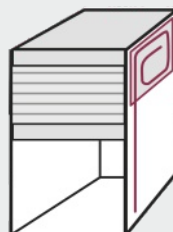

- pre vertikálny aj horizontálny posuv
- roleta je navíjaná pod stropom skrinky v plastovom vedení vodiaceho slimáka
- doporučené vnútorné rozmery skrinky: šírka max. 1164 mm, výška max. 1240 mm (TOP, FRAME) a 1590 mm (na zafrézovanie), hĺbka min. 340 mm (TOP, FRAME) a 370 mm (na zafrézovanie)

DOZADU

navíjanie DOZADU

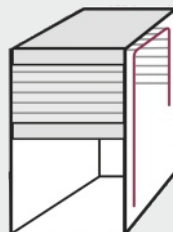

- pre vertikálny aj horizontálny posuv
- roleta je vedená pod stropom skrinky a ďalej za chrbát skrinky
- doporučujeme použiť falošný chrbát
- doporučené vnútorné rozmery skrinky: šírka max. 1164 mm, hĺbka min. 115 mm

KOOBOX



1 | montáž do 10 minút

2 | rozmery na mieru

3 | dekory 5x väčší výber

3 | kľúčové výhody

1 | JEDNODUCHÁ A RÝCHLA MONTÁŽ

- kompletný box na mieru s roletovým pancierom, koncovou a krycou lištou sa len vloží do korpusu skrine, následne sa nasadia a priskrutkujú vodiace lišty
- vyvažovacia mechanika je už vo výrobe prednastavená podľa objednaného rozmeru

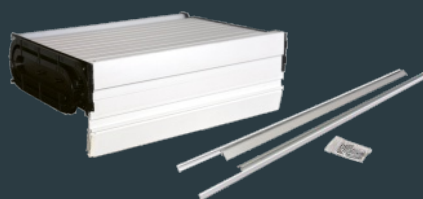

2 | INDIVIDUÁLNY ROZMER

- roleta pripravená na presný rozmer vrátane zafixovania roletového panciera ultrazvukom
- šírka až 1464 mm, výška max. 1300 mm

3 | ŠIROKÝ VÝBER DEKOROV

- SYSTÉM TOP: čierna, biela, zimná biela, šedá, antracit, chróm, buk, čerešňa II., javor, breza, hliník brúsený, nerez brúsený, noble mat čierna, noble mat biela, noble mat šedá, noble mat antracit
- SYSTÉM FRAME: čierna, biela, šedá, chróm, hliník brúsený, nerez brúsený
- MOŽNOSŤ LAKOVANIA na ľubovoľný dekor RAL (systém TOP aj FRAME)



GALEA

e-mail: galea@galea.sk
web: www.galea.sk
e-shop: www.nabytkoverolety.sk
www.shop.galea.sk

4/ DEKORY → vyberte si roletu v požadovanom dizajne

lamely plastové, 24 mm (RNB) - novinka

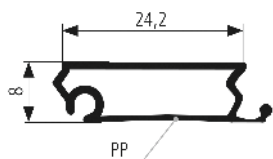
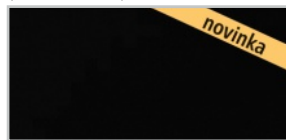
noble mat čierna/01
(Alter Dark V3555)noble mat biela/02
(Casa Blanca V3552)noble mat šedá/03
(Silver Lake V3553)noble mat antracit/ant
(Gaslit Alley V3554)

lamely plastové, 15 mm (RB1C)

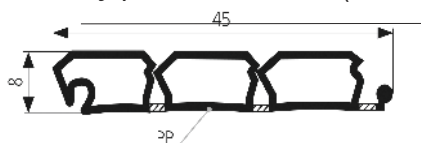
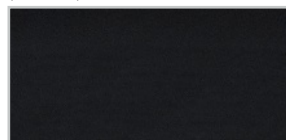
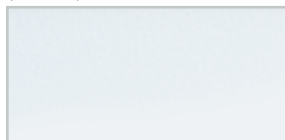
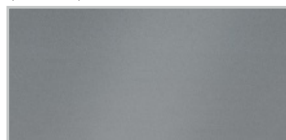
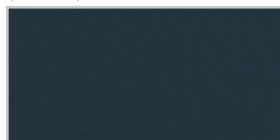
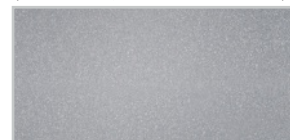
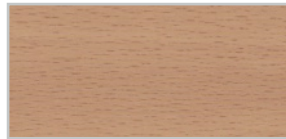
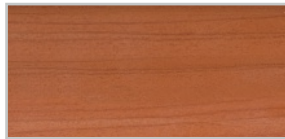
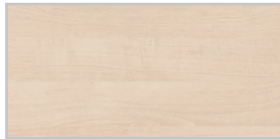
čierna/01
(RAL 9011)biela/02
(RAL 9010)šedá/03
(RAL 7035)antracit/An
(RAL 7016)chróm/ch
(imitácia Al - najbližšie k EGGER F509 ST2)buk/F56
(najbližšie k EGGER H1582 ST15)čerešňa II./F173
(najbližšie k EGGER H1706 ST15)javor/F224
(najbližšie k EGGER H1521 ST15)breza/F179
(najbližšie k EGGER H1733 ST9)

lamely plastové, 25 mm (R25B)

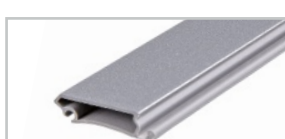
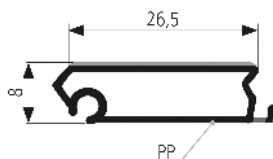
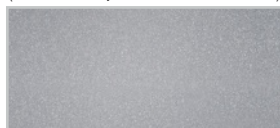
zimná biela/02Z
(RAL 9016)chróm/ch
(imitácia Al - najbližšie k EGGER F509 ST2)

lamely metallic line, 25 mm (R25C)

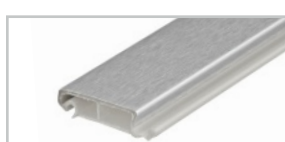
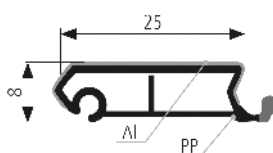
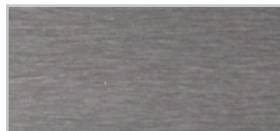
hliník/Al
(Al fólia)nerez/Ne
(Al fólia)lakovanie
(ľubovoľný dekor RAL)

lamely metallic line, 20 mm (RC01)

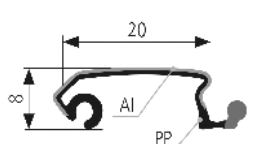
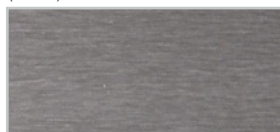
hliník/Al
(Al fólia)nerez/Ne
(Al fólia)lakovanie
(ľubovoľný dekor RAL)

orientačné foto

5/ FORMA DODANIA → dokážeme dodať vo viacerých variantoch

KOOBOX - novinka

- roleta pripravená k okamžitej montáži, dodanie na mieru podľa zadaných parametrov vrátane zafixovania roletového panciera a vyvažovacej mechaniky, bez nutnosti ďalších úprav
- výhody:
 - kompletný roletový box, ktorý stačí len vložiť do korpusu skrinky a následne priskrutkovať vodiace lišty
 - prednastavená vyvažovacia mechanika
 - zafixovaný roletový pancier
 - jednoduchá a rýchla montáž
- balenie: roletový box, vodiace profily, skrutky, montážny návod s montážnou šablónou
- expedícia: do 4-6 dní od objednania



roletový FIX SET

- roleta pripravená k montáži, dodanie na mieru podľa zadaných parametrov vrátane zafixovania roletového panciera, bez nutnosti ďalších úprav
- výhody:
 - zafixovaný roletový pancier
 - úspora času - jednoduchšia montáž a manipulácia
 - úspora materiálu - dodané je len množstvo potrebné pre daný rozmer skrine
 - ľahký chod rolety vďaka zafixovaným lamelám
 - pevné spojenie lamiel
 - finančná úspora vďaka úspore času a materiálu
 - variabilita - možnosť použitia pre všetky dekory a systémy vedenia aj v kombinácii s vyvažovacími mechanikami
- balenie: obsahuje všetky roletové komponenty pripravené na mieru podľa konkrétnych požiadaviek vrátane zafixovania roletového panciera a skrutiek
- expedícia: do 4-6 dní od objednania



rolety v METRÁŽI

- roletové komponenty dodávané v dĺžkach profilov 2,5 m
- výhody:
 - možnosť objednania aj bez znalosti presných rozmerov
 - expedujeme ihneď
- nevýhody:
 - prácnosť pri spracovaní (meranie, rezanie, zloženie panciera)
 - časová náročnosť
 - riziko omylu a finančnej straty
- balenie: - obsahuje roletový pancier a vodiace lišty dĺžkach 2,5 m, koncovú a kryciu lištu rozmeriavanú po 10 cm, všetky potrebné komponenty
- expedícia: do 24-48 hodín



6/ ZADANIE VNÚTORŇÝCH ROZMEROV → dodáme na mieru

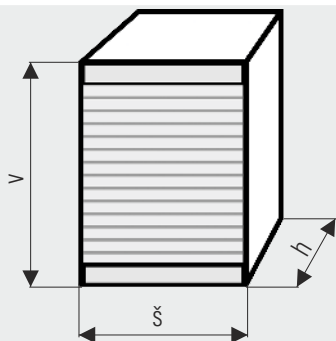

posuv VERTIKÁLNY

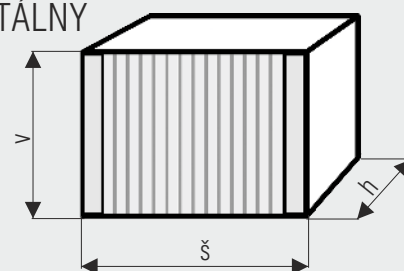

posuv HORIZONTÁLNY

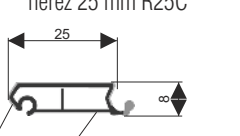

KOOBOX

art. číslo	foto/popis									
KOOBOX	 <p>chróm RB1C (imitácia Al)</p>  <p>nerez 25 mm R25C</p> 	<ul style="list-style-type: none"> - kompletný roletový systém vrátane vyvažovacej mechaniky - lamely plastové v šírke 25 mm (nerez) alebo 15 mm (chróm - imitácia Al) - vedenie vložené TOP alebo naložené FRAME s vyvažovacou mechanikou - iba pre vertikálne použitie - obsah balenia: roletový box (roletový pancier, koncová, úchyťová a krycia lišta, vyvažovacia mechanika), vodiace profily, montážny návod - minimálna vnútorná hĺbka korpusu je 350 mm - výška kazety 120 mm (funkčná výška skrinky je menšia o 140 mm) 								
	art. číslo	popis	vonkajšia šírka skrinky (mm)	vonkajšia výška (mm)	hr. lamina (mm)	objedn. číslo	dekor	balenie (set)	Cena (set) bez DPH	Cena (set) s DPH
	KOOBOX	chróm RB1C, vedenie TOP s mechanikou	600	<1300*	18	KOOBOX TOP/ch	chróm (imitácia Al)	1 set	354,35 €	425,22 €
		chróm RB1C, vedenie FRAME s mechanikou				KOOBOX FRAME/ch	chróm (imitácia Al)		470,43 €	564,52 €
nerez 25 mm R25C, vedenie TOP s mechanikou		600	<1300*	18	KOOBOX TOP/Ne25	nerez	1 set	522,90 €	627,48 €	
nerez 25 mm R25C, vedenie FRAME s mechanikou.					KOOBOX FRAME/Ne25	nerez		655,79 €	786,95 €	

* vodiace lišty upravíme podľa individuálnej výšky (nutné zadať v objednávke)

novinka

CRYSTAL LINE - BOX

Decory lamiel a príslušenstva

čierna/01

(vysoký lesk: Piano HGL 2015L; mat: Piano matt 2016L)



biela/02

(vysoký lesk: Bianco HGL V2778; mat: Bianco matt 1696L)

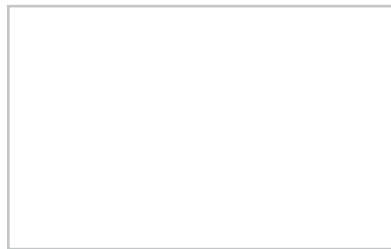

magnolia/mag

(vysoký lesk: Magnolia HGL 73703; mat: Magnolia matt 1698L)

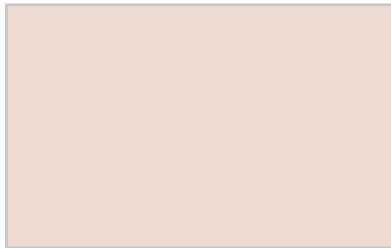

titanio/tit

(mat: Titanio matt 2109L)



CRYSTAL LINE - BOX

art. číslo	foto/popis	
CRYSTAL	 <p>lamela</p>	<ul style="list-style-type: none"> - kompletný roletový systém vrátane vyvažovacej mechaniky - roletové lamely z polymerového sklolaminátu RAUVISIO crystal, kombinujúce výhody skla s výhodami polymérov (odolné proti poškrabaniu, rozbitiu, ľahšie ako sklo, jednoduchá údržba) - praktický kazetový systém s vyvažovacou mechanikou – jednoduchá montáž a tichý chod - lamely v šírke 50 mm - naložené vodiace lišty - iba pre vertikálne použitie - minimálna vnútorná hĺbka korpusu je 296 mm - výška kazety 173 mm (pre skrinku do výšky 1000 mm) a 216 mm (pre skrinku do výšky 1500 mm) - obsah balenia: roletový box (roletový pancier, koncová lamela pre montáž úchytky, vyvažovacia mechanika), úchytky, krycia lišta, naložené vodiace profily+záslepky, dištančné podložky (pre použitie s 18 mm DTD), montážny návod

art. číslo	výška skrinky (mm)	vonkajšia šírka skrinky (mm)	dekor lamiel	dekor príslušenstva	objedn. číslo	balenie (set)	Cena (set) bez DPH	Cena (set) s DPH
CRYSTAL1	600 -1000	600	čierna vysoký lesk/01L	čierna lesk/01L	Crystal1/01L/01L	1 set	932,19 €	1118,63 €
			čierna mat/01M	čierna mat/01M	Crystal1/01M/01M		964,27 €	1157,12 €
			biela vysoký lesk/02L	biela lesk/02L	Crystal1/02L/02L		932,19 €	1118,63 €
			biela mat/02M	biela mat/02M	Crystal1/02M/02M		964,27 €	1157,12 €
			magnolia vysoký lesk/magL	magnolia lesk/magL	Crystal1/magL/magL		932,19 €	1118,63 €
			magnolia mat/magM	magnolia mat/magM	Crystal1/magM/magM		964,27 €	1157,12 €
			titanio mat/titM	titanio mat/titM	Crystal1/titM/titM		964,27 €	1157,12 €
CRYSTAL2	600 -1000	900	čierna vysoký lesk/01L	čierna lesk/01L	Crystal2/01L/01L	1 set	1124,90 €	1349,88 €
			čierna mat/01M	čierna mat/01M	Crystal2/01M/01M		1161,72 €	1394,06 €
			biela vysoký lesk/02L	biela lesk/02L	Crystal2/02L/02L		1124,90 €	1349,88 €
			biela mat/02M	biela mat/02M	Crystal2/02M/02M		1161,72 €	1394,06 €
			magnolia vysoký lesk/magL	magnolia lesk/magL	Crystal2/magL/magL		1124,90 €	1349,88 €
			magnolia mat/magM	magnolia mat/magM	Crystal2/magM/magM		1161,72 €	1394,06 €
			titanio mat/titM	titanio mat/titM	Crystal2/titM/titM		1161,72 €	1394,06 €
CRYSTAL3	1000 -1500	600	čierna vysoký lesk/01L	čierna lesk/01L	Crystal3/01L/01L	1 set	1179,04 €	1414,85 €
			čierna mat/01M	čierna mat/01M	Crystal3/01M/01M		1217,35 €	1460,82 €
			biela vysoký lesk/02L	biela lesk/02L	Crystal3/02L/02L		1179,04 €	1414,85 €
			biela mat/02M	biela mat/02M	Crystal3/02M/02M		1217,35 €	1460,82 €
			magnolia vysoký lesk/magL	magnolia lesk/magL	Crystal3/magL/magL		1179,04 €	1414,85 €
			magnolia mat/magM	magnolia mat/magM	Crystal3/magM/magM		1217,35 €	1460,82 €
			titanio mat/titM	titanio mat/titM	Crystal3/titM/titM		1217,35 €	1460,82 €
CRYSTAL4	1000 -1500	900	čierna vysoký lesk/01L	čierna lesk/01L	Crystal4/01L/01L	1 set	1415,12 €	1698,14 €
			čierna mat/01M	čierna mat/01M	Crystal4/01M/01M		1464,94 €	1757,93 €
			biela vysoký lesk/02L	biela lesk/02L	Crystal4/02L/02L		1415,12 €	1698,14 €
			biela mat/02M	biela mat/02M	Crystal4/02M/02M		1464,94 €	1757,93 €
			magnolia vysoký lesk/magL	magnolia lesk/magL	Crystal4/magL/magL		1415,12 €	1698,14 €
			magnolia mat/magM	magnolia mat/magM	Crystal4/magM/magM		1464,94 €	1757,93 €
			titanio mat/titM	titanio mat/titM	Crystal4/titM/titM		1464,94 €	1757,93 €
art. číslo	dĺžka úchytky (mm)	dekor úchytky	objedn. číslo	balenie (set)	Cena (set) bez DPH	Cena (set) s DPH		
CRYSTAL U	515	čierna	Crystal60/01	1 set	29,40 €	35,28 €		
		hliník	Crystal60/Al		29,40 €	35,28 €		
		nerez	Crystal60/Ne		29,40 €	35,28 €		
	815	čierna	Crystal90/01		36,76 €	44,11 €		
		hliník	Crystal90/Al		36,76 €	44,11 €		
		nerez	Crystal90/Ne		36,76 €	44,11 €		

novinka

základná obchodná zľava znížená o 10%

GALEA

e-mail: galea@galea.sk
 web: www.galea.sk
 www.nabytkoverolety.sk
 e-shop: www.shop.galea.sk

NOBLE MAT - BOX

art. číslo	foto/popis						
NOBLE				<ul style="list-style-type: none"> - kompletný roletový systém vrátane vyvažovacej mechaniky - plastové rolety s matným povrchom, vysoko odolné proti poškrabaniu a voči odtlačkom prstov - praktický kazetový systém s vyvažovacou mechanikou – jednoduchá montáž a tichý chod - lamely z polypropylénu v šírke 24,2 mm - naložené vodiace lišty - iba pre vertikálne použitie - obsah balenia: roletový box (roletový pancier, koncová lišta s integrovanou úchytkou, vyvažovacia mechanika), krycia lišta, naložené vodiace profily+záslepky, montážny návod - minimálna vnútorná hĺbka korpusu je 276 mm - výška kazety 164 mm 			
art. číslo	vonkajšia výška skrinky (mm)	vonkajšia šírka (mm)	dekor lamiel	objedn. číslo	balenie (set)	Cena (set) bez DPH	Cena (set) s DPH
NOBLE1	1000-1500	600	čierna/01	Noble1/01	1 set	710,18 €	852,22 €
			biela/02	Noble1/02		710,18 €	852,22 €
			šedá/03	Noble1/03		710,18 €	852,22 €
			antracit/ant	Noble1/ant		710,18 €	852,22 €
NOBLE2	1000-1500	900	čierna/01	Noble2/01	1 set	908,85 €	1090,62 €
			biela/02	Noble2/02		908,85 €	1090,62 €
			šedá/03	Noble2/03		908,85 €	1090,62 €
			antracit/ant	Noble2/ant		908,85 €	1090,62 €
novinka						základná obchodná zľava znížená o 10%	

Dekory setov

čierna/01 (Alter Dark V3555)



biela/02 (Casa Blanca V3552)

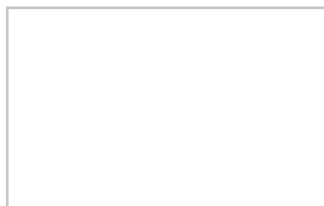

šedá/03 (Silver Lake V3553)



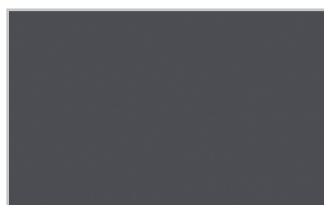

antracit/ant (Gaslit Alley V3554)



Pozn.: roletové Noble mat boxy pre výšku 500 - 1000 mm je možné objednať, dodacia doba 4 týždne.

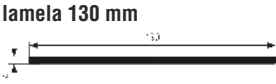

FLIPDOOR

art. číslo	foto/popis								
FLIPDOOR						<ul style="list-style-type: none"> - kompletný roletový systém vrátane korpusu a sklenených políc - plastové rolety kombinujúce výhody skla s výhodami polymérov (odolné proti poškrabaniu, rozbitiu, ľahšie ako sklo, jednoduchá údržba) - priestorovo úsporný nožnicový mechanizmus s mimoriadne ľahkým chodom, manuálne ovládanie rolety - lamely z polymérového sklolaminátu v šírke 130 mm - závesná roletová skrinka, lamino korpusu hrúbky 16 mm v prevedení mat, dodané v zmontovanom stave, nosnosť 50 kg - integrovaná hliníková úchytka, 2 sklenené police, pre výšku 650 mm 1 sklenená polica - hĺbka korpusu je 373 mm - obsah balenia: roletový systém vr. korpusu a sklenených políc, montážny návod (hmoždinky a skrutky nie sú súčasťou balenia) 			
art. číslo	vonkajšia výška skrinky (mm)	vonkajšia šírka (mm)	korpus	dekor lamiel	objedn. číslo	balenie (set)	Cena (set) bez DPH	Cena (set) s DPH	
FLIP1	780	900	čierna/01	čierna lesk/01L	Flip1/01/01L	1 set	1964,06 €	2356,87 €	
				čierna mat/01M	Flip1/01/01M		1964,06 €	2356,87 €	
			biela/02	biela lesk/02L	Flip1/02/02L		1964,06 €	2356,87 €	
				biela mat/02M	Flip1/02/02M		1964,06 €	2356,87 €	
			šedá/03	titanio mat/titM	Flip1/03/titM		1964,06 €	2356,87 €	
novinka							základná obchodná zľava znižovaná o 10%		

Dekory korpusov

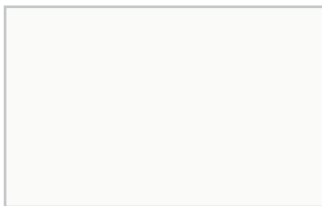
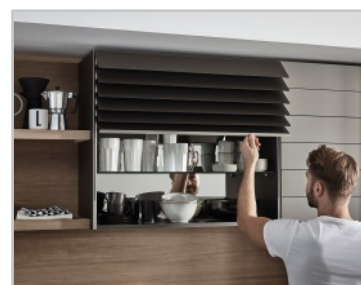
čierna/01
(Black 154730)biela/02
(White 154726)šedá/03
(Taupe grey 154729)

Dekory lamiel

- variant lesk alebo mat (uvádzajte v objednávke)

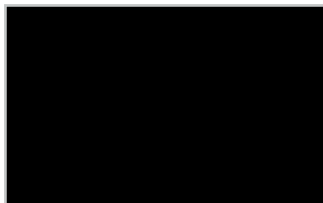
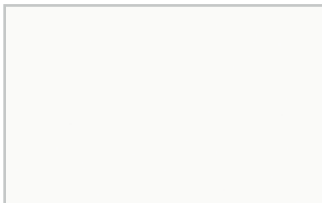
čierna/01
lesk/01L: Piano high gloss 2015L
mat/01M: piano matt 2016Lbiela/02
lesk/02L: Bianco high gloss V2778
mat/02M: Bianco matt 1696Ltitanio/tit
lesk/titL: Titanio high gloss 2107L
mat/titM: Titanio matt 2109L

Pozn.: - je možné ľubovoľne kombinovať ponúkané dekory lamiel a korpusov, v ponuke korpusy v rozmeroch: šírka 600 a 900 mm, výška 650 a 780 mm (dodacia doba 4 týždne)

e-mail: galea@galea.sk
web: www.galea.sk
e-shop: www.nabytkoverolety.sk
www.shop.galea.sk

METALLIC LINE - SET

art. číslo	foto/popis											
RAI, R 25 SET			<ul style="list-style-type: none"> -kompletný roletový systém na mieru vrátane vyvažovacej mechaniky (iba pre vertikálne použitie): - vyvažovacia mechanika C3 - roletový pancier RAUVOLET metallic-line, plastová lamela s hliníkovým povrchom - koncová lišta - kombinácia koncovej a stredovej úchytovej lišty v jednom profile (Alu) - krycia lišta (Alu) - naložené vodiace lišty (súčasť balenia) - štandardné príslušenstvo - 2x výšková zarážka, 2x klzný kolík, koncovky - záslepky k vodiacim lištám (2 páry), dorazový profil ku koncovej lište - 1 bm - popis roletového systému, montážny návod Minimálna svetlá hĺbka korpusu je: 265 mm (profil 20 mm) 276 mm (profil 25 mm)									
art. číslo	nákres	vonkajšia šírka skrinky (mm)	výška skrinky (mm)	hr. lamina (mm)	objedn. číslo	dekor	balenie (set)	Cena (set) bez DPH	Cena (set) s DPH			
RAI SET 20 mm		500	600-1000	18/19	RAI Al/47	hliník	1 set	394,65 €	473,58 €			
					RAI Ne/47	nerез		434,30 €	521,16 €			
		500	1000-1500	18/19	RAI Al/50	hliník		474,52 €	569,42 €			
					RAI Ne/50	nerез		521,93 €	626,32 €			
		600	600-1000	18/19	RAI Al/57	hliník		410,09 €	492,11 €			
					RAI Ne/57	nerез		451,43 €	541,72 €			
		600	1000-1500	18/19	RAI Al/88	hliník		520,67 €	624,80 €			
					RAI Ne/88	nerез		573,96 €	688,75 €			
		900	600-1000	18/19	RAI Al/77	hliník		541,44 €	649,73 €			
					RAI Ne/77	nerез		597,58 €	717,10 €			
		900	1000-1500	18/19	RAI Al/87	hliník		666,76 €	800,11 €			
					RAI Ne/87	nerез		734,89 €	881,87 €			
		R 25 SET 25 mm		600	600-1000	18/19		R25SET Al/57	hliník	1 set	443,69 €	532,43 €
								R25SET Ne/57	nerез		488,07 €	585,68 €
600	1000-1500			18/19	R25SET Al/88	hliník	563,27 €	675,92 €				
					R25SET Ne/88	nerез	620,58 €	744,70 €				
900	1000-1500			18/19	R25SET Al/87	hliník	721,87 €	866,24 €				
					R25SET Ne/87	nerез	795,22 €	954,26 €				

skladom - termín dodania 2 dni

základná obchodná zľava znížená o 10%

 e-mail: galea@galea.sk
 web: www.galea.sk
 www.nabytkoverolety.sk
 e-shop: www.shop.galea.sk

METALLIC LINE - BOX

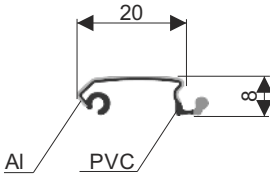
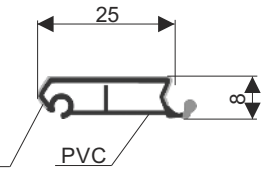
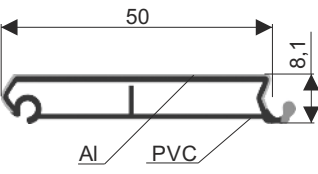
art. číslo	foto/popis								
RBOX			<ul style="list-style-type: none"> - kompletný roletový systém na mieru vrátane vyvažovacej mechaniky - plastové lamely s hliníkovým povrchom - kazetový systém - jednoduchá a rýchla montáž - spracovanie vedenia je možné realizovať jednoducho nožom, nakoľko sa jedná o plast - naložené vodiace lišty - sú súčasťou balenia - iba pre vertikálne použitie - obsah balenia: roletový box (roletový pancier, koncová lišta s integrovanou úchytkou a krycia lišta, vyvažovacia mechanika), naložené vodiace profily, montážny návod - minimálna vnútorná hĺbka korpusu je 304 mm - výška kazety 105 mm (pre skrinky do výšky 1 000 mm) a 124 mm (pre skrinky do výšky 1500 mm) 						
art. číslo	nákres	vonkajšia šírka skrinky (mm)	výška skrinky (mm)	hr. lamina (mm)	objedn. číslo	dekor	balenie (set)	Cena (set) bez DPH	Cena (set) s DPH
RBOX 20 mm		498	600-1000	18	R 20 BOX Al/47	hliník	1 set	414,70 €	497,64 €
		498	1000-1500	18	R 20 BOX Ne/50	nerez	1 set	559,44 €	671,33 €
		598	600-1000	18	R 20 BOX Al/57	hliník	1 set	432,48 €	518,98 €
					R 20 BOX Ne/57	nerez		475,15 €	570,18 €
		598	1000-1500	18	R 20 BOX Al/88	hliník	1 set	544,89 €	653,87 €
					R 20 BOX Ne/88	nerez		600,04 €	720,05 €
RBOX 25 mm		498	1000-1500	18	R 25 BOX Al/50	hliník	1 set	528,38 €	634,06 €
					R 25 BOX Ne/50	nerez		581,65 €	697,98 €
		598	600-1000	18	R 25 BOX Al/57	hliník	1 set	460,85 €	553,02 €
					R 25 BOX Ne/57	nerez		507,71 €	609,25 €
		598	1000-1500	18	R 25 BOX Al/88	hliník	1 set	579,18 €	695,02 €
					R 25 BOX Ne/88	nerez		638,45 €	766,14 €
RBOX 50 mm		600	1000-1500	18/19	R 50 BOX Al/88	hliník	1 set	698,76 €	838,51 €
					R 50 BOX Ne/88	nerez		767,32 €	920,78 €
		900	1000-1500	18/19	R 50 BOX Al/87	hliník	1 set	894,65 €	1073,58 €
					R 50 BOX Ne/87	nerez		982,70 €	1179,24 €

skladom - termín dodania 2 dni

základná obchodná zľava znížená o 10%



e-mail: galea@galea.sk
 web: www.galea.sk
 www.nabytkoverolety.sk
 e-shop: www.shop.galea.sk

HLINÍKOVÉ ROLETY

NA MIERU - termín dodania 5 dní

TYPIZOVANÉ ROZMEROVÉ RADY - termín dodania 2 dni



celokovové prevedenie

jedinečné spojenie elegantného vzhľadu
a odolného materiálu

- vďaka eloxovanému povrchu sú vhodné aj do kúpeľne a exteriéru
- celohliníkové lamely zaručujú vyššiu pevnosť
- v ponuke aj dierované lamely, ktoré umožňujú odvetrávanie
- varianty dodania - riešenie pre ľubovoľný rozmer, rolety na mieru
 - BOX (kazetový systém): iba s naloženým systémom vedenia
 - SET: iba s vloženým systémom vedenia

ROLETY NA MIERU - 6 krokov konfigurácie rolety

1/ TYP POSUVU → vyberte požadovaný smer otvárania rolety

posuv VERTIKÁLNY



posuv HORIZONTÁLNY

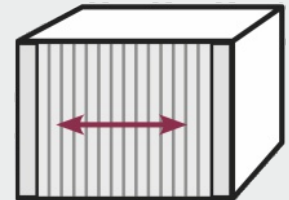

2/ TYP SYSTÉMU VEDENIA → zvolte vhodný vodiaci systém

vedenie NALOŽENÉ

- naložené hliníkové profily - " rámový vzhľad"
- iba navíjanie do slimáka (box)
- skrytý prechod medzi vodiacou lištou a vodiacim slimákom
- všetky komponenty v rovnakom dekore
- možnosť dodatočnej montáže do hotových starších skriň (prípadné police musia byť vzdialené od prednej hrany 15 mm)

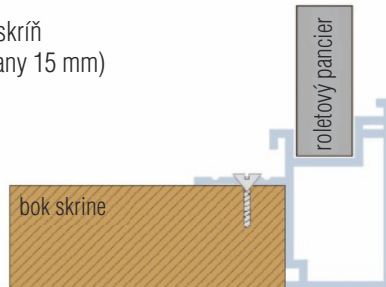
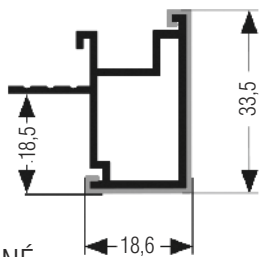

vedenie VLOŽENÉ

- hliníkové vodiace profily vnútri skrinky, prichytené skrutkami
- iba navíjanie dozadu (set)
- skrytý prechod medzi vodiacou lištou a vodiacim rohom
- všetky komponenty v rovnakom dekore
- možnosť dodatočnej montáže do hotových starších skriň (prípadné police musia byť vzdialené od prednej hrany 35 mm)

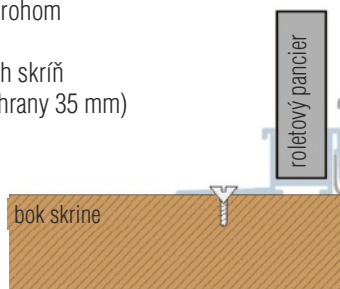
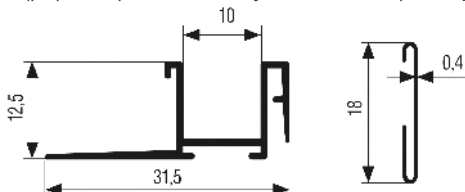

Pozn.: pre lepší chod rolety doporučujeme občasné premazanie vedenia teflónovým sprejom

GALEA

e-mail: galea@galea.sk
 web: www.galea.sk
www.nabytkoverolety.sk
 e-shop: www.shop.galea.sk

3/ TYP SYSTÉMU NAVÍJANIA → varianty vedenia rolety

navíjanie do SLIMÁKA

- iba pre naložené vedenie
- roleta je navíjaná pod stropom skrinky v plastovom vedení vodiaceho slimáka
- vyvažovacia mechanika integrovaná do slimáka zaisťujú ľahký chod a možnosť zastavenia rolety v ľubovoľnej výške
- doporučené vnútorné rozmery skrinky:
šírka max. 1764 mm (lamely 25 mm), max. 1564 mm (lamela 40 mm) alebo max. 1164 mm (platí pre výšku od 1464 - 2164 mm), výška max. 2164 mm, hĺbka min. 300 mm pre výšku rolety do 1464 mm
hĺbka min. 450 mm pre výšku rolety od 1464 do 2164 mm

DO SLIMÁKA - iba naložené vedenie

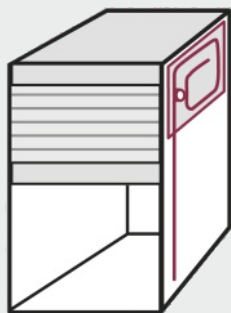

navíjanie DOZADU

- iba pre vložené vedenie
- roleta je vedená pod stropom skrinky a ďalej za chrbát skrinky (doporučujeme použiť falošný chrbát)
- vyvažovacia mechanika zaisťujú ľahký chod a možnosť zastavenia rolety v ľubovoľnej výške
- doporučené vnútorné rozmery skrinky:
šírka max. 1764 mm (lamely 25 mm) alebo max. 1564 mm (lamela 40 mm), výška max. 1464 mm, hĺbka min. 250 mm

DOZADU - iba vložené vedenie

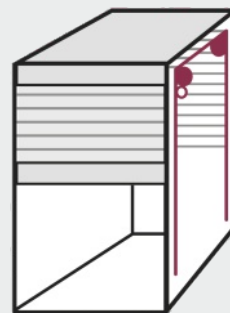

4/ DEKORY → vyberte si roletu v požadovanom designe

Hliník natural/Nat

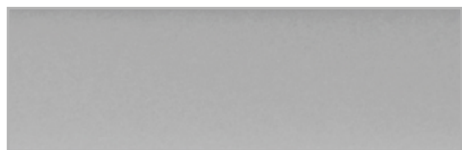

Nerez brúsený/Ne



Biela lesklá/02 (najbližšie k RAL 9016)

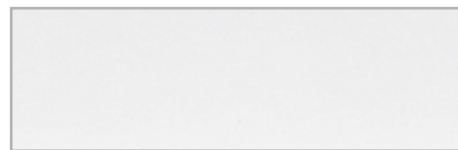

Hliník natural/Nat - dierovaný



Nerez brúsený/Ne - dierovaný



Biela lesklá/02 - dierovaná

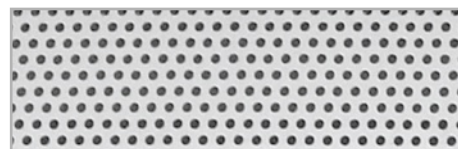

5/ KOMBINÁCIA PROFILOV → zvolte ideálny pomer lamiel

plný pancier



dierovaný pancier

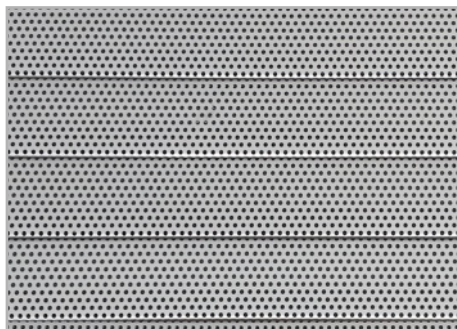

kombinovaný pancier 1:1

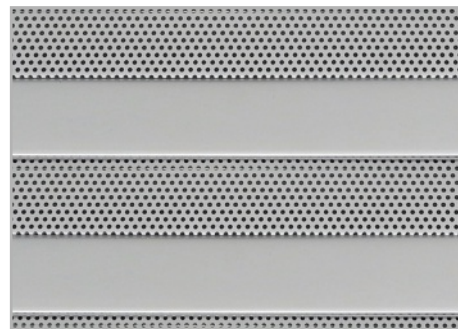

Šírka lamiel a možnosti kombinácií

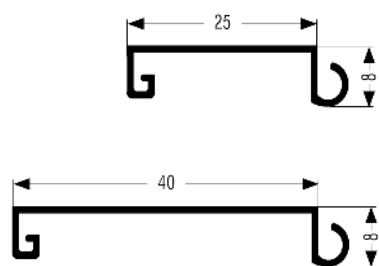

	lamela			dierovaná lamela		
lamela	hliník natural	nerez brúsený	biela lesklá	hliník natural	nerez brúsený	biela lesklá
25 mm	✓	✓	✓	✗	✓	✓
40 mm	✓	✗	✓	✓	✗	✓

6/ ZADANIE VNÚTORŇNÝCH ROZMEROV → dodáme na mieru

posuv VERTIKÁLNY

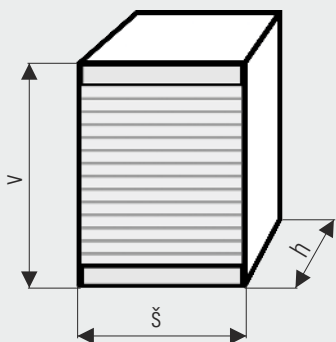

posuv HORIZONTÁLNY

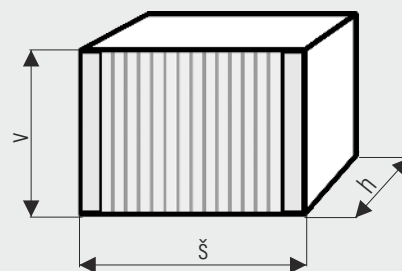
KONFIGURÁTOR hliníkových rolet na www.galea.sk

TYPIZOVANÉ ROZMEROVÉ RADY - boxy

Termín dodania 2 dni

ALU BOX

art. číslo	foto/popis								
ALU BOX			<ul style="list-style-type: none"> - kompletný roletový systém na mieru vrátane vyvažovacej mechaniky - kazetový systém - jednoduchá a rýchla montáž, iba pre vertikálne použitie - obsah balenia: <ul style="list-style-type: none"> - roletový box (roletový pancier, koncová a úchyťová lišta, vyvažovacia mechanika, vodiaci slímák) - krycia lišta - naložené vodiace profily v dĺžke 1 250 mm - štandardné príslušenstvo - záslepky vodiacich lišt, klzné kolíky, skrutky, fixačné profily - montážny návod - min. vnútorná hĺbka korpusu 300 mm - výška kazety 135 mm 						
art. číslo	popis	vonkajšia šírka skrinky (mm)	vonkajšia výška skrinky (mm)	hr. lamina (mm)	objedn. číslo	dekor	balenie (set)	Cena (set) bez DPH	Cena (set) s DPH
ALU BOX	lamela 40 mm, biela lesk, naložené vedenie, plný pancier	600	<1250	18	ALU BOX 1/02	biela lesklá	1 set	601,70 €	722,04 €

ilustračné foto

DREVENÉ ROLETY

NA MIERU - termín dodania 5 dní

TYPIZOVANÉ ROZMEROVÉ RADY - termín dodania 2 dni



návrat k tradičnému materiálu nábytkárov drevo, ako prírodný materiál, ponúka nielen štýlové ale aj funkčné riešenie Vášho interiéru

- prevedenie - dyha, masív
 - v neobmedzenom výbere dekorov dostupných na trhu
- povrch: dyha - trojvrstvá preglejka s lakovanou úpravou
 - masív - lakovaná úprava
 - bez povrchovej úpravy (možnosť dokončenia finálneho vzhľadu)
- hrúbka materiálu: 6 mm
- varianty dodania - riešenie pre ľubovoľný rozmer, rolety na mieru
 - BOX (kazetový systém): iba s naloženým systémom vedenia
 - SET: s naloženým aj vloženým (frézovaným) systémom vedenia

ROLETY NA MIERU - 5 krokov konfigurácie rolety

1/ TYP POSUVU → vyberte požadovaný smer otvárania rolety

posuv VERTIKÁLNY



posuv HORIZONTÁLNY

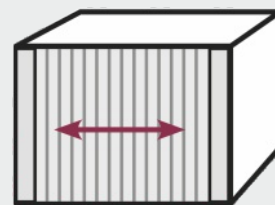

2/ TYP SYSTÉMU VEDENIA → zvolte vhodný vodiaci systém

vedenie NALOŽENÉ

- naložené drevené (masív) profily - " rámový vzhľad"
- transparentný profil vo vodiacej drážke zaisťuje ľahký chod rolety
- navíjanie do slimáka (box) aj dozadu (set)
- možnosť dodatočnej montáže do hotových starších skríň (prípadné police musia byť vzdialené od prednej hrany 25 mm a chrbáta 46 mm)

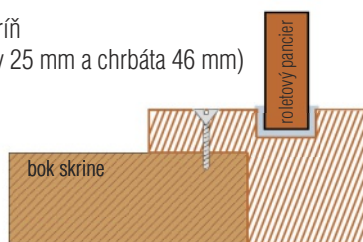
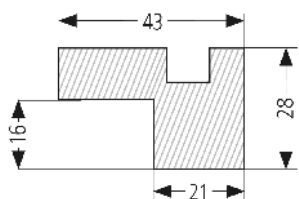

vedenie VLOŽENÉ (FRÉZOVANÉ)

- transparentný vodiaci profil sa vkladá do vopred vyfrézovanej drážky vo vnútri skrine
- šírka frézovania 10 mm, hĺbka drážky 9 mm
- transparentný profil vo vodiacej drážke zaisťuje ľahký chod rolety
- navíjanie do slimáka (box) aj dozadu (set)
- frézované vedenie do slimáka nie je možné použiť s vyvažovacou mechanikou
- vnútorný rádius rohu = 40 mm

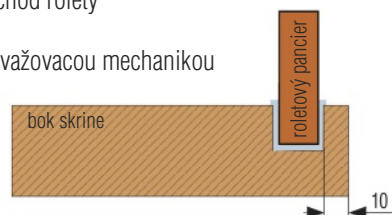
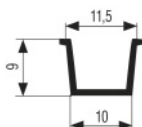

GALEA

e-mail: galea@galea.sk
 web: www.galea.sk
 e-shop: www.nabytkoverolety.sk
www.shop.galea.sk

3/ TYP SYSTÉMU NAVÍJANIA → varianty vedenia rolety

navíjanie DOZADU s vyvažovacou MECHANIKOU

- pre naložené aj vložené (frézované) vedenie
- roleta je vedená pod stropom skrinky a ďalej za chrbát skrinky (doporučujeme použiť falošný chrbát)
- vyvažovacia mechanika zaisťujú ľahký chod a možnosť zastavenia rolety v ľubovoľnej výške
- doporučené vnútorné rozmery skrinky: šírka max. 1164 mm, výška max. 1200 mm (naložené vedenie), alebo 1964 mm (frézované vedenie), hĺbka min. 150 mm

navíjanie DOZADU (bez vyvažovacej mechaniky)

- pre naložené aj vložené (frézované) vedenie
- roleta je vedená pod stropom skrinky a ďalej za chrbát skrinky (doporučujeme použiť falošný chrbát)
- doporučené vnútorné rozmery skrinky: šírka max. 564 mm, výška max. 564 mm, hĺbka min. 150 mm

navíjanie do SLIMÁKA s vyvažovacou MECHANIKOU

- iba pre naložené vedenie
- roleta je navíjaná pod stropom skrinky vo vedení vodiaceho slimáka
- vyvažovacia mechanika integrovaná do slimáka (len pri naloženom vedení) zaisťujú ľahký chod a možnosť zastavenia rolety v ľubovoľnej výške
- doporučené vnútorné rozmery skrinky: šírka max. 1164 mm, výška max. 1200 mm, hĺbka min. 430 mm

navíjanie do SLIMÁKA (bez vyvažovacej mechaniky)

- pre naložené aj vložené (frézované) vedenie
- roleta je navíjaná pod stropom skrinky vo vedení vodiaceho slimáka
- doporučené vnútorné rozmery skrinky: šírka max. 564 mm, výška max. 564 mm, hĺbka min. 430 mm

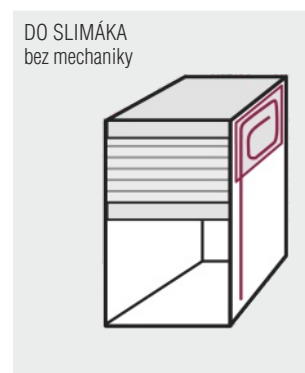
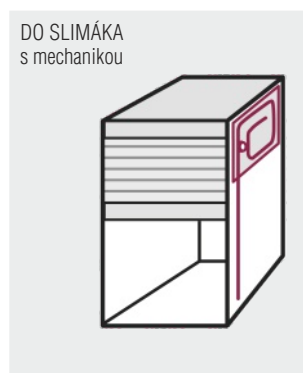
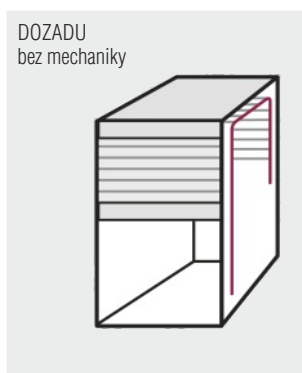
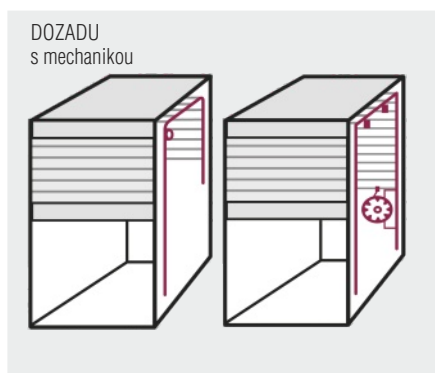

4/ DEKORY → vyberte si roletu v požadovanom designe

dekory SKLADOVÉ (iba prevedenie dyha vrátane povrchovej úpravy)

jaseň

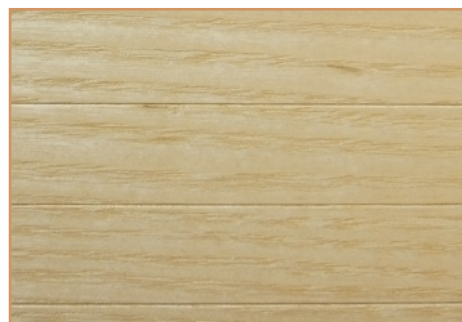

dub



americký orech

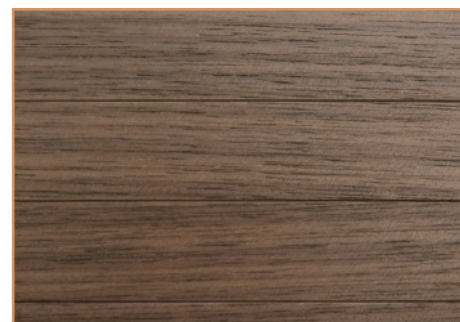

Orientačné fotografie

dekory NA OBJEDNÁVKU (prevedenie dyha aj masív)

- neobmedzený výber dekorov laminátov dostupných na trhu (Kronospan, Egger)
- možnosť dodania s povrchovou úpravou alebo bez povrchovej úpravy
- možnosť dodania vlastnej dyhy alebo laminátu (melamin) – iba pre frézované vedenie
- termín dodania 8-9 týždňov



Pozn.: vodiace profily a koncová lišta sú vyrobené z masívu, preto môže dôjsť k miernemu rozdielu vo farbe, prípadne kresbe dreva

GALEA

e-mail: galea@galea.sk
 web: www.galea.sk
 e-shop: www.nabytkoverolety.sk
www.shop.galea.sk

5/ ZADANIE VNÚTORNÝCH ROZMEROV → dodáme na mieru

posuv VERTIKÁLNY

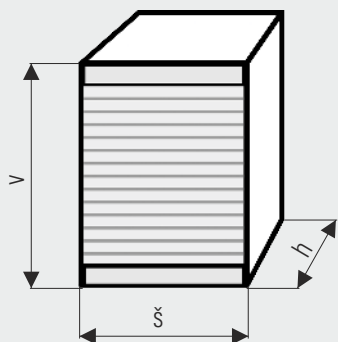

posuv HORIZONTÁLNY

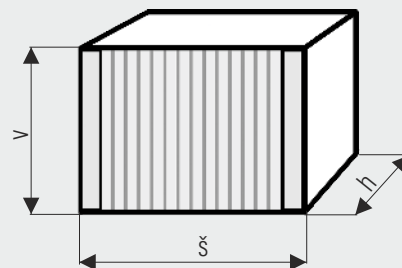

KONFIGURÁTOR drevených roliet na www.galea.sk

TYPIZOVANÉ ROZMEROVÉ RADY - boxy

Termín dodania 2 dni

BOX DREVO

art. číslo	foto/popis								
BOX DREVO			<ul style="list-style-type: none"> - kompletný roletový systém na mieru vrátane vyvažovacej mechaniky - kazetový systém - jednoduchá a rýchla montáž - obsah balenia: <ul style="list-style-type: none"> - roletový box (roletový pancier, koncová lišta s integrovanou úchytkou, vyvažovacia mechanika, vodiaci slímák) - krycia lišta - naložené vodiace profily v dĺžke 1 250 mm - štandardné príslušenstvo - skrutky, fixačné profily - montážny návod - min. vnútorná hĺbka korpusu 430 mm - výška kazety 135 mm 						
art. číslo	popis	vonkajšia šírka skrinky (mm)	vonkajšia výška skrinky (mm)	hr. lamina (mm)	objedn. číslo	dekor	balenie (set)	Cena (set) bez DPH	Cena (set) s DPH
BOX DREVO	dyha dub s povrchovou úpravou, naložené vedenie, vodiaci slímák, vyvažovacia mechanika	600	<1250	18	BOX DREVO 1/dub	dub	1 set	652,37 €	782,84 €



unikátne designové prevedenie
vysoko atraktívny materiál, akým je sklo,
pozdvihne Váš interiér do inej dimenzie

- moderný vzhľad v povrchoch:
 - pieskované sklo (satinato), lesk (čierna, biela) a priehľadná čierna
- precízne prevedenie
- komfortné ovládanie
- originálny vzhľad
- varianty dodania - produktové rady pre typizované rozmery
 - GLASS BOX (kazetový systém s vyvažovacou mechanikou) len s naloženým systémom vedenia
 - VETRO LINE (kazetový systém s vyvažovacou mechanikou) len s naloženým systémom vedenia

TYPISOVANÉ ROZMEROVÉ RADY

Termín dodania 2 dni

GLASS BOX

art. číslo	foto/popis										
GLASS			<ul style="list-style-type: none"> - kompletný vertikálny roletový systém vrátane vyvažovacej mechaniky - lamely z vysoko odolného bezpečnostného skla v šírke 40 mm a hrúbke 4 mm - kazetový systém - jednoduchá a rýchla montáž - atraktívne dekory skiel - biela lesk, čierna lesk, satinato (pieskované sklo) - naložené vodiace lišty v 4 dekoroch - biela lesk, čierna lesk, nerez brúsený, hliník natural - minimálna vnútorná hĺbka korpusu je 302 mm - výška kazety 186 mm - obsah balenia: sklenený roletový pancier (BOX), koncová a krycia lišta (AI), naložené vodiace profily (AI), vyvažovacia mechanika - určené pre hrúbku korpusu 18 mm - možnosť vzájomne kombinovať dekor lamiel a príslušenstva 								
			art. číslo	vonkajšia výška skrinky (mm)	vonkajšia šírka (mm)	dekor príslušenstva	objedn. číslo	dekor lamiel	balenie (set)	Cena (set) bez DPH	Cena (set) s DPH
			GLASS 1	1320	600	čierna lesk/01	Glass1/01/01L	čierna lesk/01L	1 set	983,37 €	1180,04 €
	biela lesk/02	Glass1/02/02L	biela lesk/02L								
	hliník natural/Nat	Glass1/Nat/sat	satinato/sat (pieskované sklo)								
GLASS 2	900	900	biela lesk/02	Glass2/02/02L	biela lesk/02L	1 set	1475,09 €	1770,11 €			
			hliník natural/Nat	Glass2/Nat/sat	satinato/sat (pieskované sklo)						
							základná obchodná zľava znížená o 10%				

GLASS BOX - NA OBJEDNÁVKU

art. číslo	vonkajšia výška skrinky (mm)	vonkajšia šírka (mm)	dekor príslušenstva	objedn. číslo	dekor lamiel	balenie (set)	Cena (set) bez DPH	Cena (set) s DPH
GLASS 3	900	600	čierna lesk/01	Glass3/01/dekor lamiel	čierna lesk/01L biela lesk/02L satinato/sat (pieskované sklo)	1 set	721,21 €	865,45 €
			biela lesk/02	Glass3/02/dekor lamiel			666,97 €	800,36 €
			hliník natural/Nat	Glass3/Nat/dekor lamiel			828,34 €	994,01 €
			nerez brúsený/Ne	Glass3/Ne/dekor lamiel				
GLASS 4	900	900	čierna lesk/01	Glass4/01/dekor lamiel	čierna lesk/01L biela lesk/02L satinato/sat (pieskované sklo)	1 set	1082,63 €	1299,16 €
			biela lesk/02	Glass4/02/dekor lamiel			1000,44 €	1200,53 €
			hliník natural/Nat	Glass4/Nat/dekor lamiel			1245,51 €	1494,61 €
			nerez brúsený/Ne	Glass4/Ne/dekor lamiel				
GLASS 5	1200	600	čierna lesk/01	Glass5/01/dekor lamiel	čierna lesk/01L biela lesk/02L satinato/sat (pieskované sklo)	1 set	893,44 €	1072,13 €
			biela lesk/02	Glass5/02/dekor lamiel			815,87 €	979,04 €
			hliník natural/Nat	Glass5/Nat/dekor lamiel			1026,88 €	1232,26 €
			nerez brúsený/Ne	Glass5/Ne/dekor lamiel				
GLASS 6	900	900	čierna lesk/01	Glass6/01/dekor lamiel	čierna lesk/01L biela lesk/02L satinato/sat (pieskované sklo)	1 set	1340,15 €	1608,18 €
			biela lesk/02	Glass6/02/dekor lamiel			1223,82 €	1468,58 €
			hliník natural/Nat	Glass6/Nat/dekor lamiel			1541,81 €	1850,17 €
			nerez brúsený/Ne	Glass6/Ne/dekor lamiel				
GLASS 7	1320	600	čierna lesk/01	Glass7/01/dekor lamiel	čierna lesk/01L biela lesk/02L satinato/sat (pieskované sklo)	1 set	983,37 €	1180,04 €
			biela lesk/02	Glass7/02/dekor lamiel			899,68 €	1079,62 €
			hliník natural/Nat	Glass7/Nat/dekor lamiel			1130,77 €	1356,92 €
			nerez brúsený/Ne	Glass7/Ne/dekor lamiel				
GLASS 8	900	900	čierna lesk/01	Glass8/01/dekor lamiel	čierna lesk/01L biela lesk/02L satinato/sat (pieskované sklo) cappuccino/cap	1 set	1475,09 €	1770,11 €
			biela lesk/02	Glass8/02/dekor lamiel			1349,51 €	1619,41 €
			hliník natural/Nat	Glass8/Nat/dekor lamiel			1696,96 €	2036,35 €
			nerez brúsený/Ne	Glass8/Ne/dekor lamiel				
GLASS 9	1500	600	čierna lesk/01	Glass9/01/dekor lamiel	čierna lesk/01L biela lesk/02L satinato/sat (pieskované sklo)	1 set	1116,80 €	1340,16 €
			biela lesk/02	Glass9/02/dekor lamiel			1020,65 €	1224,78 €
			hliník natural/Nat	Glass9/Nat/dekor lamiel			1284,31 €	1541,17 €
			nerez brúsený/Ne	Glass9/Ne/dekor lamiel				
GLASS 10	900	900	čierna lesk/01	Glass10/01/dekor lamiel	čierna lesk/01L biela lesk/02L satinato/sat (pieskované sklo)	1 set	1675,26 €	2010,31 €
			biela lesk/02	Glass10/02/dekor lamiel			1530,97 €	1837,16 €
			hliník natural/Nat	Glass10/Nat/dekor lamiel			1926,45 €	2311,74 €
			nerez brúsený/Ne	Glass10/Ne/dekor lamiel				

základná obchodná zľava znížená o 10%

Dekory lamiel

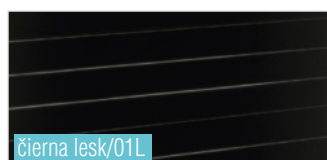

Dekory príslušenstva



e-mail: galea@galea.sk
 web: www.galea.sk
 www.nabytkoverolety.sk
 e-shop: www.shop.galea.sk

VETRO LINE

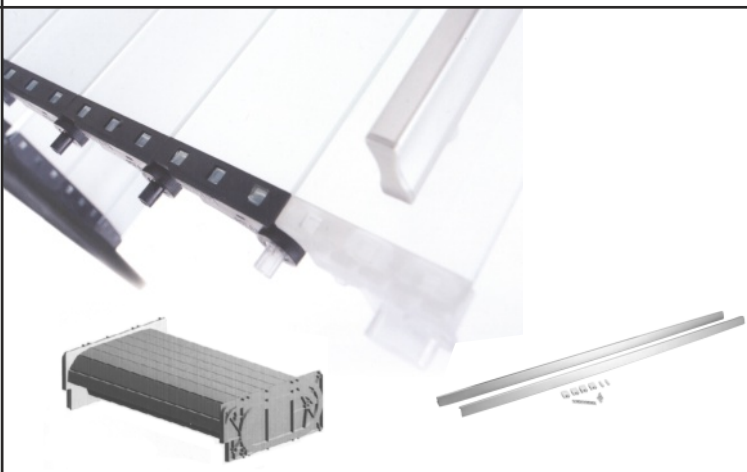
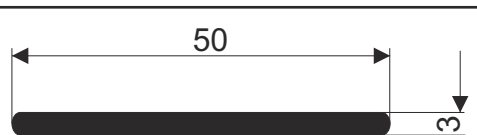
art. číslo	foto/popis									
RSBOX					<ul style="list-style-type: none"> - kompletne vertikálne roletové systémy vrátane vyvažovacej mechaniky - lamely z vysoko odolného bezpečnostného skla v šírke 50 mm - kazetový systém - jednoduchá a rýchla montáž - príslušenstvo (naložené vodiace profily, krycia lišta) v dekore hliník brúsený/AL, nerez brúsený/Ne a čierna/01 - minimálna vnútorná hĺbka korpusu je 296 mm - výška kazety 145 mm (pre skrinku do výšky 1 000 mm) a 185 mm (pre skrinku do výšky 1 500 mm) - sklenená úchytka farebne zladená s dekorom lamiel (pre dekor satínato je dekor úchytky zhodný s dekorom príslušenstva) - možnosť vzájomne kombinovať dekor lamiel a príslušenstva 					
art. číslo	vonkajšia šírka skrinky (mm)	výška skrinky (mm)	hr. lamina (mm)	objedn. číslo	dekor lamiel	balenie (set)	Cena (set) bez DPH	Cena (set) s DPH		
RSBOX 1	600	600 -1000	18/19	RSBox1/sat	satínato (pieskované sklo)	1 set	728,02 €	873,62 €		
				RSBox1/01sat	satínato black		767,87 €	921,44 €		
				RSBox1/02L	white		807,87 €	969,44 €		
				RSBox1/01sm	smoked black		767,87 €	921,44 €		
				RSBox 106 01	príslušenstvo 600 x 1000 mm čierna	1 set	171,19 €	205,43 €		
				RSBox 106 Al	príslušenstvo 600 x 1000 mm hliník		117,34 €	140,81 €		
RSBox 106 Ne	príslušenstvo 600 x 1000 mm nerez	155,65 €	186,78 €							
RSBOX 2	900	600 -1000	18/19	RSBox2/sat	satínato (pieskované sklo)	1 set	885,80 €	1062,96 €		
				RSBox2/01sat	satínato black		933,95 €	1120,74 €		
				RSBox2/02L	white		996,05 €	1195,26 €		
				RSBox2/01sm	smoked black		933,95 €	1120,74 €		
				RSBox 109 01	príslušenstvo 900 x 1000 mm čierna	1 set	205,93 €	247,12 €		
				RSBox 109 Al	príslušenstvo 900 x 1000 mm hliník		127,70 €	153,24 €		
RSBox 109 Ne	príslušenstvo 900 x 1000 mm nerez	187,20 €	224,64 €							
RSBOX 3	600	1000 -1500	18/19	RSBox3/sat	satínato (pieskované sklo)	1 set	882,30 €	1058,76 €		
				RSBox3/01sat	satínato black		930,47 €	1116,56 €		
				RSBox3/02L	white		980,24 €	1176,29 €		
				RSBox3/01sm	smoked black		930,47 €	1116,56 €		
				RSBox 156 01	príslušenstvo 600 x 1500 mm čierna	1 set	233,15 €	279,78 €		
				RSBox 156 Al	príslušenstvo 600 x 1500 mm hliník		158,88 €	190,66 €		
RSBox 156 Ne	príslušenstvo 600 x 1500 mm nerez	211,94 €	254,33 €							
RSBOX 4	900	1000 -1500	18/19	RSBox4/sat	satínato (pieskované sklo)	1 set	1094,70 €	1313,64 €		
				RSBox4/01sat	satínato black		1155,09 €	1386,11 €		
				RSBox4/02L	white		1219,06 €	1462,87 €		
				RSBox4/01sm	smoked black		1155,09 €	1386,11 €		
				RSBox 159 01	príslušenstvo 900 x 1500 mm čierna	1 set	272,12 €	326,54 €		
				RSBox 159 Al	príslušenstvo 900 x 1500 mm hliník		169,17 €	203,00 €		
RSBox 159 Ne	príslušenstvo 900 x 1500 mm nerez	247,43 €	296,92 €							

Dekory lamiel

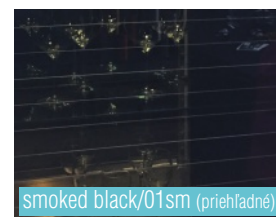

základná obchodná
zľava znižovaná o 10%

GALEA

e-mail: galea@galea.sk
web: www.galea.sk
www.nabytkoverolety.sk
e-shop: www.shop.galea.sk



riešenie neštandardných požiadaviek

tam, kde ostatní končia, máme stále čo ponúknuť ...

- farebné zjednotenie - **lakovaná roleta**
 - farebné prispôsobenie k ostatným prvkom v interiéri
- komfort - **elektroroleta**
 - jednoduchá obsluha diaľkovým ovládačom
- extrémne podmienky (požiadavky, prostredie)
 - **exteriérová roleta** - tvarová stálosť a pevnosť, odolnosť voči poveternostným vplyvom
- originalita - **fotoroleta**
 - jedinečný estetický doplnok pre vytvorenie kreatívneho priestoru
- **varianty dodania** - riešenie pre ľubovoľný rozmer, rolety na mieru
 - FIX SET: lakovaná roleta, fotoroleta
 - SET: elektroroleta, exteriérová roleta
 - KOOBOX: lakovaná roleta, fotoroleta
 - BOX: exteriérová roleta

FOTOROLETA

Termín dodania 7 dní



- **kompletný roletový systém na mieru s ľubovoľnou potlačou lamiel**
- motív podľa vlastného návrhu alebo vyberajte z viac ako 700 motívov z našej galérie na www.galea.sk
- potlač na všetky plastové FIX panciere
- možnosť výberu ľubovoľného systému vedenia, navíjania
- cena na dopyt

pre objednanie FOTOrolety potrebujeme len:

- vnútorné rozmery skrinky, dekor rolety, typ posuvu, typ systému vedenia, navíjania
- typ potlače - celoplošná alebo čiastočná
(v prípade čiastočnej potlače uveďte presné rozmery motívu a jeho umiestnenie - vid' náčres:
 - a = šírka motívu, b = výška motívu, x = vzdialenosť ľavého dolného rohu motívu od ľavej vodiacej lišty,
 - y = vzdialenosť ľavého dolného rohu motívu nad koncovou lištou)
- motív potlače

(potrebné minimálne rozlíšenie Vašej predlohy je 80 dpi 1:1, čo zodpovedá napr. rozmeru 50x50 cm s minimálnym rozlíšením 2,5 MPix, rozmer 50x100 cm = 5 MPix)





- kompletný roletový systém na mieru vrátane elektrického pohonu s diaľkovým ovládaním alebo s prípravou pre vypínač

- pre všetky systémy roliet s výnimkou sklenených roliet a celohliníkových roliet 40 mm
- je možné použiť iba pre vedenie TOP, FRAME a naložené vedenie (RC11)
- iba pre vertikálny posuv
- doporučené rozmery podľa typu vedenia
- dodanie iba s elektrickým pohonom (navíjanie pod stropom skrinky)
- dodanie len s odbornou montážou od nás

- obsah balenia:

- zafixovaný roletový pancier
- koncová a krycia lišta v presnom rozmere
- príslušné vodiace profily v presnom rozmere
- elektrický pohon
- diaľkové ovládanie (štandardne) alebo príprava pre vypínač
- štandardné príslušenstvo - podľa zvoleného typu rolety
- vhodné aj pre maximálne vonkajšie rozmery - šírka 2800 mm, výška 2300 mm

- pre objednanie elektrorolety potrebujeme len:

- typ rolety
- typ systému vedenia
- typ ovládania elektrického pohonu
- vnútorný rozmer skrinky

LAKOVANÉ ROLETY

Termín dodania 3 týždne



- výhody:

- originalita a výnimočnosť interiéru
- farebné zjednotenie funkčných a dekoratívnych prvkov
- možnosť dodať jednotlivým profilom identický vzhľad
- výber z neobmedzenej škály farieb
- v rámci jedného lakovania je možné lakovať viac typov profilov

- cena služby:

- príprava boxu pre lakovanie* jedného dekoru: 111,00 Eur bez DPH
- lakovanie roletového panciera*: 31,00 Eur bez DPH/m²
- lakovanie roletového príslušenstva*: 12,40 Eur bez DPH/sada

- kompletný roletový systém na mieru v ľubovoľnom dekore RAL

- lakovanie iba pre rolety metallic line (lamely 20 a 25 mm)

- možné použiť pre systémy vedenia:

- rolety metallic line systém TOP a FRAME

- obsah balenia:

- zafixovaný roletový pancier
- koncová a krycia lišta v presnom rozmere
- príslušné vodiace profily v presnom rozmere
- štandardné príslušenstvo - podľa zvoleného typu vedenia a navíjania
- montážny návod

pre objednanie lakovanej rolety potrebujeme len:

- dekor RAL
- stupeň lesku/matu
- typ roletových lamiel
- typ systému vedenia
- typ posuvu
- vnútorný rozmer skrinky



* na ceny prípravy boxu a lakovania sa nevzťahujú zľavy



Boxové prevedenie
- pripravené na presný rozmer
- jednoduchá montáž

- kompletný roletový systém na mieru* vr. vyvažovacej mechaniky alebo elektrického pohonu

- odolné hliníkové lamely v šírke 41 mm s povrchovou úpravou a s PUR výplňou
- praktické navíjanie do horného boxu zaisťujú rýchlu a jednoduchú montáž
- použitím vyvažovacej mechaniky alebo elektropohonu sú vhodné aj pre maximálne vonkajšie rozmery (šírka nad 1500 mm, výška nad 2000 mm)
- v štandardnej ponuke niekoľko farebných odtieňov, možnosť lakovania na ľubovoľný dekor RAL

Doplňky

obojsstranná zafrézovaná úchytka
- iba v dekoroch biela, strieborná a tmavohnedá

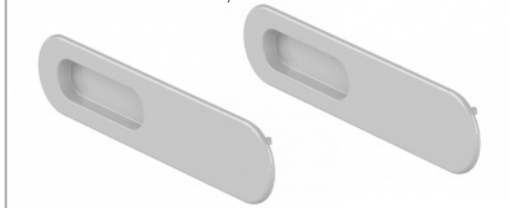

- vodiace profily s protiprachovými štetinami je možné umiestniť do otvoru (vložené) alebo pred otvor (naložené), nutné špecifikovať v objednávke
- vhodné aj pre technické a komerčné priestory (stravovacie zariadenia, technické miestnosti, sklady...)

- iba pre vertikálny posuv

- možnosť doplniť rozvorovým roletovým zámkom, zafrézovanými uchytkami

- obsah balenia:

- roletový box - roletový pancier, koncová lišta vr. zafrézovaných uchytiiek, vyvažovacia mechanika alebo elektropohon
- vodiace profily vr. predvŕtaných otvorov
- montážny návod

rozvorový roletový zámok
- iba v dekoroch biela, strieborná a tmavohnedá



- pre objednanie exteriérovej rolety potrebujeme len:

- typ navíjania rolety (vyvažovacia mechanika alebo elektropohon)
- vnútorný rozmer skrinky (otvoru)
- orientácia boxu (do interiéru alebo exteriéru)
- umiestnenie vodiacich profilov (vložené alebo naložené)
- dodanie roletového zámku, zafrézovaných uchytiiek

*jedná sa o priemyselnú roletu a výrobca si vyhradzuje právo na rozmerovú toleranciu ± 3 mm

Výber z možných dekorov lamiel a príslušenstva (box, vodiace profily)

zimná biela (cca RAL 9016)

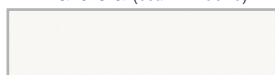

šedá (cca RAL 7038)



strieborná (cca RAL 9006)

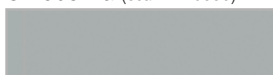

hnedá (cca RAL 8019)



červená (cca RAL 3004)



bronz



antracit (cca RAL 7016)

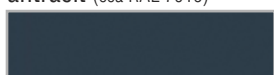

čierna (cca RAL 9005)

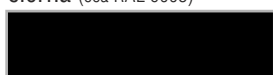

slonová kosť (cca RAL 1015)

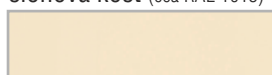

lakovanie (ľubovoľný dekor RAL)



vzorkovníky



konfigurátor roliet a soklov

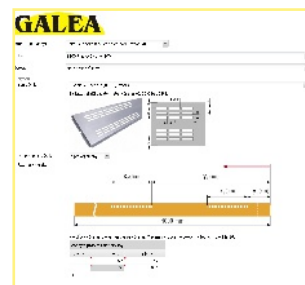
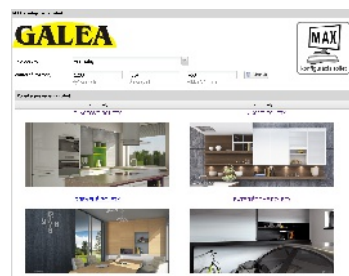

e-shop

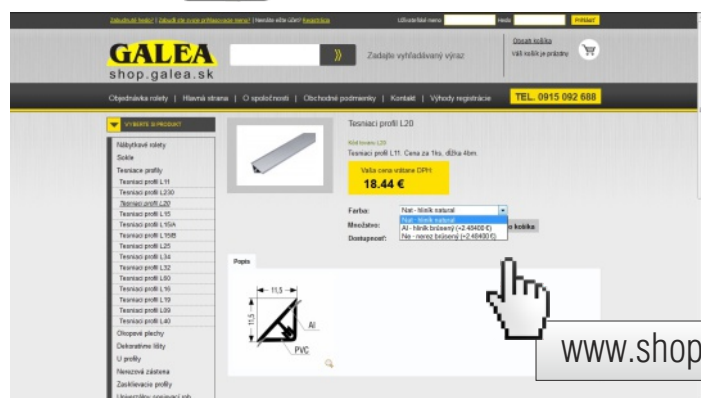

www.shop.galea.sk

montážne videá, návody a šablóny

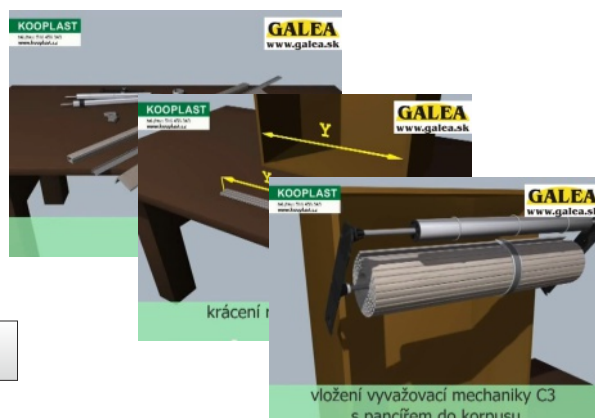

DODACIE PODMIENKY

Cena a platba

Ceny spolu s kompletnou ponukou nájdete v Cenníku Galea platnom pre dané obdobie. Platnosť cien je uvedená v cenníku. Vydaním nového cenníka sa ceny stávajú neplatnými. Z uvedených cien je možné po dohode s našim obchodným manažérom poskytnúť zľavy (výška zľavy je závislá od doby vzájomnej spolupráce, hodnoty odberov, typu zákazníka). Okrem partnerských zliav poskytujeme aj zľavu pri odbere celých balení (platí len pri vybraných položkách-zvýraznené v aktuálnom cenníku). Uvedené zľavy je možné uplatniť len v prípade, že kupujúci nemá voči predávajúcemu žiadny záväzok po lehote splatnosti. Právo na zmeny a úpravy cien vyhradené. Platba za dodaný tovar sa uskutočňuje buď v hotovosti alebo na faktúru s lehotou splatnosti 14 dní od dátumu vystavenia. Rozhodnutie o spôsobe platby je plne v kompetencii predávajúceho.

Preprava tovaru a dodacie lehoty

Distribúcia tovaru je zaisťovaná z centrálného skladu v Českej republike prostredníctvom spoločností poskytujúcich prepravné služby. Cena prepravného, ktorá je účtovaná zákazníkovi, závisí od hodnoty objednávky a je stanovená nasledovne:

Hodnota objednávky bez DPH

do 50,- Eur

do 100,- Eur

nad 100,- Eur

Prepravné bez DPH

6,- Eur

3,- Eur

0,- Eur

Uvedené ceny platia pre dodávky na celom území Slovenskej republiky.

Všeobecne platí dodacia lehota 2 pracovné dni, a to pri obdržaní objednávky do 12.00 hod. Dlhšia dodacia lehota a to 5-6 pracovných dní je pri dodávkach fix setu (rolety rezané na mieru), výsekov a výrezov, systému K20, profilov a nerezových zástien pripravovaných na mieru. Pri sortimente s dlhšou dodacou lehotou je táto uvedená pri produkte. V ostatných prípadoch Vám bude dodacia lehota potvrdená telefonicky alebo e-mailom.

Reklamácie

V prípade včasnej a oprávnenej reklamácie neodstrániteľnej vady Vám zašleme obratom náhradný tovar bezplatne. Reklamáciu zjavných väd je možné uplatniť pri prevzatí tovaru od dopravcu, resp. ho vôbec neprevziať. Nájdená vada ako aj poškodenie balenia pri preberaní tovaru musia byť uvedené na prepravnom / dodacom liste. Zásielku s poškodeným balením odporúčame rozbaľiť a zistiť prípadné poškodenie ihneď pri preberaní od kuriéra. V prípade zistenia poškodenia tovaru požiadajte prepravcu okamžite o zapísanie škody do prepravného listu. Reklamáciu nezjavných väd či dodaného množstva je možné uplatniť do 2 pracovných dní od prevzatia.

Objednávky

Objednávku je možné realizovať:

mailom na objednavky@galea.sk alebo telefonicky na našom kontaktnom čísle 0918 869 280.

Na objednávke prosíme o uvedenie názvu a sídla objednávateľa, telefonického kontaktu a adresy dodania, pokiaľ je iná ako sídlo. Tovar pripravovaný na mieru je nutné objednávať písomnou formou.

GALEA

e-mail: galea@galea.sk

web: www.galea.sk

www.nabytkoverolety.sk

e-shop: www.shop.galea.sk

GENIUX

VYPÍNAČE BEZ KÁBLA BATÉRIE

Jednoduché. Geniálne.

Stlačením GENIUX vypínača vytvoríte dostatok energie k tomu, aby sa preniesol rádiový signál do GENIUX prijímača, ktorý obratom vypne alebo zapne svetlo alebo iný spotrebič.

Odteraz už nemusíte nikdy riešiť umiestnenie kabeláže ani frézovať drážky a otvory do stien. Nemusíte pravidelne meniť batérie ani sa obávať, kedy sa opäť vybijú.

Vypínač GENIUX umiestnite kamkoľvek. Bez obmedzenia. Bez starostí.



Ako to funguje?



1.
Stlačením vypínača
vygenerujete
kinetickú energiu



2.
Vnútorňý modul energiu
pohlť



3.
Kinetická energia sa
premení
na elektrickú



4.
Komunikačný modul
vyšle signál



5.
Prijímač ovláda svetlo

Katalóg GALEA
s cenami



Cenník GALEA



www.galea.sk/na-stiahnutie

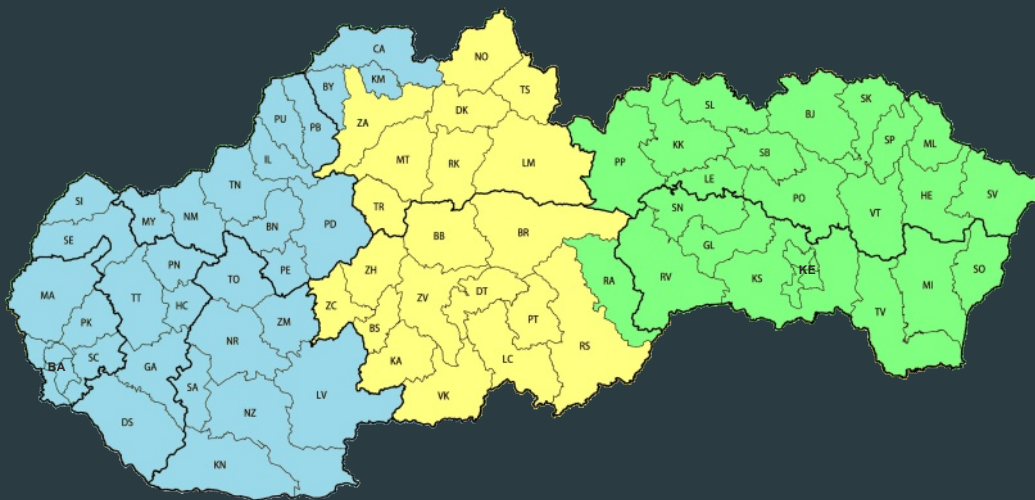

Ing. Kultán Peter
T: 0915 092 655

Ing. Šustek Michal
T: 0915 092 688

Ing. Seman Radislav
T: 0905 575 535



Váš predajca:

Kontakt: Objednávky

T: 0918 869 280

E: objednavky@galea.sk

Ing. Kultán Peter

T: 0915 092 655

E: kultan@galea.sk, galea@galea.sk

Ing. Šustek Michal

T: 0915 092 688

E: sustek@galea.sk, galea@galea.sk

Ing. Seman Radislav

T: 0905 575 535

E: seman@galea.sk

W: www.galea.sk www.nabytkoverolety.sk