

Längslenkerbuchsen-Werkzeug-Satz für Opel Vectra



WERKZEUGE

- 1 Demontagewerkzeug
- 2 Montagewerkzeug
- 3 Demontage-/Montagewerkzeug
- 4 Spindelmutter
- 5 Scheibe
- 6 Spindelmutter
- 7 Spindel

ACHTUNG

Lesen Sie die Bedienungsanleitung und die enthaltenen Sicherheitshinweise aufmerksam durch, bevor Sie das Produkt verwenden. Benutzen Sie das Produkt korrekt, mit Vorsicht und nur dem Verwendungszweck entsprechend. Nichtbeachtung der Sicherheitshinweise kann zu Schäden, Verletzungen und Erlöschen der Gewährleistung führen. Bewahren Sie diese Anleitungen für späteres Nachlesen an einem sicheren und trockenen Ort auf. Legen Sie die Bedienungsanleitung bei, wenn Sie das Produkt an Dritte weitergeben.

VERWENDUNGSZWECK

Dieser Werkzeugsatz dient zum Aus- und Einbau der hinteren oberen und unteren Längslenkerbuchsen am Opel (Vauxhall) Vectra 1.6 – 1.8 – 2.0 (ab 95) und 2.5 (ab 96).

Die Werkzeuge ermöglichen die Verwendung am Fahrzeug, ohne Demontage der Längslenker.

Die beinhaltenden Werkzeuge sind aus hochfestem Stahl gefertigt und die Spindelmuttern mit einem Drucklager ausgestattet.

SICHERHEITSINFORMATION

Wichtig: Bitte lesen Sie diese Anleitung und die darin enthaltenen Hinweise sorgfältig. Beachten Sie betriebliche und allgemeine Vorsichtsmaßnahmen.

- Verwenden Sie das Werkzeug nur für den Zweck, für den es ausgelegt ist. Nichtbeachtung kann zu Sach-, Personenschäden und zum Erlöschen der Garantie führen. Verwahren Sie diese Anleitung für eine spätere Verwendung gut auf.
- Stellen Sie sicher, dass die allgemeinen Sicherheitsvorschriften bei Verwendung dieses Werkzeugs eingehalten werden.
- Machen Sie sich, mit der Anwendungen, sowie mit allen möglichen Gefahren bei Verwendung des Werkzeugs vertraut.
- Halten Sie sich an Hinweise des Fahrzeugherstellers und entnehmen Sie spezielle Hinweise zur Demontage und Montage einer fahrzeugspezifisches Werkstatthandbuch.
- Stellen Sie sicher, dass dieses Werkzeug für die gewünschte Anwendung geeignet ist.
- Verwenden Sie dieses Werkzeug niemals für andere Zwecke.
- Stellen Sie sicher, dass das Fahrzeug sicher aufgebockt ist, bevor Sie Arbeiten unter dem Fahrzeug vornehmen.
- Sorgen Sie vor der Verwendung für eine ausreichende Beleuchtung des Arbeitsbereichs.
- Halten Sie Kinder und Unbefugte Personen vom Arbeitsbereich fern.
- Verwenden Sie das Werkzeug nicht, wenn Teile beschädigt sind oder fehlen. Nichtbeachtung kann zu Sach- und Personenschäden führen.
- Verwenden Sie das Werkzeug nicht, wenn Sie müde sind oder unter dem Einfluss von Alkohol, Drogen oder Medikamenten stehen

DEMONTAGE

Demontage der Buchse (siehe Abb.2 und Abb.3)

1. Spindelmutter (4) auf das kurze Gewindeteil der Spindel (7) installieren.
2. Demontage-/Montagewerkzeug (3), wie in Abb.2 dargestellt, auf die Spindel (7) schieben.
3. Spindel durch die Mitte der Buchse (B) schieben, bis das Demontage-/Montagewerkzeug an der Buchse anliegt.
4. Werkzeugeinheit an dieser Stelle halten und das Demontagewerkzeug (1) auf die Spindel schieben, bis dieses wie in Abb.2 gezeigt am Längslenker (A) anliegt.
5. Werkzeugeinheit durch Aufschrauben der Spindelmutter (6) fixieren.
6. Spindelmutter (4) mit einem Schraubenschlüssel festhalten und mit einem zweiten Schraubenschlüssel die Spindelmutter (6) drehen. Dieser sollte vorzugsweise ein Ratschen-Ringschlüssel für einfache Bedienung sein. Durch Drehen der Spindelmutter wird, wie in Abb.3 gezeigt, die Buchse Stück für Stück herausgedrückt.

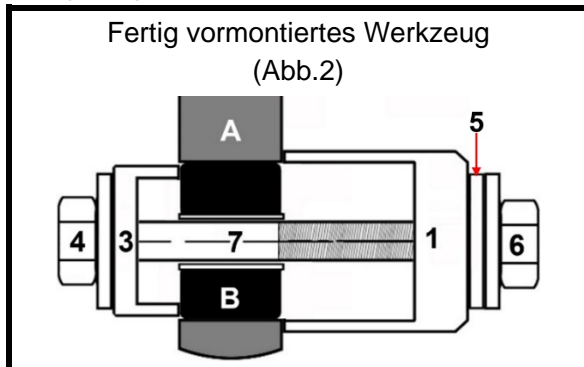

HINWEIS: Die zweite Spindel (7) dient als Ersatz

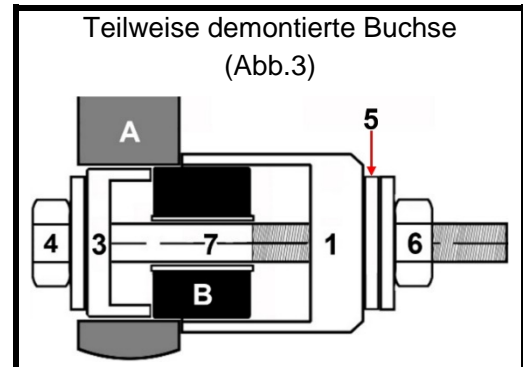

MONTAGE

Montage der Buchse (siehe Abb.4 und Abb.5)

1. Spindelmutter (4) auf das kurze Gewindeteil der Spindel (7) schrauben.
2. Montagewerkzeug (2), wie in Abb.4 dargestellt, auf die Spindel schieben.
3. Spindel (7) zentriert durch den Längslenker (A) schieben, bis das Montagewerkzeug (2) am Längslenker (A) anliegt.
4. Neue Buchse (B), wie in Abb.4 dargestellt, auf die Spindel (7) schieben und an der Bohrung im Längslenker (A) ausrichten.
5. Demontage-/Montagewerkzeug (3) auf die Spindel (7) schieben, bis dieses an der Buchse (B) anliegt.
6. Komplette Werkzeugeinheit mit Spindelmutter (6) fixieren.
7. Vor und während der Montage der neuen Buchse (B) immer sicherstellen, dass Buchse und Werkzeugeinheit, wie in Abb.4 gezeigt, korrekt ausgerichtet sitzt.
8. Spindelmutter (4) mit einem Schraubenschlüssel festhalten und mit einem zweiten Schraubenschlüssel (vorzugsweise ein Ratschen-Ringschlüssel für einfache Bedienung) die Spindelmutter (6) drehen. Durch Drehen der Spindelmutter wird, wie in Abb.5 gezeigt, die Buchse (B) Stück für Stück montiert.

HINWEIS: Die zweite Spindel (7) dient als Ersatz.

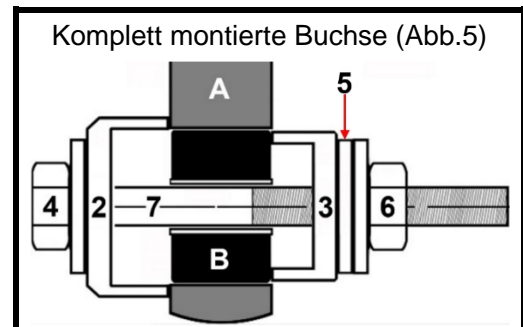
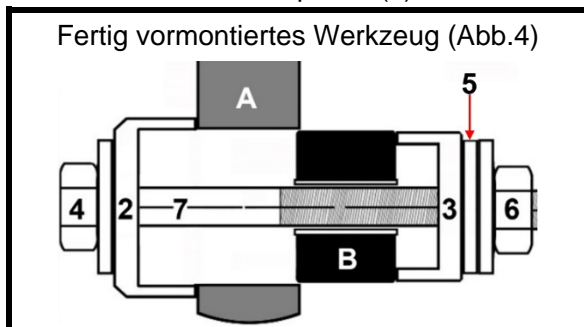

Trailing Arm Bush Tool Set for Opel Vectra



TOOLS

- 1 Disassembly tool
- 2 Assembly tool
- 3 Disassembly / Assembly tool
- 4 Spindle nut
- 5 Washer
- 6 Spindle nut
- 7 Spindle

ATTENTION

Read the operating instructions and the included safety information carefully before using the product. Use the product correctly, with caution and only for the intended purpose. Failure to observe the safety instructions can lead to damage, injury and voiding of the warranty. Keep these instructions in a safe and dry place for future reference. Include the operating instructions if you pass the product on to third parties.

INTENDED USE

This Tool Set is designed for removing and installing of the rear upper and lower trailing arm bushings on Opel (Vauxhall) Vectra 1,6 - 1.8 - 2.0 (from 95) and 2.5 (from 96). The tools allow the use on the vehicle without removing the trailing arm. The containing tools are manufactured from high tensile steel and the spindle nuts are equipped with a thrust bearing.

SAFETY INFORMATIONS

IMPORTANT: Please read these instructions carefully. Note the safe operational requirements, warnings and cautions.

- Use this product correctly and with care for the purpose for which it is intended. Failure to do so may cause damage and/or personal injury and will invalidate the warranty. Please keep instructions safe for future use.
- Ensure Health & Safety, local authority, and general workshop practice regulations are adhered to when using this tool.
- Familiarise yourself with the specific applications and limitations of the bush replacement tool, as well as any potential hazards.
- This tool should be used in conjunction with inspection maintenance procedures recommended in the vehicle manufacturers manual.
- Ensure that the bush replacement tool is the correct tool for the task.
- Do not use the bush replacement tool for any purpose other than that for which it is designed.
- Ensure that the vehicle is properly supported with axle stands before working under the vehicle.
- Ensure there is adequate lighting prior to using the bush replacement tool.
- Keep children and unauthorised persons away from the working area.
- Do not use the bush replacement tool if any parts are damaged or missing, as this may cause failure and/or personal injury.
- Do not use the bush replacement tool when you are tired, or under the influence of alcohol, drugs or intoxicating medication.

EXTRACTING BUSH

Removing bush. (Refer to Fig.2 & Fig.3)

1. Screw the nut (4) onto the short-threaded side of the spindle (7).
2. Slide the Disassembly / Assembly tool (3) onto the spindle (7) in the orientation shown above in fig.2.
3. Push the spindle (7) through the centre of the bush (B) to be removed until the Disassembly / Assembly tool (3) bears against the bush.
4. Hold the assembly in place and slide the Disassembly tool (1) onto the spindle (7) until it bears against the surface of the suspension arm (A) as shown above in fig.2.
5. Retain the whole assembly by screwing the nut (6) onto the spindle.
6. Hold nut (4) with a spanner and then place a second spanner over the nut (6). This should preferably be a ratchet ring spanner for ease of use. As the nut is turned extraction will commence as indicated in fig.3.

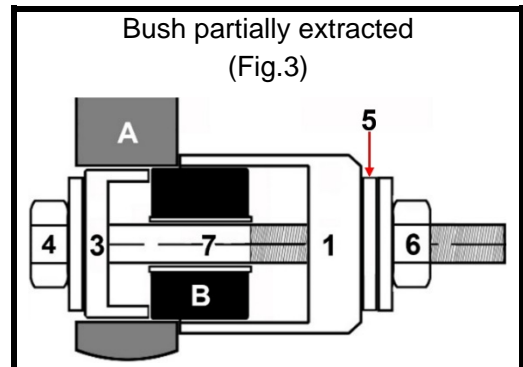
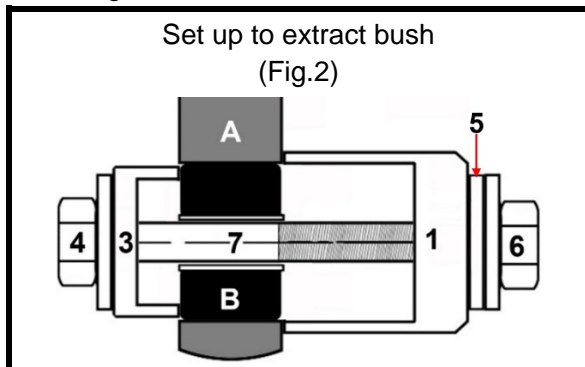

NOTE: The second spindle (7) serves as a replacement.

INSTALLING BUSH

Inserting Bush (Refer to Fig.4 & Fig.5)

1. Screw the nut (4) onto the short-threaded side of the spindle (7).
2. Slide the Assembly tool (2) onto the spindle in the orientation shown above in fig.4.
3. Hold the assembly against the suspension arm (A) so that the Assembly tool (2) is aligned with the hole in the arm with the spindle sticking through to the other side.
4. Slide the new bush (B) onto the spindle (7) and align it with the hole in the arm (A) as shown in fig.4.
5. Place the Disassembly / Assembly tool (3) up against the bush (B) onto the spindle (7).
6. Retain the whole assembly by screwing on the nut (6).
7. Before commencing insertion ensure that the assembly is aligned with the hole in the suspension arm (A) as shown in fig.4.
8. Hold nut (4) with a spanner and then place a second spanner over the nut (6). This should preferably be a ratchet ring spanner for ease of use. Always make sure that the bush and the tool is correctly aligned, before and during the installation, as shown in Fig.4. As the nut is turned insertion will commence as indicated in fig.5. Cease insertion when the bush is fully inserted into the arm as shown in fig.5.

NOTE: The second spindle (7) serves as a replacement.

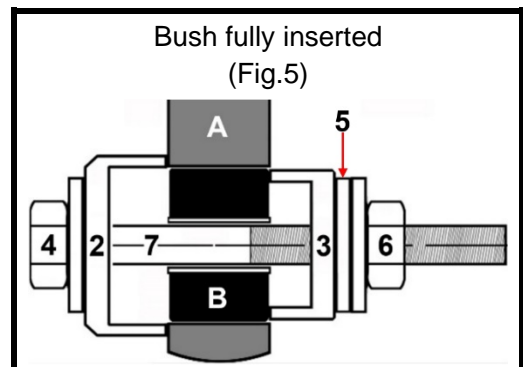
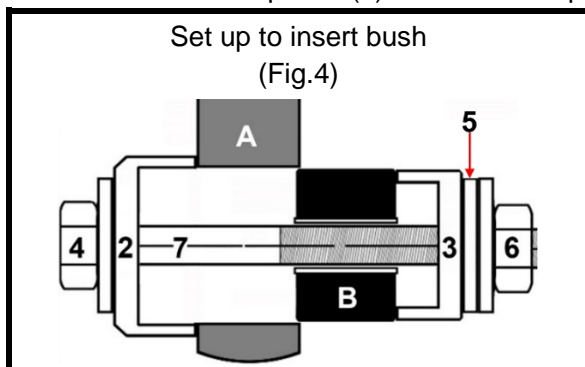

Jeu douilles de buselures pour Opel Vectra



OUTILS

- 1 Outil de démontage
- 2 Outil de montage
- 3 Outil de démontage/montage
- 4 Écrou de vis de traction
- 5 Machine à laver
- 6 Écrou de vis de traction
- 7 Broche

ATTENTION

Veillez lire attentivement la notice d'utilisation et les consignes de sécurité avant d'utiliser le produit. Utilisez correctement le produit, avec prudence et uniquement en conformité avec l'utilisation prévue. Ne pas respecter les instructions et consignes de sécurité peut entraîner des blessures, des dommages matériels et l'annulation de la garantie. Conservez ce manuel en lieu sûr et sec, afin de pouvoir le consulter ultérieurement. Veuillez joindre le présent mode d'emploi au produit si vous le transmettez à des tiers.

UTILISATION PRÉVUE

Cet ensemble d'outils permet de démonter et de monter les douilles de bras oscillant supérieures et inférieures arrières sur Opel (Vauxhall) Vectra 1.6 – 1.8 – 2.0 (à partir de 95) et 2.5 (à partir de 96). Les outils permettent une utilisation sur le véhicule sans démontage des bras oscillants. Les outils inclus sont en acier à haute résistance et les écrous de vis de traction sont équipés d'un roulement de pression.

INFORMATIONS DE SÉCURITÉ

Important : Veuillez lire attentivement ces instructions et les instructions qu'elles contiennent. Respectez les précautions opérationnelles et générales.

- N'utilisez l'outil que dans le but pour lequel il a été conçu. Les ignorer peut provoquer des blessures, des dommages matériels et l'annulation de la garantie. Veuillez conserver ce manuel en lieu sûr pour pouvoir le consulter lors de futures utilisations.
- Veillez à respecter toutes les dispositions générales de sécurité lors de l'utilisation de cet outil.
- Familiarisez-vous avec les applications, ainsi qu'avec tous les dangers possibles liés à l'utilisation de l'outil.
- Suivez les instructions du fabricant du véhicule et reportez-vous aux instructions spéciales d'un manuel d'atelier spécifique au véhicule pour le démontage et le montage.
- Assurez-vous que cet outil est adapté à l'application visée.
- N'utilisez jamais cet outil à d'autres fins.
- Assurez-vous que le véhicule est correctement supporté avant d'effectuer de quelconques travaux sous le véhicule.
- Assurez un éclairage adéquat de la zone de travail avant d'utiliser l'outil.
- Maintenez à l'écart les enfants et toutes les autres personnes non autorisées de la zone de travail.
- N'utilisez pas l'outil si des pièces de celui-ci sont endommagées ou manquantes. Ignorer cette mise en garde peut devenir la cause de graves blessures et de dommages matériels.
- N'utilisez pas l'outil si vous êtes fatigué ou sous l'influence de drogues, d'alcool ou de médicaments.

DÉMONTAGE

Démontage de la douille (voir Fig.2 et Fig.3)

1. Installez l'écrou de vis de traction (4) sur la partie filetée courte de la broche (7).
2. Glissez l'outil de démontage/montage (3) sur la broche (7) comme illustré à la Fig. 2.
3. Glissez la broche à travers le centre de la douille (B) jusqu'à ce que l'outil de démontage/montage repose contre la douille.
4. Maintenez l'unité d'outil en cette position et faites glisser l'outil de démontage (1) sur la broche jusqu'à ce qu'il repose contre le bras oscillant (A) comme illustré à la figure 2.
5. Fixez l'ensemble d'outils en le vissant sur l'écrou de vis de traction (6).
6. Retenez l'écrou de vis de traction (4) avec une clé et tournez l'écrou de vis de traction (6) avec une seconde clé. De préférence, utilisez une clé annulaire à cliquet pour vous faciliter le travail. En tournant l'écrou de vis de traction, comme illustré à la Fig. 3, la douille est graduellement repoussée.

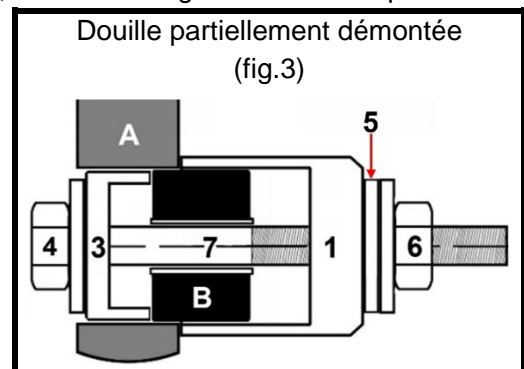
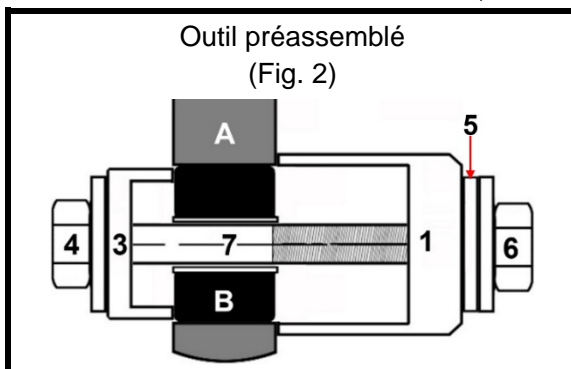

REMARQUE : La seconde broche (7) sert de pièce de rechange

MONTAGE

Montage de la douille (voir Fig.4 et Fig.5)

1. Vissez l'écrou de vis de traction (4) sur la partie filetée courte de la broche (7).
2. Glissez l'outil de montage (2) sur la broche, comme illustré à la Fig. 4.
3. Glissez la broche (7) dans le centre du bras oscillant (A) jusqu'à ce que l'outil de montage (2) repose contre le bras oscillant (A).
4. Glissez la nouvelle douille (B) sur la broche (7) comme illustré à la Fig. 4 et alignez-la avec l'alésage dans le bras oscillant (A).
5. Glissez l'outil de démontage/montage (3) sur la broche (7) jusqu'à ce qu'il repose contre la douille (B).
6. Fixez l'ensemble d'outils complet avec l'écrou de vis de traction (6).
7. Assurez-vous toujours que la douille et l'ensemble d'outils sont correctement alignés, comme illustré à la Fig. 4, avant et pendant le montage de la nouvelle douille (B).
8. Retenez l'écrou de vis de traction (4) avec une clé et tournez l'écrou de vis de traction (6) avec une seconde clé (de préférence une clé annulaire à cliquet, pour vous faciliter le travail). En tournant l'écrou de vis de traction, comme illustré à la Fig. 5, la douille (B) est graduellement montée.

REMARQUE : La seconde broche (7) sert de pièce de rechange.

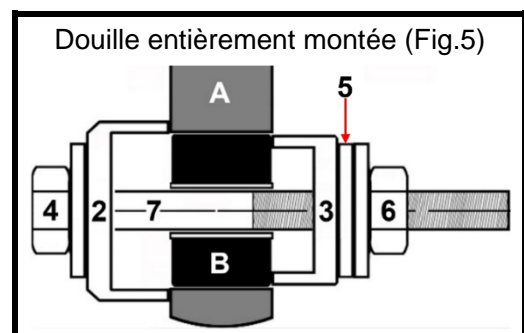
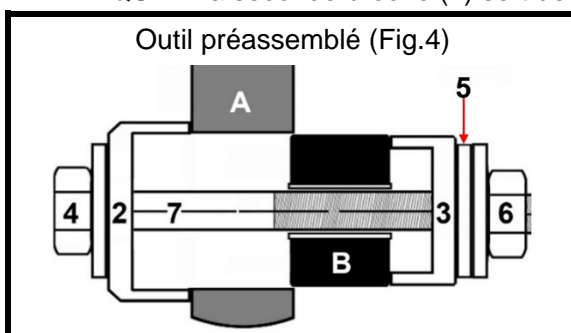

Juego de Herramienta para buje del eje trasero para Opel Vectra



HERRAMIENTAS

- 1 Herramienta de desmontaje,
- 2 Herramienta de montaje
- 3 Herramienta de desmontaje/montaje
- 4 Tuerca de husillo
- 5 Arandela de acero
- 6 Tuerca de husillo
- 7 Husillo

ATENCIÓN

Lea atentamente el manual de instrucciones y todas las instrucciones de seguridad antes de utilizar el producto. Utilice el producto de forma correcta, con precaución y solo de acuerdo con su uso previsto. El incumplimiento de las instrucciones de seguridad puede provocar daños, lesiones y la anulación de la garantía. Guarde estas instrucciones en un lugar seguro y seco para futuras consultas. Incluya el manual de instrucciones si entrega el producto a un tercero.

USO PREVISTO

Este juego de herramientas sirve para desmontar y montar los casquillos superiores e inferiores en el brazo longitudinal del Opel (Vauxhall) Vectra 1.6 - 1.8 - 2.0 (a partir del 95) y 2.5 (a partir del 96). Las herramientas permiten el uso en el vehículo sin quitar los brazos longitudinales. Las herramientas incluidas son de acero de alta resistencia y las tuercas de husillo están equipadas con un cojinete de empuje.

INFORMACIÓN DE SEGURIDAD

Importante: Por favor, lea cuidadosamente estas instrucciones y las notas contenidas en ellas. Tenga en cuenta las medidas de precaución operativas y generales.

- Use la herramienta exclusivamente para el propósito para la que fue diseñada. El incumplimiento de esto puede provocar daños materiales, lesiones personales y la invalidación de la garantía. Guarda este manual en un lugar seguro para futuras consultas.
- Asegúrese de que se cumplan las normas generales de seguridad al utilizar esta herramienta.
- Familiarícese con la aplicación y todos los posibles riesgos al usar la herramienta.
- Siga las instrucciones del fabricante del vehículo y consulte el manual de taller específico del vehículo para obtener instrucciones especiales sobre el desmontaje y el montaje.
- Asegúrese de que esta herramienta es apropiada para la aplicación deseada.
- No utilice nunca esta herramienta para otros fines.
- Asegúrese de que el vehículo esté bien apoyado antes de realizar trabajos bajo el mismo.
- Asegúrese de que el área de trabajo esté adecuadamente iluminada antes de su uso.
- Mantenga a los niños y a las personas no autorizadas alejados del área de trabajo.
- No utilice la herramienta si faltan piezas o están dañadas. El incumplimiento puede causar daños materiales y personales.
- No utilice la herramienta si está cansado o bajo la influencia del alcohol, drogas o medicamentos.

DESMONTAJE

Desmontaje del casquillo (ver Fig.2 y Fig.3)

1. Instale la tuerca del husillo (4) en la parte roscada corta del husillo (7).
2. Deslice la herramienta de desmontaje/montaje (3) en el husillo (7), como se muestra en la Fig.2.
3. Deslice el husillo por el centro del casquillo (B) hasta que la herramienta de desmontaje/montaje esté en contacto con el casquillo.
4. Mantenga la unidad de la herramienta en esta posición y empuje la herramienta de extracción (1) sobre el husillo hasta que se apoye en el brazo longitudinal (A) como se muestra en la Fig.2.
5. Fije la unidad de herramientas enroscando la tuerca de husillo (6).
6. Sujete la tuerca de husillo (4) con una llave y gire la tuerca de husillo (6) con una segunda llave. Esta debería ser preferentemente una llave de anillo de carraca para facilitar la operación. Girando la tuerca de husillo, el casquillo es empujado hacia afuera poco a poco como se muestra en la Fig.3.

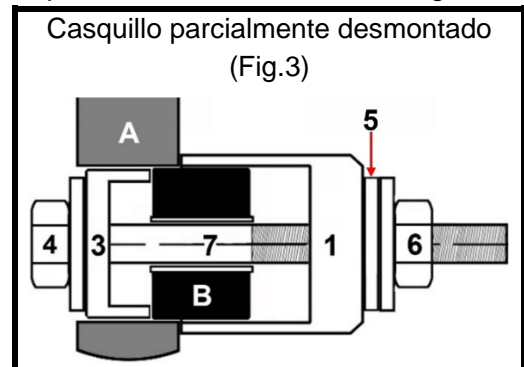
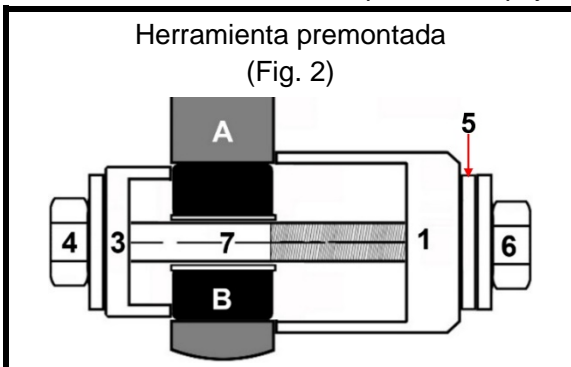

NOTA: El segundo husillo (7) sirve como recambio

MONTAJE

Montaje del casquillo (ver Fig.4 y Fig.5)

1. Enrosque la tuerca de husillo (4) en la parte de rosca corta del husillo (7).
2. Empuje la herramienta de montaje (2) sobre el husillo como se muestra en la Fig.4.
3. Empuje el husillo (7) centrado a través del brazo longitudinal (A) hasta que la herramienta de montaje (2) se apoye en el brazo longitudinal (A).
4. Deslice el nuevo casquillo (B) sobre el husillo (7) como se muestra en la Fig.4 y alinéelo con el orificio del brazo longitudinal (A).
5. Deslice la herramienta de desmontaje/montaje (3) sobre el husillo (7) hasta que quede apoyado en el casquillo (B).
6. Fije la unidad completa de la herramienta con la tuerca de husillo (6).
7. Antes y durante el montaje del nuevo casquillo (B), asegúrese siempre de que el casquillo y la unidad de herramientas estén correctamente alineados como se muestra en la Fig.4.
8. Sujete la tuerca de husillo (4) con una llave y gire la tuerca de husillo (6) con una segunda llave (preferiblemente una llave de anillo de carraca para facilitar la operación). Girando la tuerca de husillo, el casquillo (B) se monta poco a poco como se muestra en la Fig.5.

NOTA: El segundo husillo (7) sirve como recambio.

