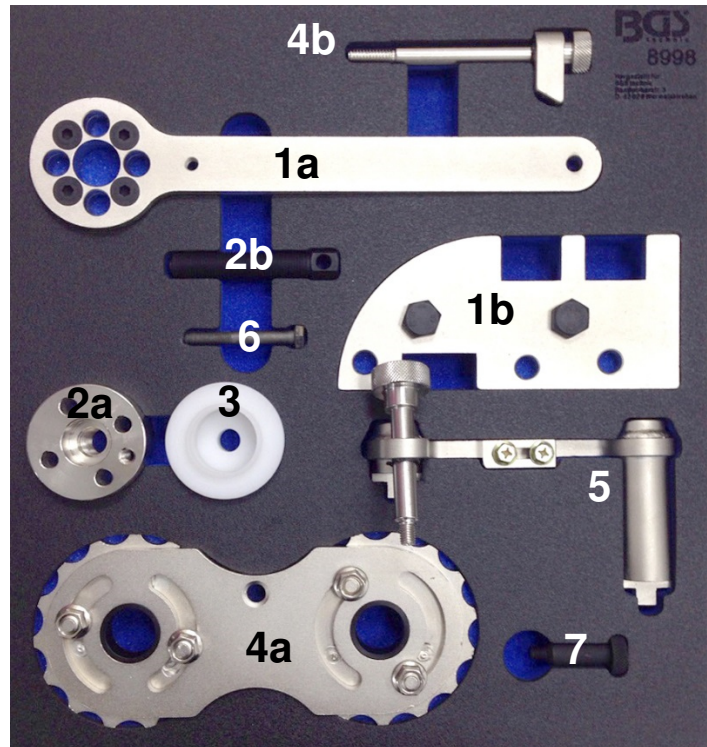

Motor-Einstellsatz für Volvo B4204 (8-Gang Getriebe)

WERKZEUGE

Nr.	Bezeichnung	zu verwenden wie OEM
1a	Kurbelwellen-Gegenhalter	9997495
1b	Kurbelwellen-Gegenhalter	
2a	Kurbelwellenrad-Abzieher	9997493
2b	Abzieher-Spindel	
3	Radialdichtring-Montagewerkzeug	9997496
4a	Nockenwellenrad-Werkzeug	9997497
4b	Halter für NW-Rad-Werkzeug	
5	Nockenwellen-Einstellwerkzeug	9997490
6	Schraube	
7	Schraube	

ALLGEMEINE INFORMATION

Dieser Satz dient zum Überprüfen und Einstellen der Motorsteuerzeiten bei Erneuern der Zylinderkopfdichtung und andere Arbeiten am Nockenwellenantrieb. Die Werkzeuge sind geeignet für neuere Modelle mit 2.0L 4-Zylinder B4204 Motoren.

SICHERHEITSHINWEISE

- Vorsicht bei Arbeiten an heißen Motoren, es besteht Verbrennungsgefahr!
- Vorsicht bei Arbeiten an laufenden Motoren. Lose Kleidung, Werkzeuge und andere Gegenstände können von drehenden Teilen erfasst werden und zu schweren Verletzungen führen.
- Entfernen Sie vor der Reparatur den Zündschlüssel, so verhindern Sie ein versehentliches Starten des Motors.
- **Diese Anleitung dient als Kurzinformation und ersetzt keinesfalls ein Werkstatthandbuch.** Verwenden Sie immer eine fahrzeugspezifische Serviceliteratur, dieser entnehmen Sie bitte technische Angaben wie Drehmomentwerte, Hinweise zur Demontage, Montage usw.
- Nach erfolgter Reparatur bzw. vor dem Starten den Motor min. 2 Umdrehungen von Hand drehen und die Steuerzeiten erneut überprüfen.



WERKZEUG-VORBEREITUNG

Das Nockenwellen-Einstellwerkzeug wird in 2 Teile zerlegt ausgeliefert (Abb.1) und muss vor Verwendung zusammengesetzt werden. Dazu die zwei Teile wie in Abb.2 gezeigt verbinden und mit den Schrauben befestigen (Abb.3).

Abb.1



Abb.2



Abb.3

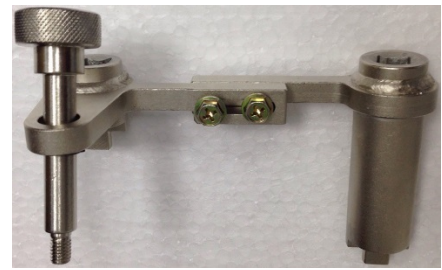

VERWENDUNG

Kurbelwellen-Gegenhalter

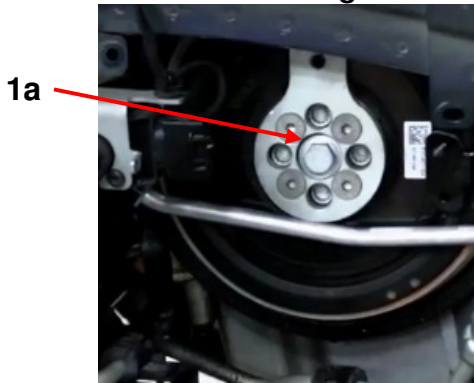

Kurbelwellen-Gegenhalter



Kurbelwellenrad-Abzieher

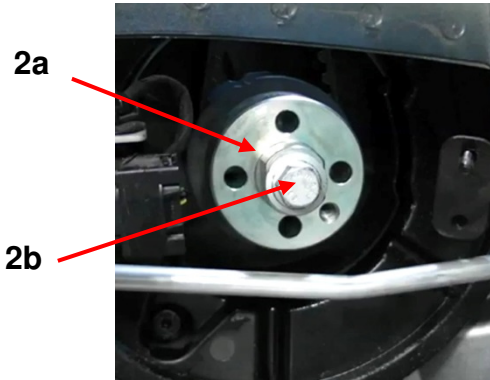

Radialdichtring-Montagewerkzeug

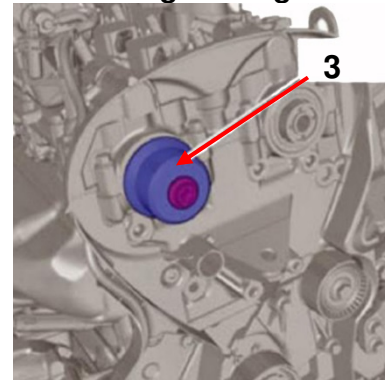

Nockenwellenrad-Werkzeug

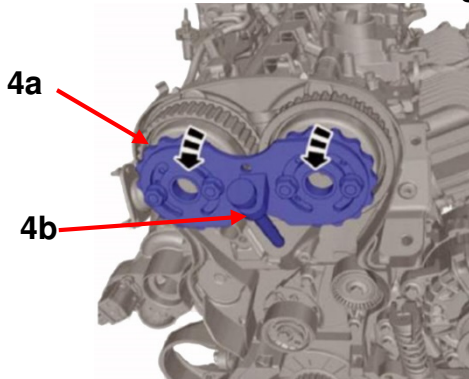

Nockenwellen-Einstellwerkzeug

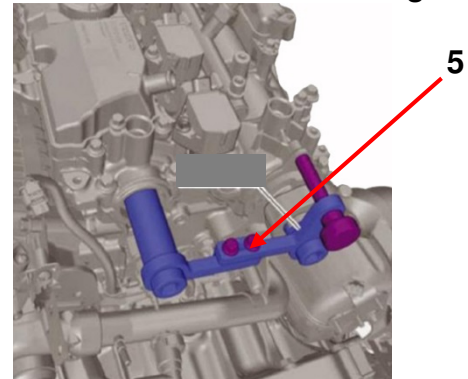

Engine Timing Tool for Volvo B4204 (8-Speed Transmission)

TOOLS

No.	Description	to be used as OEM
1a	Crankshaft Counterholder	9997495
1b	Crankshaft Counterholder	
2a	Crankshaft Sprocket Puller	9997493
2b	Puller Spindle	
3	Seal Ring Installation Tool	9997496
4a	Camshaft Sprocket Tool	9997497
4b	Holder for Sprocket Tool	
5	Camshaft Adjusting Tool	9997490
6	Screw	
7	Screw	

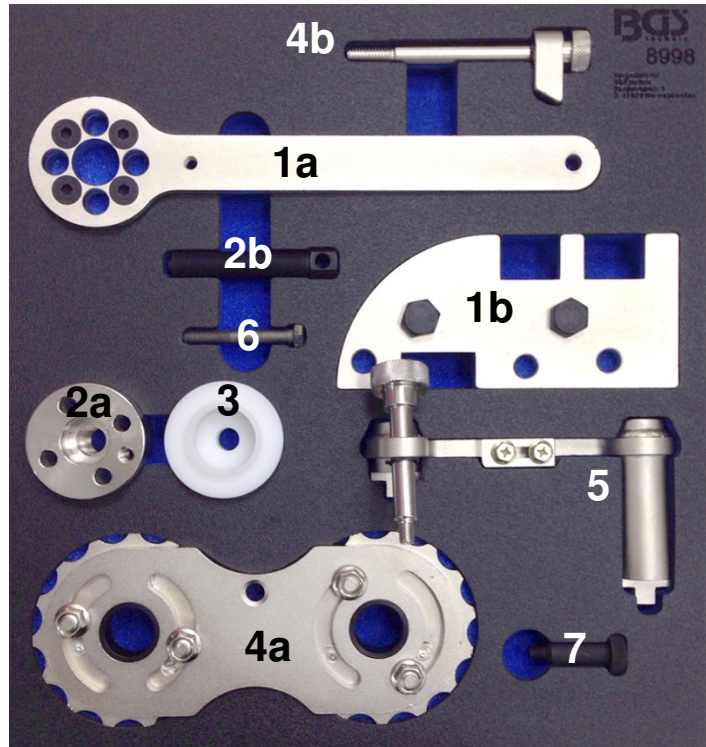

GENERAL INFORMATION

This timing tool set is designed for checking and setting the engine timing when renewing the cylinder head gasket and others works on camshaft drive. The tools are suitable for the newer Models with 2.0 4-cylinder B4204 engines.

SAFETY ADVICE

- Be careful when working on hot engines – risk of burn!
- Be careful when working on running engines. Loose clothes, tools and other things can be caught up in revolving parts which may lead to serious injuries.
- Remove the ignition key before repair so that the engine will not start unintentionally.

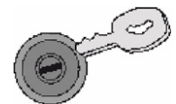

- ***This manual is just brief information and will not replace a workshop manual.*** Always consult specific service literature for information about torques, assemblies and disassemblies etc.



- After any successful maintenance and before starting the engine, you should rotate the engine for two turns manually to check the new control time.



TOOL PREPARATION

The delivered camshaft adjusting tool is divided into 2 parts (fig.1) and must be assembled before use. For this purpose connect the two parts as shown in fig.2 and tighten the screw (fig.3).

fig.1



fig.2

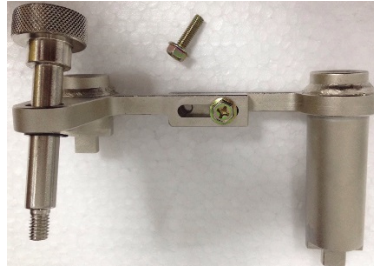
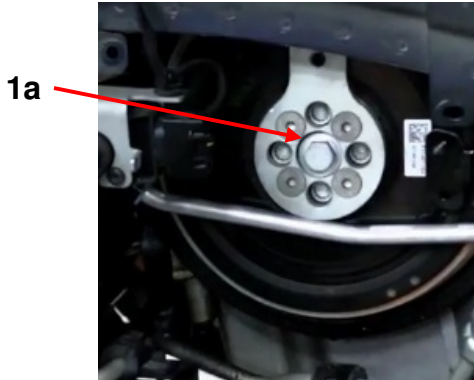

fig.3



APPLICATION

Crankshaft Counterholder



Crankshaft Counterholder



Crankshaft Sprocket Puller

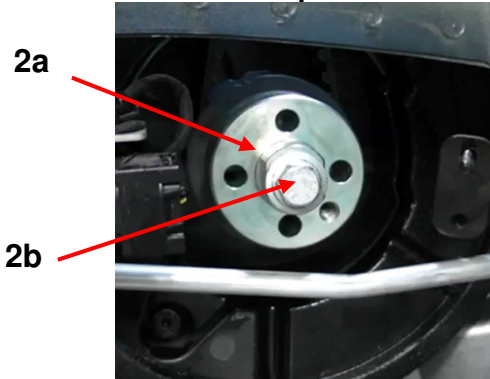

2b

Seal Ring Installation Tool

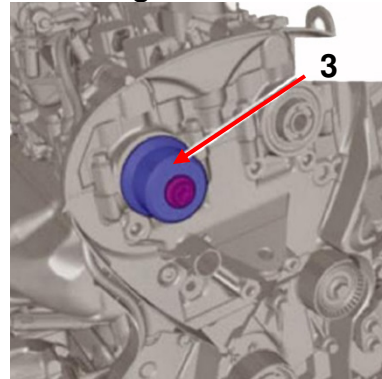

Camshaft Sprockets Tool

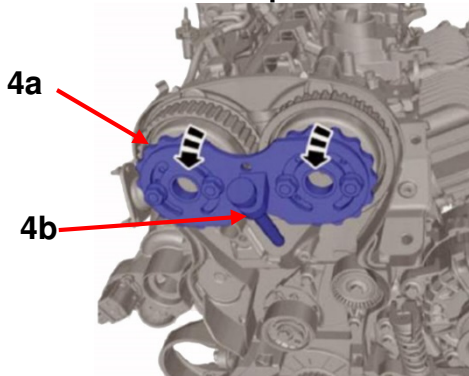

4b

Camshaft Locking Tool

