

DICHTMASSE- & ABDICHTPISTOLE



Betriebliche Vorkehrungen

Allgemeine Sicherheitsanweisungen

1. Achten Sie auf die Arbeitsplatzumgebung. Die Werkzeuge dürfen keinem Regen ausgesetzt werden. Verwenden Sie die Werkzeuge nicht an feuchten und nassen Plätzen: Achten Sie darauf, dass der Arbeitsplatz sauber und gut ausgeleuchtet ist. Verwenden Sie die Werkzeuge nicht in Anwesenheit von entzündbaren Flüssigkeiten oder Gasen.
2. Schützen Sie sich gegen Stromschlag. Vermeiden Sie Körperkontakt mit geerdeten Oberflächen.
3. Halten Sie Kinder fern. Lassen Sie es nicht zu, dass Besucher die Werkzeuge oder die Verlängerungskabel berühren. Alle Besucher müssen vom Arbeitsplatz ferngehalten werden.
4. Verstauen Sie nicht benutzte Werkzeuge. Werden Werkzeuge nicht benutzt, sollten sie an einem trockenen abgeschlossenen Platz, außerhalb der Reichweite von Kindern, aufbewahrt werden.
5. Überlasten Sie das Werkzeug nicht. Es arbeitet besser und sicherer in der Geschwindigkeit, für die es konzipiert wurde.
6. Seien Sie wachsam. Achten Sie auf das, was Sie tun: Benutzen Sie Ihren gesunden Menschenverstand. Arbeiten Sie nicht mit dem Werkzeug, wenn Sie müde sind. Prüfen Sie das Werkzeug auf beschädigte Teile. Vor der Weiterverwendung des Werkzeugs sollte, wenn eine Schutzvorrichtung oder ein anderes Teil beschädigt ist, sorgfältig geprüft werden, ob das Werkzeug noch ordnungsgemäß arbeitet und die Aufgabe, für welche es konzipiert wurde, ausführen kann.
7. Stellen Sie sicher, dass sich alle beweglichen Teile an der richtigen Position befinden, alle Teile richtig befestigt sind, keine Teile beschädigt sind oder sonstige Fehler vorliegen, um einen reibungslosen Betrieb des Geräts sicherzustellen.
8. Eine beschädigte Schutzvorrichtung oder sonstige beschädigte Teile sollten durch eine ordnungsgemäß dazu berechnete Kundendienststelle repariert oder ausgetauscht werden, es sei denn es wird in diesem Anweisungshandbuch etwas Anderes angegeben. Defekte Schalter müssen von einer dazu berechtigten Kundendienststelle repariert werden. Verwenden Sie das Werkzeug nicht, wenn es sich mit dem Schalter nicht anschalten lässt.
9. Um die konzipierte operationelle Integrität von elektrischen Werkzeugen zu gewährleisten, dürfen die angebrachte Schutzvorrichtung oder die Schrauben nicht entfernt werden.
10. Verwenden Sie Ihr Werkzeug mit niedrigerer Eingangsfrequenz als auf dem Typenschild angegeben, ansonsten könnte die Ausrüstung Schaden nehmen und die Arbeitseffizienz durch die Überlastung des Motors herabgesetzt werden.
11. Reiben Sie Kunststoffteile nicht mit Lösungsmitteln ab. Lösungsmittel, wie z. B. Benzin, Verdünner, Benzol, Tetrachlorkohlenstoff, Alkohol, Ammoniak und Öl enthaltende Chlorzusätze können die Kunststoffteile beschädigen und zu Rissen führen. Reiben Sie diese nicht mit solchen Lösungsmitteln ab. Reiben Sie Kunststoffteile mit einem weichen leicht feuchten Seifenwassertuch ab.

12. Tragen Sie ordnungsgemäße Kleidung. Verzichten Sie auf lose Kleidungsstücke oder Schmuck. Wenn Sie lange Haare haben, achten Sie darauf, dass Haare, Kleidung und Handschuhe nicht mit den sich bewegenden Teilen in Berührung kommen.
13. Verwenden Sie die Sicherheitsausrüstung. Tragen Sie Schutzbrillen, rutschfeste Sicherheitsschuhe, Schutzhelme oder Gehörschutz.
14. Arbeiten Sie nicht zu hoch. Ein ordnungsgemäßer Halt und Balance gewährleisten eine bessere Kontrolle des Werkzeugs in unerwarteten Situationen.

Sicherheitsanweisungen für das Produkt

1. Trennen Sie den Akku vom Gerät oder stellen Sie den Hauptschalter in die gesperrte oder abgeschaltete Position, bevor Sie Justierungen vornehmen, Zubehörteile wechseln oder das Werkzeug lagern. Solche präventiven Sicherheitsmaßnahmen reduzieren das Risiko, dass das Werkzeug versehentlich angeschaltet wird.
2. Entfernen Sie Einstell- oder Spannschlüssel, bevor Sie das Werkzeug anschalten. Bleibt ein Einstell- oder Spannschlüssel mit einem rotierenden Teil des Werkzeugs verbunden, kann dies zu Körperverletzungen führen.
3. Verwenden Sie Spannvorrichtungen oder andere praktische Mittel, um das Werkstück auf einer stabilen Plattform zu sichern und zu stützen. Das Halten der Arbeit mit der Hand oder gegen den Körper ist unsicher und kann zu einem Verlust der Kontrolle führen.
4. Warten Sie die Werkzeuge sorgfältig. Sorgen Sie dafür, dass die Schneidwerkzeuge scharf und sauber sind. Ordnungsgemäß gewartete Werkzeuge mit scharfen Schneidkanten verhaken nicht so schnell und sind einfacher in der Handhabung.
5. Verwenden Sie nur Zubehörteile, die vom Hersteller Ihres Modells empfohlen werden. Zubehörteile, die für ein Werkzeug passend sein mögen, können ein Verletzungsrisiko darstellen, wenn sie auf einem anderen Werkzeug verwendet werden.
6. Überlastschutz:
 - Die PCB Akku-Schutzschaltung schaltet die Stromzufuhr automatisch ab, wenn der Motor überlastet ist, um einen Motorschaden zu verhindern.
 - Prüfen Sie, ob das Kieselgel verstopft ist. Lassen Sie den Auslöser los und drücken sie erneut, um die Pistole neu zu aktivieren.

Wichtige Sicherheitshinweise für Ladegerät & Akku

1. Vorsicht: Um das Verletzungsrisiko zu reduzieren, verwenden Sie bitte nur den spezifischen Typ des aufladbaren Akkus. Andere Akku-Typen können explodieren und Körperverletzungen und Schäden verursachen.
2. Vor der Verwendung von Ladegeräten lesen Sie bitte alle Anweisungen und Sicherheitsangaben auf den Akkus und Ladegeräten.
3. Akkus dürfen keinem Regen oder Schnee ausgesetzt werden.
4. Um das Risiko einer Beschädigung des Elektrosteckers oder des Kabels zu reduzieren, ziehen Sie beim Ausschalten des Ladegeräts am Stecker und nicht am Kabel.
5. Verwenden Sie kein vom Ladegeräthersteller nicht empfohlenes oder verkauftes Anbauteil, um die Gefahr eines Feuers, eines Elektroschocks oder eines Personenschadens zu vermeiden.
6. Vergewissern Sie sich, dass das Kabel so verlegt ist, dass niemand darauf tritt, darüber stolpert oder fällt oder es sonst Schäden oder Belastungen ausgesetzt ist.
7. Nehmen Sie ein Ladegerät mit beschädigtem Kabel oder Stecker nicht in Betrieb. Tauschen Sie diese unverzüglich aus.
8. Nehmen Sie das Ladegerät nicht in Betrieb, wenn es einen starken Schlag erhalten hat, fallen gelassen oder anderweitig auf irgendeine Art und Weise beschädigt wurde. Bringen Sie es zu einer qualifizierten Kundendienststelle.
9. Um die Gefahr eines Elektroschocks zu vermeiden, ziehen Sie den Stecker des Ladegeräts aus der Steckdose, bevor Sie versuchen, Wartungs- oder Reinigungsarbeiten vorzunehmen. Mit dem Abschalten der Bedienelemente wird diese Gefahr nicht reduziert.
10. Nehmen Sie das Ladegerät oder den Akku nicht auseinander. Bringen Sie es zu einer qualifizierten Kundendienststelle, wenn eine Reparatur notwendig ist. Ein unsachgemäßer Zusammenbau kann die Gefahr eines Elektroschocks oder eines Feuers in sich bergen.

Zusätzliche Sicherheitsregeln für Ladegerät & Akku

1. Laden Sie den Akku nicht, wenn die Temperatur unter 10°C (50°F) oder über 40°C (104°F) liegt.
2. Versuchen Sie nicht, einen Umspanner, einen Motorgenerator oder eine Gleichstrom-Netzsteckdose zu verwenden.
3. Achten Sie darauf, dass nichts die Entlüftung des Ladegeräts bedeckt oder verstopft.
4. Bedecken Sie stets die Akkuklemmen mit der Akkufachabdeckung, wenn der Akku nicht verwendet wird.
5. Schließen Sie den Akku nicht kurz.
6. Berühren Sie die Klemmen nicht mit leitfähigem Material.
7. Vermeiden Sie das Aufbewahren des Akkus in einem Behälter mit anderen Metallteilen, wie Nägeln, Münzen usw.
8. Der Akku darf keinem Wasser oder Regen ausgesetzt werden. Ein Akku-Kurzschluss kann zur Nutzung hoher Stromflüsse, Überhitzung, möglichen Verbrennungen und sogar zum Ausfall des Geräts führen.
9. Bewahren Sie das Gerät und den Akku nicht an Plätzen auf, an denen die Temperatur 50°C (122°F) erreichen oder überschreiten kann.
10. Verbrennen Sie den Akku nicht, auch wenn er ernsthaft beschädigt oder komplett abgenutzt ist. Der Akku kann in einem Feuer explodieren.
11. Achten Sie darauf, den Akku nicht fallen zu lassen, zu schütteln oder Schlägen auszusetzen.
12. Laden Sie den Akku nicht in einem Kasten oder irgendeiner Art von Behälter. Der Akku muss für den Ladevorgang auf einer gut belüfteten Fläche stehen.
13. Lassen Sie die Akkus nicht über einen längeren Zeitraum ungenutzt. Laden Sie den Akku alle 3~6 Monate auf und bringen Sie den Li-Ion-Akku auf einen Ladezustand von 40~80%, bevor Sie ihn lagern.
14. Li-Ion-Akkus reagieren empfindlich auf hohe Temperaturen und sollten an einem kühlen, trockenen Platz ohne direkte Lichteinstrahlung aufbewahrt werden. Die ideale Temperatur für Betrieb und Lagerung liegt unter 77°F (25°C).
15. Zur Verlängerung der Akkulebensdauer ist der Lithium-Ion-Akku mit der Schutzfunktion ausgestattet, die Akku-Leistung zu stoppen. Im nachstehend beschriebenen Fall kann der Motor bei Nutzung dieses Produkts, auch wenn Sie den Zugschalter betätigen, stoppen. Es handelt sich dabei nicht um eine Fehlfunktion, sondern um das Ergebnis der Schutzfunktion.
 - Wenn die verbleibende Akkuleistung fast erschöpft ist, stoppt der Motor.
 - Wenn das Werkzeug überlastet ist, kann der Motor stoppen. In diesem Fall muss der Schalter des Werkzeugs losgelassen und die Ursachen der Überlastung beseitigt werden. Danach können Sie das Werkzeug erneut einsetzen.
 - Ist der Akku durch Arbeitsüberlastung überhitzt, kann die Stromversorgung durch den Akku stoppen. In diesem Fall verwenden Sie den Akku nicht weiter und lassen Sie ihn abkühlen. Danach kann er erneut eingesetzt werden.
16. Dieses Produkt ist mit einem Niederspannungsschutz ausgestattet, der ein übermäßiges Entladen des Akkus verhindert und die Akkulebensdauer erhöht.

Spezifikationen

Modell: BGS 8496

Spannung: 10,8V Gleichstrom

Fassungsvermögen: 400ml

Kraftleistung: 450 kp

Geschwindigkeit ohne Ladung: 10 mm/Sek.

Gewicht des Werkzeugs: 2195 g (mit Akku)

Gewicht des Akkus: 185 g

Wechselzeit: 1 Stunde automatische Abschaltung

Übersicht über die Hauptteile

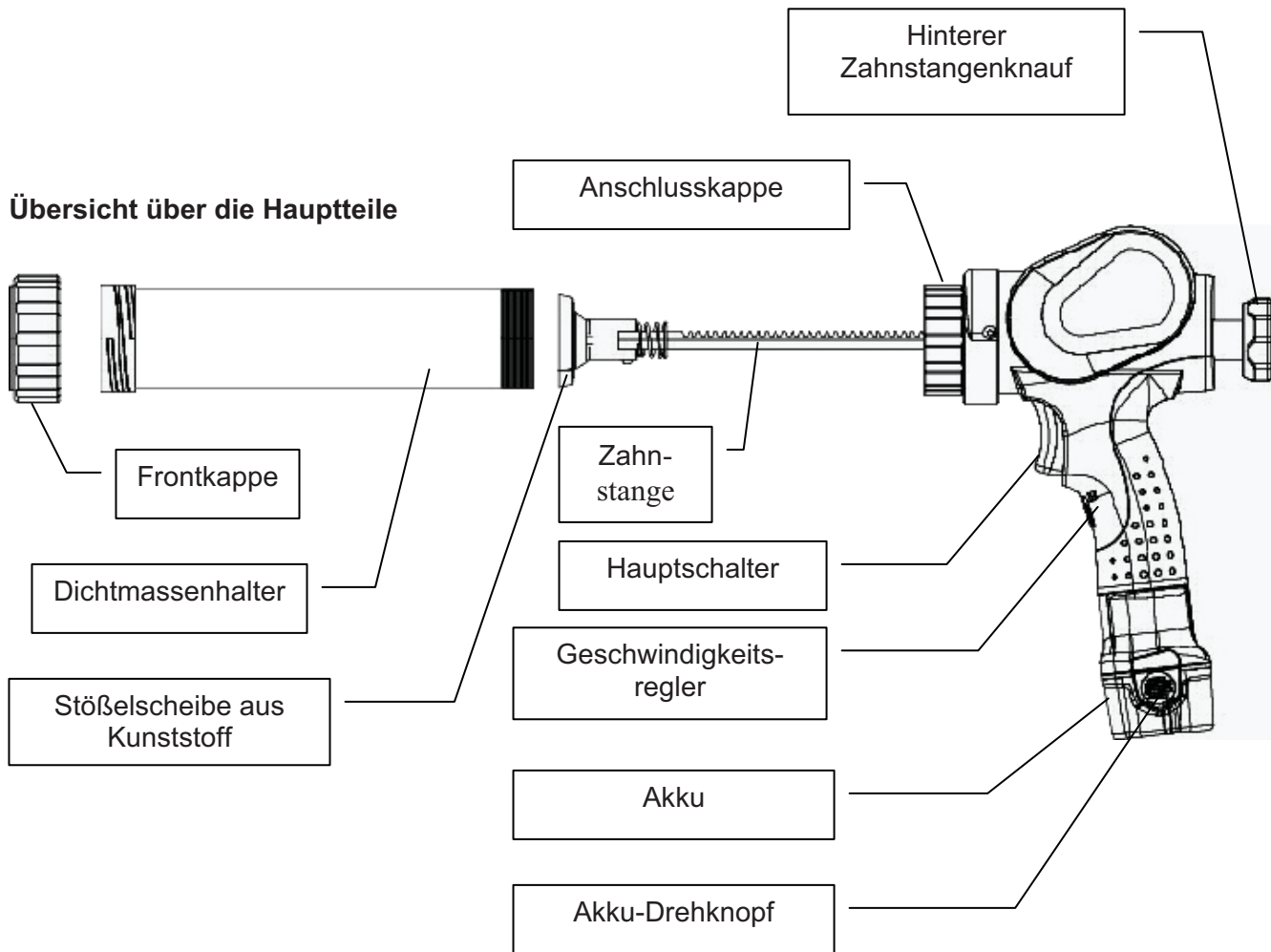

Bedienungsanweisungen

Akku einbauen oder entfernen

(siehe Abb. 1 Abb. 2)

1. Schalten Sie stets das Gerät ab, bevor Sie den Akku einbauen oder entfernen.
2. Um den Akku zu entfernen, ziehen Sie die Platte auf dem Gerät heraus, greifen Sie beide Seiten des Akkus und ziehen ihn aus dem Gerät.
3. Um den Akku einzusetzen, passen Sie die Zunge des Akkus in die Rille des Gehäuses ein und schieben Sie dann den Akku an seinen Platz. Lassen Sie die Platte an ihrem Platz einrasten. Achten Sie darauf, dass die Platte vollständig geschlossen ist, bevor Sie das Gerät verwenden.
4. Gehen Sie beim Einsetzen des Akkus nicht mit Gewalt vor. Lässt sich der Akku nicht leicht an seinen Platz schieben, ist er nicht richtig eingelegt.



Laden des Akkus (siehe Abb. 3)

1. Ihr neuer Akku ist noch nicht geladen. Sie müssen ihn vor dem Einsatz laden.
2. Wenn Sie einen Akku aus einem Gerät laden wollen, das gerade noch im Einsatz war, geht manchmal die Ladeanzeigelampe nicht an. Sollte das passieren, lassen Sie den Akku noch ein wenig abkühlen. Legen Sie ihn dann erneut ein und versuchen Sie, den Ladevorgang zu wiederholen.
3. Wenn Sie einen neuen Akku oder einen Akku, der schon längere Zeit nicht mehr benutzt wurde, laden wollen, kann es sein, dass er nicht vollständig geladen werden kann. Dies ist ganz normal und deutet auf kein Problem hin. Sie können den Akku wieder vollständig laden, nachdem er mehrere Male komplett entladen wurde.
4. Wenn Sie zwei Akkus laden wollen, lassen Sie 15 Minuten zwischen den Ladevorgängen am Schnell-Ladegerät verstreichen.
5. Schließen Sie das Schnell-Ladegerät an der Netzsteckdose an. Führen Sie den Akku so ein, dass die Plus- und Minusklemmen des Akkus in die jeweilige Aussparung, wie die entsprechenden Markierungen am Schnell-Ladegerät zeigen, kommen.
6. Die Ladeanzeigelampe geht an und der Ladevorgang startet. Erlischt die Ladeanzeigelampe sehr schnell wieder, entfernen Sie den Akku vom Ladegerät und lassen Sie ihn mehr als eine Minute lang abkühlen. Legen Sie ihn dann wieder ein und versuchen Sie ihn erneut zu laden.
7. Sollte die Ladeanzeigelampe auch nach mehrmaligem Wiederholen dieses Vorgangs innerhalb einer Minute erlöschen, ist der Akku verbraucht. Ersetzen Sie ihn durch einen neuen. Erlischt die Ladeanzeigelampe nach ca. einer Stunde, können Sie den vollständig geladenen Akku entfernen.
8. Nach dem Laden ziehen Sie den Stecker des Ladegeräts aus der Netzsteckdose.

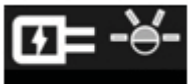

LED Licht am Ladegerät

Einschalten (grünes Licht blinkt langsam)



Akku schwach (rotes Licht leuchtet dauerhaft)



Akku zu 80% geladen (grünes Licht blinkt schnell)



Akku zu 100% geladen (grünes Licht leuchtet dauerhaft)



Akkutemperatur zu heiß oder zu kalt (rotes Licht blinkt langsam)



Akku-Störung (rotes und grünes Licht leuchten dauerhaft)

WARNUNG

1. Das Ladegerät darf nur an eine 100-240V Wechselstrom-Steckdose angeschlossen werden.
2. Ist der Akku zu heiß oder zu kalt, kann das Ladegerät keinen Schnellladevorgang für den Akku ausführen und die rote Anzeigelampe "blinkt". Ist die Akkutemperatur wieder zwischen 0°C und 50°C beginnt das Ladegerät automatisch mit dem Ladevorgang.
3. Sind sowohl die rote als auch die grüne Anzeigelampe auf "ON" (AN), haben Sie nicht den richtigen Akku oder der Akku ist defekt. Bitte kontaktieren Sie Ihren Händler.
4. Setzen Sie den Akku keinem Regen, Schnee oder einer Umgebung mit hohen Temperaturen aus.
5. Laden Sie den Akku nicht in einer Umgebungstemperatur, die unter 0°C oder über 40°C liegt.
6. Wollen Sie den kalten Akku (unter 0°C) im warmen Innenraum laden, lassen Sie den Akku eine Stunde lang im Raum zum Aufwärmen, bevor Sie den Akku starten. Ein kalter Akku kann nicht vollständig geladen werden.
7. Entfernen Sie den Stecker nach Beendigung des Ladevorgangs.
8. Verwenden Sie keinen Generator zum Laden des Akkus.

**Bedienung des Geräts
beim Einsatz für Wurstfolienbeutel**

1. Schneiden Sie ein Loch in ein Ende des Wurstfolienbeutels, wie in der nachstehenden Abbildung gezeigt.
2. Entfernen Sie die Frontkappe. Passen Sie die Düse in die Frontkappe ein und schneiden Sie die Spitze an einem geeigneten Punkt für die anstehende Aufgabe ab.



Abb. 2



Abb. 3

3. Fügen Sie die Wurstfolienbeutel in den Dichtmassenhalter ein. Schrauben Sie die Frontkappe fest an. Es ist nicht notwendig, die Zahnstange von Hand zurückzuziehen. Vergewissern Sie sich, dass der Wurstfolienbeutel ordnungsgemäß eingelegt ist und aufrecht an der Kunststoff-Stößelscheibe sitzt.
4. Drücken Sie sanft den hinteren Knauf, damit die Zahnstange mit dem Wurstfolienbeutel abdichtet.

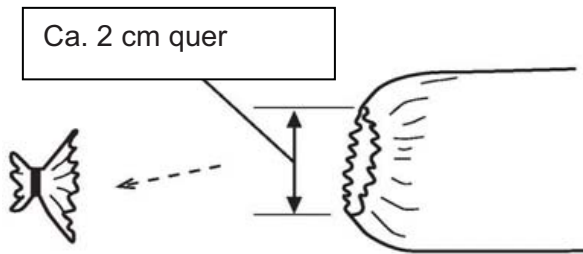

Abb. 4

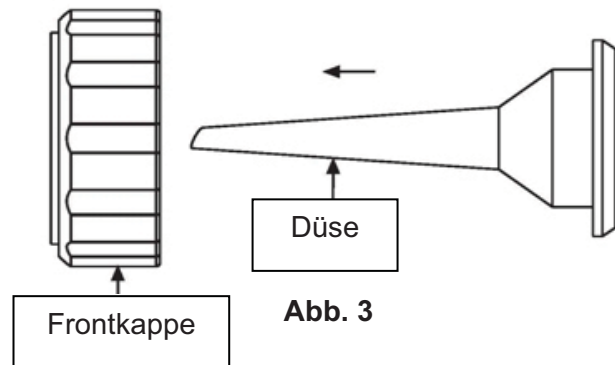
Für die Kartuschenanwendung

1. Schrauben Sie zunächst den Dichtmassenhalter auf und entfernen Sie ihn.

**Abb. 5**

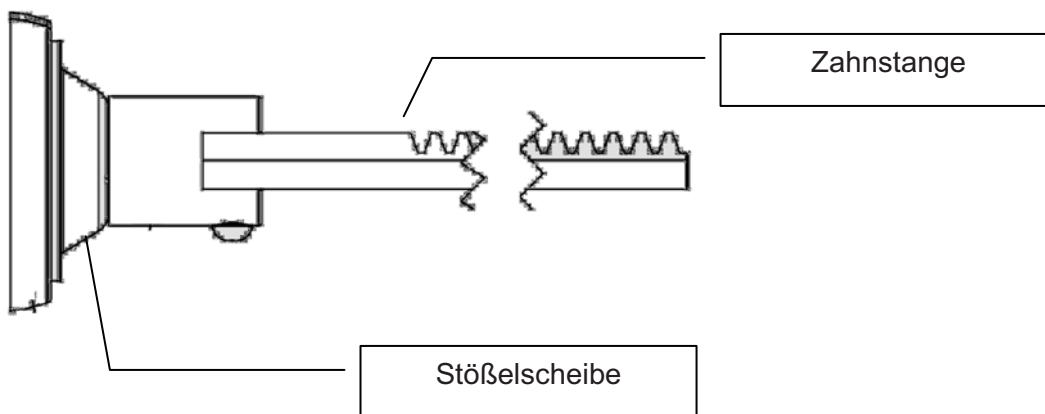
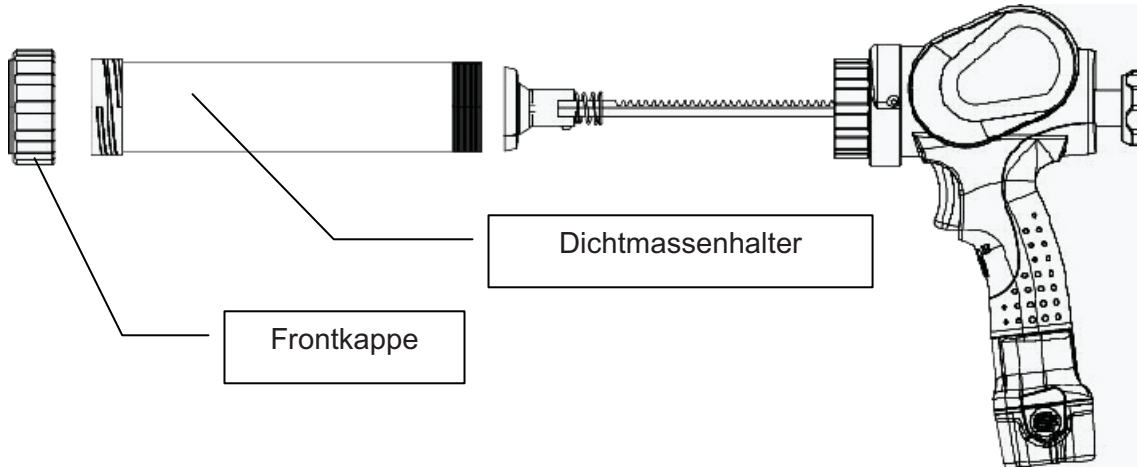
2. Lösen Sie die M8 Schraube und entfernen Sie die Kunststoff-Stößelscheibe.

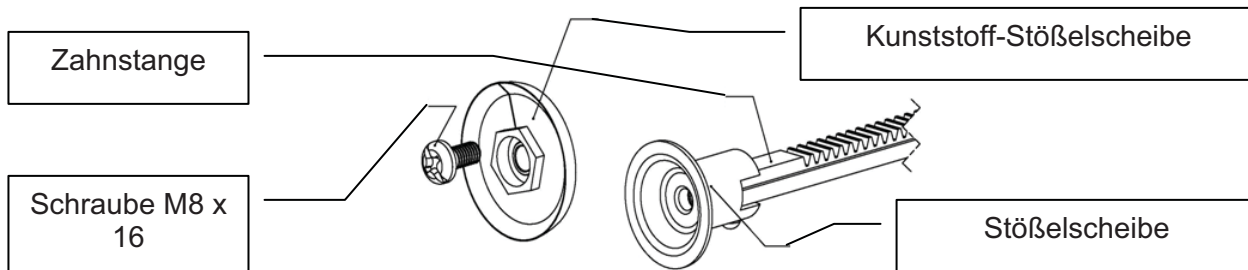
**Abb. 6**

3. Fügen Sie die M8 Schraube wieder in die Stößelscheibe ein und ziehen Sie sie fest.

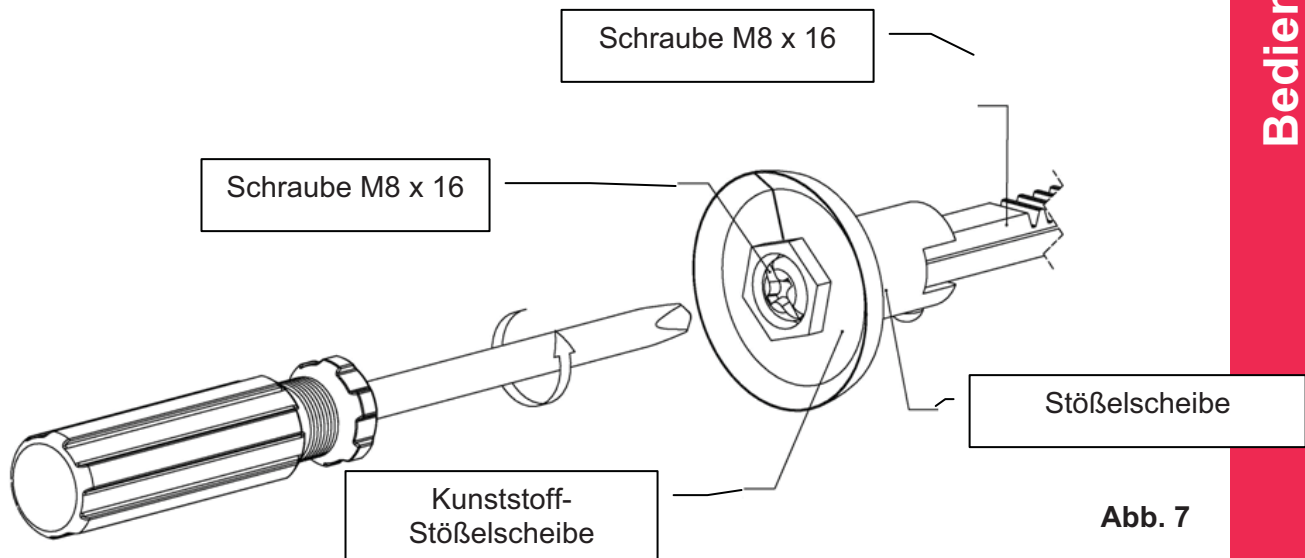
**Abb. 7**

4. Dichtmassenhalter wieder festschrauben und dann die Frontkappe entfernen.



Abb. 8

5. Verwenden Sie ein scharfes Messer, um die Spitze der Kartusche mindestens 3 mm im Durchmesser abzuschneiden. Dadurch kann mit dem Werkzeug eine optimale Nahtbreite für die meisten Anwendungen erreicht werden.

6. Verwenden Sie die scharfe Spitze, um ein Loch in die Aluminium-Membran der Kartusche zu stechen.

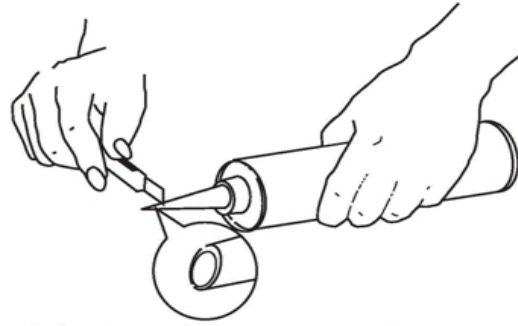

Abb. 9

7. Wenn Sie eine offene Kartusche verwenden, die vom letzten Mal übrig geblieben ist oder wenn die Kartusche mehr als eine Stunde lang unbenutzt war, verwenden Sie einen Stahldraht, um den festen Teil in der Kartusche zu entfernen, bevor Sie diese erneut verwenden.

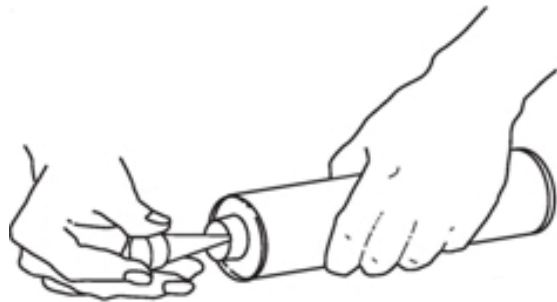

Abb. 10

8. Fügen Sie die Kartusche in den Dichtmassenhalter ein. Schrauben Sie die Frontkappe fest. Die Zahnstange schiebt sich direkt zurück. Es ist nicht notwendig, die Zahnstange von Hand zurückzuziehen. Vergewissern Sie sich, dass die Kartusche ordnungsgemäß eingefügt wurde und aufrecht am Stahlkopf sitzt.

9. Drücken Sie den hinteren Knopf der Zahnstange nach vorne, damit die Zahnstange mit der Kartusche abdichtet.

PRODUKTENTSORGUNG

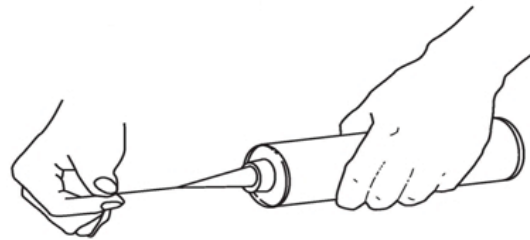
Lieber Kunde,
wenn Sie diesen Artikel irgendwann einmal entsorgen wollen, dann beachten Sie bitte, dass viele seiner Bestandteile aus wertvollen recycelfähigen Materialien bestehen. Bitte werfen Sie diesen Artikel nicht in die Mülltonne, sondern fragen Sie bei Ihrer Gemeinde nach Recyclingmöglichkeiten in Ihrer Nähe.

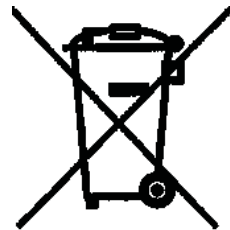

CAULKING GUN & SEALING GUN



Operational Precautions

General Safety Instructions

1. Consider work area environment. Do not expose tools to rain. Do not use tools in damp or wet locations : Keep work area clean and well lit. Do not use tools in the present of flammable liquids or gases.
2. Guard against electric shock. Avoid body contact with earthed or grounded surfaces.
3. Keep children away. Do not let visitors touch the tools or extension cord. All visitors should be kept away from work area.
4. Store idle tools. When not in use, tool should be stored in a dry locked up place, out of reach of children.
5. Do not force the tool. It will do the job better and safer at the rate for which it was intended.
6. Stay alert. Watch out what you are doing : Use common sense. Do not operate tool when you are tired. Check damaged parts. Before further use of the tool, a guard or other part is damaged should be carefully checked to determine that it will operate properly and perform its intended function.
7. Check for alignment of moving parts, blinding of moving parts, breakage of parts, mounting and any other condition that may affect its operation.
8. A guard or other parts that is damaged should be properly repaired or replaced by an authorized service center unless otherwise indicated in this instruction manual. Have defective switches replaced by an authorized service center. Do not use tool if switch does not turn it on.
9. To ensure the designed operational integrity of power tools, do not remove installed cover or screws.
10. Use your tool at lower input than specified on the nameplate, otherwise, the finish may be spoiled and working efficiency reduced by motor overload.
11. Do not wipe plastic parts with solvent. Solvents such as gasoline, thinner, benzene, carbon tetrachloride, alcohol, ammonia and oil containing chloric annex may damage and crack plastic parts. Do not wipe them with such solvent. Wipe plastic parts with a soft cloth lightly dampened with soap water.
12. Dress properly. Do not wear loose clothing or jewelry. Contain long hair keep your hair, clothing, and gloves away from moving parts.
13. Use safety equipment. Always wear eye protection, non-skid safety shoes, hard hat, or hearing protection.
14. Do not overreach. Proper footing and balance enables better control of the tool in unexpected situations.

Product Safety Instructions

1. Disconnect battery pack from tool or place the main switch in the locked or off position before making any adjustments, changing accessories, or storing the tool. Such preventative safety measures reduce the risk of starting the tool accidentally.
2. Remove adjusting keys or wrenches before turning the tool on. A wrench or a key that is left attached to a rotating part of the tool may result in personal injury.
3. Use clamps or other practical way to secure and support the work piece to a stable platform. Holding the work by hand or against your body is unstable and may lead to a loss of control.
4. Maintain tools with care. Keep cutting tools sharp and clean. Properly maintained tools, with sharp cutting edges are less likely to bind and are easier to control.
5. Use only accessories that are recommended by the manufacturer for your model. Accessories that may be suitable for one tool may create a risk of injury when used on another tool.
6. Over loading current protection :
 - PCB will automatically cut off the current supply when the motor is overloaded to protect motor from damage.
 - Check if the silica gel is congested. Release trigger switch and press again to re-activate.

Important Safety Instructions for Charger & Battery Pack

1. Caution : To reduce risk of injury, charge only specific type rechargeable battery packs. Other types of battery packs may burst causing personal injury and damage.
2. Before using charger, read all instructions and cautionary markings on battery packs and chargers.
3. Do not expose charger to rain or snow.
4. To reduce the risk of damage to electric plug and cord, pull by plug rather than cord when disconnecting charger.
5. Use of an attachment not recommended or sold by the charger manufacture may result in a risk of fire, electric shock, or injury to persons.
6. Make sure cord is located so that it will not be stepped on, tripped on, tripped over, or otherwise subjected damage or stress.
7. Do not operate charger with damaged cord or plug. Replace them immediately.
8. Do not operate charger if it has received a sharp blow, been dropped, or otherwise damage in any way, take it to qualified center.
9. To reduce risk of electric shock, unplug charger from outlet before attempting any maintenance or cleaning. Turning off controls will not reduce this risk.
10. Do not disassemble charger or battery pack, take it to a qualified service center while repair is required. Incorrect reassembling may result in a risk of electric shock or fire.

Additional Safety Rules for Charger & Battery Pack

1. Do not charge battery pack when temperature is below 10°C (50°F) or above 40°C (104°F).
2. Do not attempt to use a set-up transformer, an engine generator or DC power receptacle.
3. Do not allow anything to cover or clog the charger vents.
4. Always cover the battery pack terminals with the battery pack cover when the battery pack: is not used.
5. Do not short the battery pack.
6. Do not touch the terminals with any conductive material.
7. Avoid storing battery pack in a container with other metal objects such as nails, coins, etc.
8. Do not expose battery pack to water or rain, A battery pack short can use large current flow, overheating, possible burns and even a breakdown.
9. Do not store the machine and battery pack in locations where the temperature may reach or exceed 50°C (122°F)
10. Do not incinerate the battery pack even if it is severely damaged or completely worn out. The battery pack can explode in a fire.
11. Be careful not drop, shake or strike battery pack.
12. Do not charge inside a box or container of any kind. The battery pack must be placed in a well ventilated area during charging.

13. Do not leave batteries unused for extended period of time. Recharge the battery every 3~6 months and bring Li-Ion battery to 40~80% charge level before storage.
14. Li-Ion batteries are sensitive to high temperature and should be kept in a cool, dry and out of direct light exposure. Ideal temperature for operation and storage is below 77°F.
15. For extension of the battery lifetime, the lithium-ion battery is designed with the protection function to stop the output. In the case of described below, when using this product, even if you are pulling the switch, the motor may stop. This is not malfunction but the result of protection function.
 - When the battery power remaining runs out, the motor stops.
 - If the tool is overloaded, the motor may stop. In this case, release the switch of tool and eliminate causes of overloading. After that you can use it again.
 - If the battery is overheated under overload work, the battery power may stop. In this case stop using the battery and let the battery cool. After that you can use it again.
16. This product is designed with low voltage protection, which prevents the tool from over discharging and prolong battery's lifespan.

Specifications

Model: BGS 8496

Voltage: 10.8V DC

Capacity: 400ml

Expel Force: 450 Kgf

No-Load Speed: 10 mm/sec

Tool Weight: 2195 g (with battery)

Battery Weight: 185 g

Changing Time: 1 Hour Auto Cut-off

View the Major Components

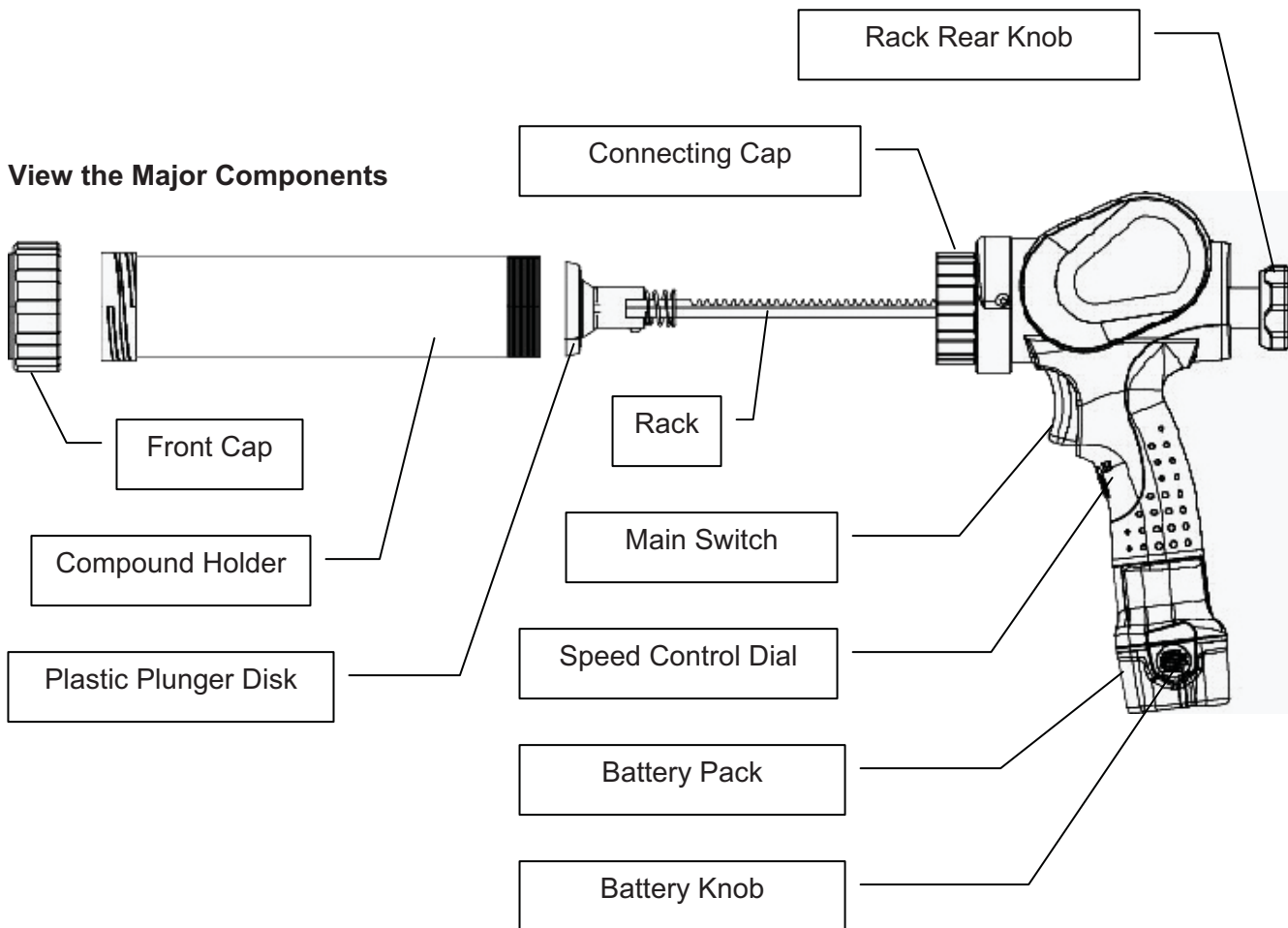

Operating Instructions

Installing Or Removing Battery Pack

(See Fig.1 Fig.2)

1. Always switch off the machine before insertion or removal of the battery pack.
2. To remove the battery pack, pull out the set plate on the machine and grasp both sides of the battery pack while withdrawing it from the machine.
3. To insert the battery pack, align the tongue in the battery pack with the groove in the housing and slip it into place. Snap the set plate back into place. Be sure to close the set plate fully before using the machine.
4. Do not use force when inserting the battery pack. If the battery pack does not slide in easily, it is not being inserted correctly.

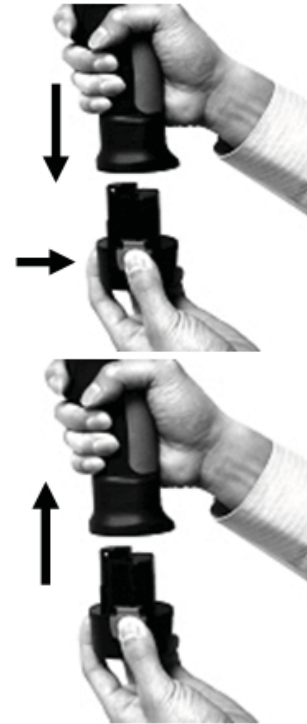

Charging The Battery Pack (See Fig.3)

1. Your new battery pack is not charged. You will need to charge it before use.
2. If you try to charge a battery pack from a just-operated machine, sometimes the charging light will not come on. If this occurs, let the battery pack cool off for a while. Then reinsert it and try to charge it once more.
3. When you charge a new battery pack or a battery pack which has not been used for a long period, it may not accept a full charge. This is a normal condition and does not indicate a problem. You can recharge the battery pack fully after discharging it completely a couple of times.
4. If you wish to charge two battery packs, allow 15 minutes between charging on the fast charger.
5. Plug the fast charger into your source. Insert battery pack so that the plus and minus terminals on the battery pack are in the same slides as their respective markings on the fast charger.
6. The charging light will come on and charging will begin. If the charging light goes out soon, remove the battery pack from the charger and let it cool off for more than one minute. Then reinsert it and try to charge it once more.
7. If the charging light goes out within one minute even after repeating this procedure a couple of times, the battery pack is dead. Replace it with a new one. When the charging light goes out after about one hour, you may remove the fully charged battery pack.
8. After charging, unplug the charger from the power source.



The LED Light on the Charger

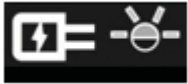

Power On (Green light flashes slowly)



Battery Low (Red light stays illuminated)



Battery charged 80% (Green light flashes rapidly)



Battery charged 100% (Green light stays illuminated)



Battery Pack temperature is too hot or too cold (Red light flashes slowly)



Battery Pack malfunction (Red and Green lights stay illuminated)

WARNING

1. Charger is plugged into a 100-240V AC outlet only.
2. If the battery pack is too hot or too cold, the charger will not fast charge the battery pack and the red Indicator light is "blinking". When the battery pack temperature returns to between 0°C and 50°C, The charger will automatically begin charging.
3. If both red and green indicator lights are "ON" the battery pack either does not comply or is defective. Please contact your retailer.
4. Do not charge the battery pack in the rain, snow or high temperature environment.
5. Do not charge battery pack when environment temperature is below 0°C or above 40°C
6. While charge the cool battery pack (below 0 °C) in the warm indoor, keep the battery pack in the room for one hour to warm up before starting the battery pack. A cool battery may charge unsaturated.
7. Remove the plug after finishing the charge.
8. Do not use generator for charging the battery pack.

Tool Operation For Sausage Bag Application

1. Cut a hole in one end of the sausage bag as shown in the figure below.
2. Remove the front cap. Fit the nozzle inside the front cap and cut off the tip at a point suitable for the job.

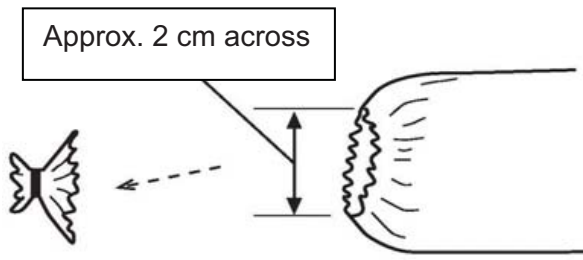
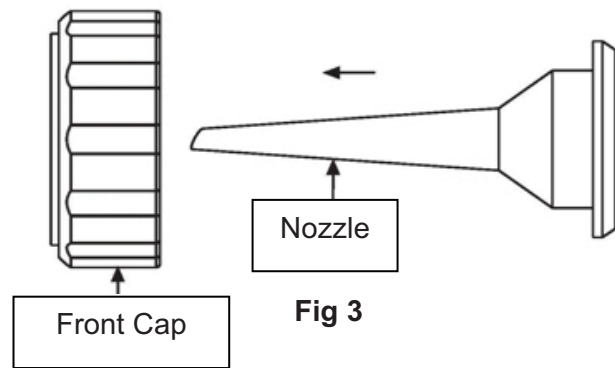
**Fig 2****Fig 3**

3. Insert the sausage bag into the compound holder. Screw the front cap on tight. It is not necessary to pull back the rack by hand. Make sure the sausage bag is inserted properly and sits up right on the plastic plunger disk.
4. Push the Rear Knob forward gently to force the rack to tighten with the sausage bag.

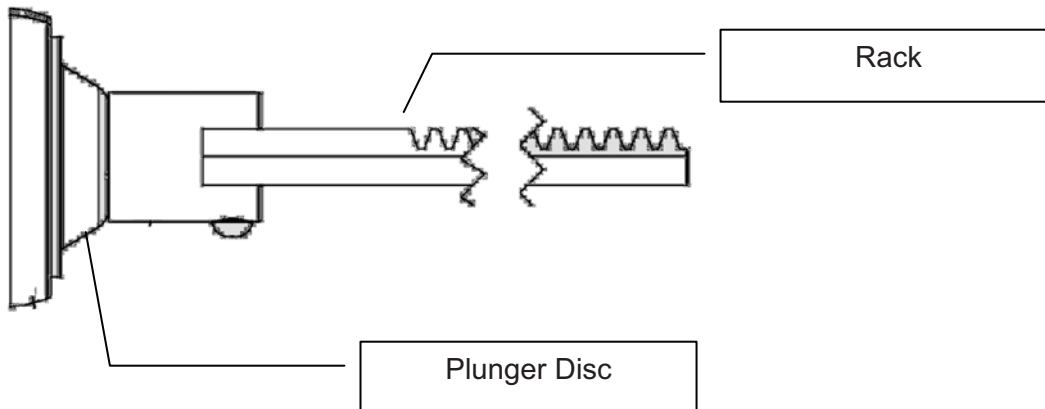
**Fig 4**

For Cartridge Application

1. Firstly untighten and remove the compound holder.

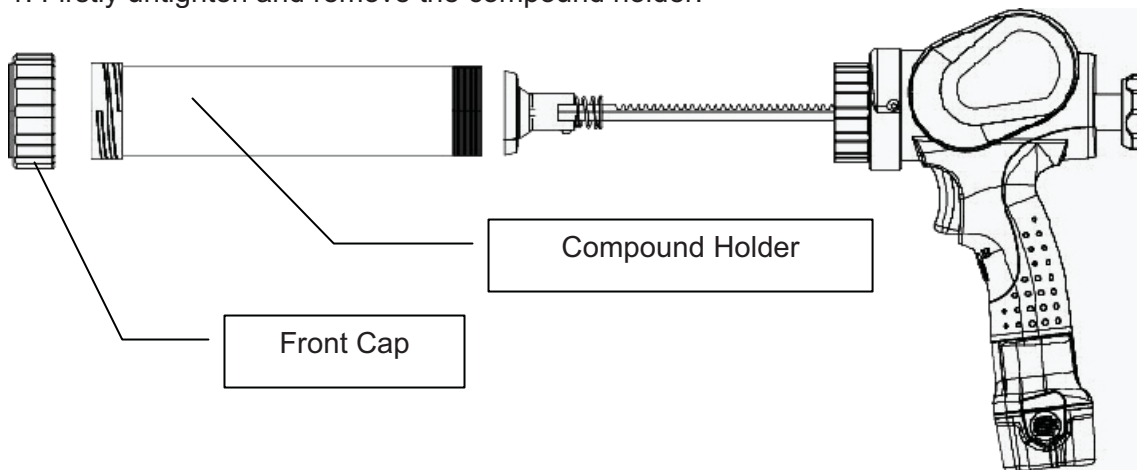
**Fig 5**

2. Loosen M8 Screw then remove the plastic plunger disk.

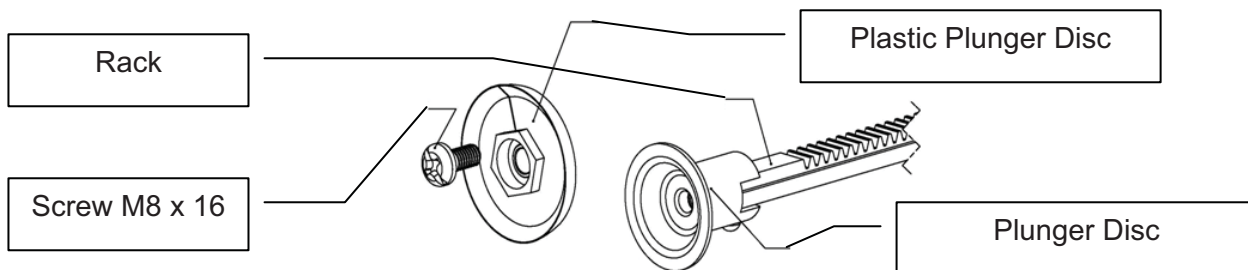
**Fig 6**

3. Fit M8 Screw back into the plunger disk and tighten it.

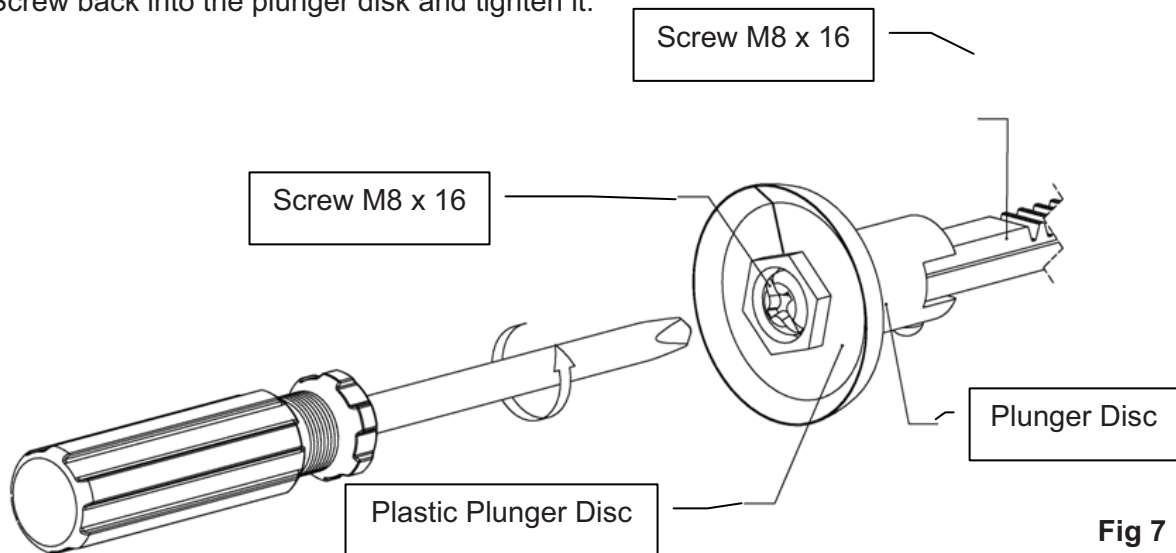
**Fig 7**

4. Screw back on the compound holder then remove the front cap.

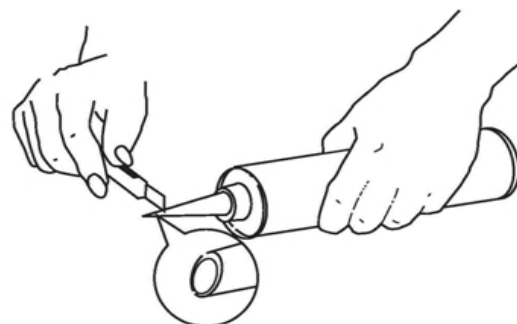
**Fig 8**

5. Use a sharp knife to cut the tip of caulking tube at least 3 mm in diameter. This will allow the tool to provide a optima seam width for most of applications.

6. Use the sharp tip to jab the aluminum vela men on the caulking tube.

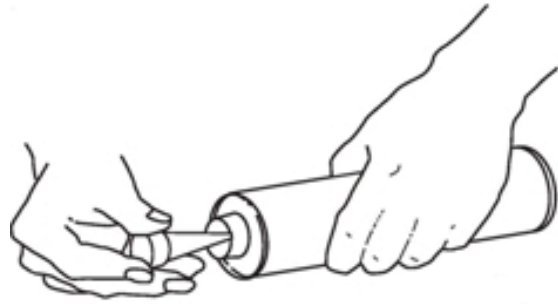

Fig 9

7. If you use a open tube left from last time or the caulking tube has been left not use for more than one hour, use a steel wire to remove the solid part inside the tube before reuse it.

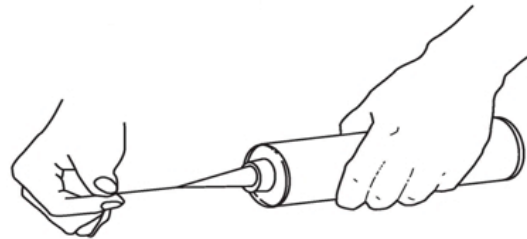

Fig 10

8. Insert the cartridge into the compound holder. Screw the front cap on tight. The rack will directly go back. It is not necessary to pull back the rack by hand. Make sure the cartridge is insert properly and sit up right on the steel head.

9. Push the rack rear knob forward to force the rack tightened with cartridge.

DISPOSAL OF THIS ARTICLE

Dear Customer,
if you at some point intend to dispose of this article,
then please keep in mind that many of its components
consist of valuable materials, which can be recycled.
Please do not discharge it in the garbage bin,
but check with your local council for recycling facilities in your area.

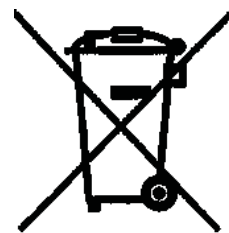

PISTOLA DE ENMASILLADO Y SELLADO



Precauciones de funcionamiento

Instrucciones generales de seguridad

1. Tenga en cuenta el ambiente de la zona de trabajo. No exponga las herramientas a la lluvia. No use las herramientas en lugares húmedos o mojados : Mantenga la zona de trabajo bien limpia y e iluminada. No use las herramientas en presencia de gases o líquidos inflamables.
2. Protéjase contra descargas eléctricas. Evite el contacto con tomas de tierra.
3. Mantenga a los niños alejados. No permita que otras personas toquen la herramienta o la alargadera. Las otras personas deben mantenerse alejados de la zona de trabajo.
4. Guarde las herramientas que no use. Cuando no las use, las herramientas deben guardarse en un lugar seco y lejos del alcance de los niños.
5. No fuerce la herramienta. El trabajo se hará mayor y más seguro si trabaja en el ratio para el que está destinada.
6. Esté alerta. Mire lo que está haciendo : Use el sentido común. No trabaje con la herramienta cuando esté cansado. Compruebe las partes dañadas. Antes de futuros usos, las partes dañadas han de ser comprobadas cuidadosamente para determinar que la herramienta funciona correctamente y que puede desarrollar su función adecuadamente.
7. Compruebe la alineación de las partes móviles, el relleno de las partes móviles, rotura de las partes, montaje y cualquier otra condición que pueda afectar a su funcionamiento.
8. Las partes dañadas deben ser adecuadamente reparadas o cambiadas por una persona cualificada a menos que se indique otra cosa en el manual de instrucciones. Si tiene interruptores defectuosos debe cambiarlos una persona cualificada. No use la herramienta si el interruptor no funciona correctamente.
9. Para asegurar la integridad funcional de la herramienta, no quite los tornillos o tapas instaladas.
10. Use su herramienta con una entrada menor de la específica, de lo contrario, el acabado perderá eficiencia y reducirá la carga del motor.
11. No limpie las partes plásticas con solventes. Solventes como gasolina, disolventes, benceno, tetracloruro, alcohol, amoníaco y aceite pueden dañar y fisurar las partes plásticas. Limpie alas partes plásticas con un paño ligeramente mojado con agua y jabón.
12. Vista adecuadamente. No lleve ropa floja o joyería. Recójase el pelo, y mantenga la ropa y los guantes lejos de las partes móviles.
13. Use equipación de seguridad. Lleve siempre protección ocular, calzado antideslizante, casco y protección auditiva.
14. No sobrecargue. Una posición adecuada y el equilibrio proporciona un mayor control sobre situaciones inesperadas.

Instrucciones de seguridad del producto

1. Desconecte la batería de la herramienta o ponga el interruptor en posición OFF antes de hacer cualquier ajuste, cambio de accesorio, o de guardar la herramienta. Como prevención, las medidas de seguridad reducen el riesgo de encendidos accidentales de la herramienta.
2. Quite las llaves de ajuste o las arandelas antes de encender la herramienta. Una arandela o llave conectada al activar la herramienta puede causar lesiones.
3. Use pinzas u otra forma práctica para asegurar y sostener la pieza de trabajo en una plataforma segura. Sosteniendo la pieza de trabajo con la mano o con el cuerpo puede perder el control.
4. Sostenga las herramientas con cuidado. Mantenga las herramientas de corte afiladas y limpias. Las herramientas cuidadas adecuadamente son más fáciles de controlar.
5. Use solo accesorios que han sido recomendados por el fabricante para ese modelo. Accesorios que pueden ser válidos para una herramienta pueden crear un riesgo de accidentes cuando se usan en otra herramienta.
6. Protección de sobrecarga :
 - PCB cortará automáticamente el suministro de corriente cuando el motor esté sobrecargado para proteger el motor de posibles daños.
 - Compruebe si el silica gel está congestionado. Suelte el gatillo y presiónelo de nuevo para reactivarlo.

Instrucciones de seguridad importantes para cargadores y baterías

Cuidado : Para reducir el riesgo de lesiones, cargue solo un tipo de baterías recargables. Otro tipo de baterías puede incendiarse causando daños y lesiones personales.

1. Antes de usar el cargador, lea todas las instrucciones y marcas de seguridad de las baterías y cargadores.
2. No exponga el cargador a la lluvia o nieve.
3. Para reducir el riesgo de daños del enchufe y cable, tire del enchufe y no del cable cuando desconecte el cargador.
4. El uso de un conector no recomendado o vendido por el fabricante puede causar riesgo de incendios, descargas eléctricas o lesiones personales.
5. Asegúrese de que el cable está colocado de forma que no se enrolle, bloquee, o tense.
6. No trabaje con el cargador si el cable o el enchufe están dañados. Cámbielos inmediatamente.
7. No trabaje con el cargador si ha sido golpeado, se ha caído, o ha sido dañado de otra forma, llévelo a un centro cualificado.
8. Para reducir el riesgo de descargas eléctricas, desconecte el cargador antes de realizar cualquier revisión o limpieza. Apagar los interruptores no reduce el riesgo.
9. No desmonte el cargador ni las baterías, llévelo a un centro cualificado si es necesario repararlo. Un montaje incorrecto puede causar descargas eléctricas o incendios.

Instrucciones de seguridad adicionales para cargadores y baterías.

1. No cargue la batería cuando la temperatura es inferior a 10°C (50°F) o superior a 40°C (104°F).
2. No intente usar un transformador, un generador o corriente DC.
3. No permita que anda cubra la ventilación del cargador.
4. Cubra siempre los terminales de la batería con la tapa cuando no se use la batería.
5. No corte la batería.
6. No toque los terminales con un material conductivo.
7. No guarde la batería con otros objetos metálicos como puntas, monedas, etc.
8. No exponga la batería al agua o la lluvia. Una batería rota puede usar un gran flujo de corriente, sobrecalentándose, posibilitando incendios e incluso roturas
9. No guarde la máquina ni la batería en sitios donde la temperatura puede alcanzar o exceder los 50°C (122°F)
10. No incinere la batería, incluso si ésta está excesivamente dañada o completamente gastada. La batería puede explotar.
11. Tenga cuidado, no tire, agite o golpee la batería.
12. No la cargue dentro de un recipiente de ningún tipo. La batería debe estar colocada en una zona bien ventilada durante su carga.

13. No deje las baterías sin usar durante mucho tiempo. Recargue la batería cada 3-6 meses y provoque un nivel de carga de las baterías del 40~80% antes de guardarlas.
14. Las baterías son sensibles a altas temperaturas y deben guardarse en una zona seca, fría y con poca luz. La temperatura ideal de trabajo y almacenaje es inferior a 77°F.
15. Para alargar la vida de las baterías, las baterías de litio están diseñadas con una función de protección. En los casos que se describen a continuación, cuando se usa este producto, incluso si se presiona el interruptor el motor puede pararse. Esto no es un fallo en el funcionamiento sino el resultado de la función de protección.
 - Cuando la potencia de la batería comienza a agotarse, el motor se para.
 - Si la herramienta se sobrecarga, el motor se para. En este caso, suelte el interruptor de la herramienta y elimine las causas de la sobrecarga. Después de ello, puede trabajar de nuevo.
 - Si la batería se sobrecalienta sin supercar la carga de trabajo, la batería puede apagarse. En este caso deje de usar la batería y déjela enfriar. Después puede volver a usarla.
16. Este producto está diseñado con una protección de voltaje, lo cual previene de descargas y prolongación de la vida de la batería.

Especificaciones

Modelo: BGS 8496

Voltaje: 10.8V DC

Capacidad: 400ml

Fuerza: 450 Kgf

No-Load Speed: 10 mm/sec

Peso herramienta: 2195 g (con batería)

Peso batería: 185 g

Tiempo de carga: 1 Hora Auto apagado

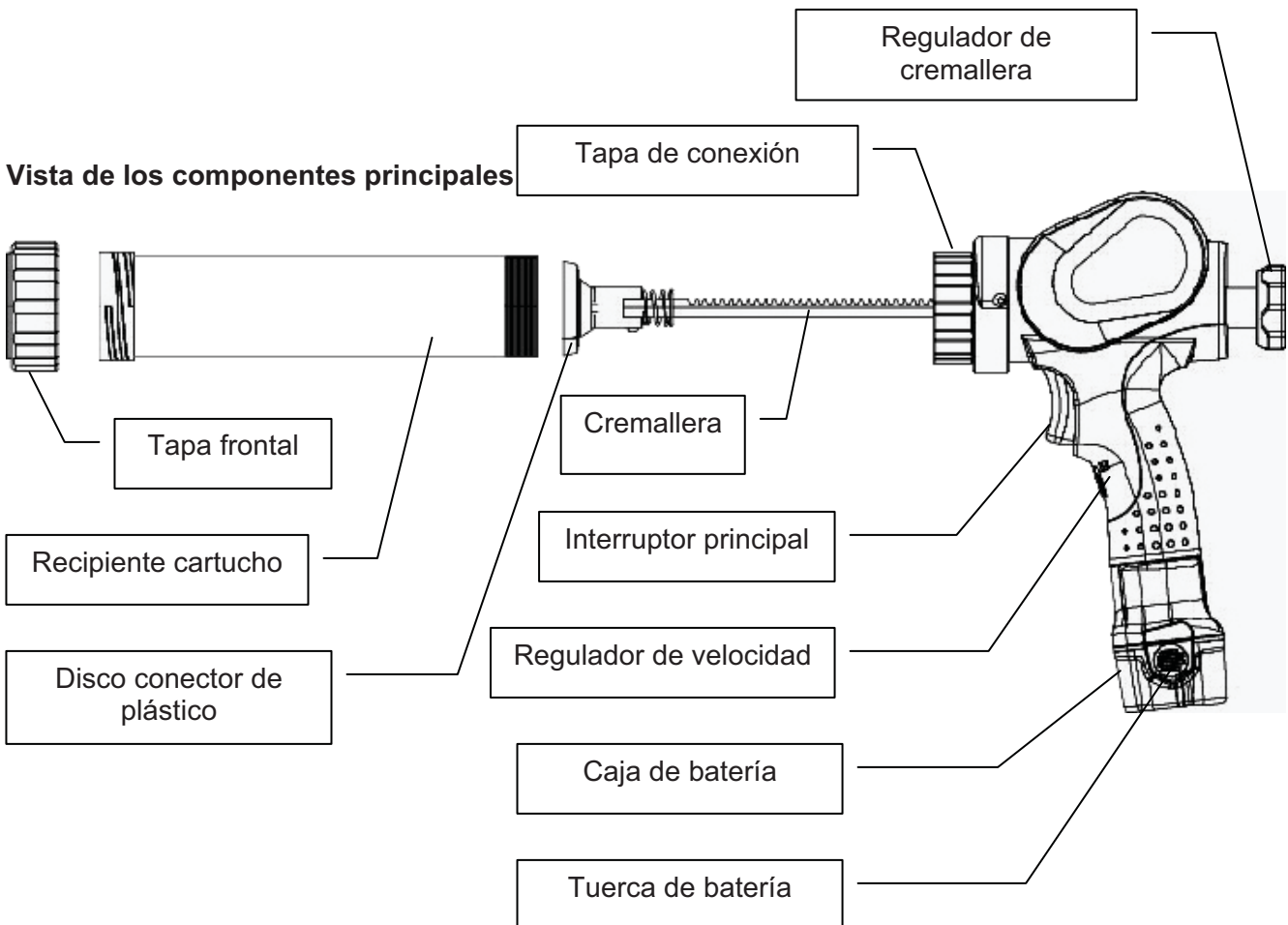

Instrucciones de funcionamiento

Instalando o quitando la batería

(Ver Fig.1 Fig.2)

1. El interruptor debe estar siempre en OFF antes de poner o quitar la batería.
2. Para quitar la batería, quite la placa de la máquina y agarre ambos lados de la batería mientras la retira de la máquina.
3. Para insertar la batería, alinee la lengüeta de la batería con el surco en el compartimento y deslice la batería. De un golpe seco. Asegúrese de cerrar la placa completamente antes de usar la máquina.
4. No use la fuerza cuando inserte la batería. Si la batería no se desliza con facilidad, es que no se está poniendo correctamente.



Cargando la batería (Ver Fig.3)

1. Su batería nueva no está cargada. Necesitará cargarla antes de usarla.
2. Si intenta cargar una batería recién retirada de una máquina que acaba de usarse, a veces la luz del cargador no se enciende. Si esto ocurre, deje que la batería se enfríe un poco. Luego vuelva a conectar la batería al cargador una vez más.
3. Cuando cargue una batería nueva, o una batería que no se ha usado en mucho tiempo, puede que no se consiga una carga completa. Esto es algo normal y no indica ningún problema. Puede cargar la batería completamente después de descargarla del todo un par de veces.
4. Si desea cargar dos baterías, deje un tiempo de unos 15 minutos entre ambas cargas.
5. Conecte el cargador a la corriente. Inserte la batería de forma que los terminales positivo y negativo están en el mismo lado de sus respectivas marcas del cargador.
6. La luz de carga se encenderá y la carga comenzará. Si la luz de carga no se enciende pronto, quite la batería del cargador y deje que enfríe un poco. Luego vuelva a conectar la batería al cargador.
7. Si la luz de carga no se enciende en un minuto incluso después de repetir el procedimiento un par de veces, la batería está muerta. Cambie la batería por una nueva. Cuando la luz de carga no se enciende después de una hora, podrá quitar la batería totalmente cargada.
8. Después de la carga, desconecte el cargador de la corriente.



Luces LED en el cargador

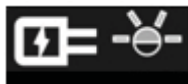

Encendido (luz verde parpadea lentamente)



Batería baja (Luz roja se ilumina)



Batería cargada 80% (luz verde parpadea rápidamente)



Batería cargada 100% (Luz verde encendida)



Temperatura de la batería demasiado alta o baja (luz roja parpadea lentamente)



Error de la batería (Luz roja y verde se encienden)

AVISO

1. El cargador solo se enchufa a una corriente de 100-240V AC.
2. Si la batería está demasiado caliente o fría, el cargador no cargará la batería y el indicador rojo parpadea. Cuando la temperatura de la batería vuelva a estar entre los 0° y 50°C, el cargador automáticamente empezará la carga.
3. Si ambos indicadores, rojo y verde, están encendidos, al batería es defectuosa. Por favor contacto con su proveedor.
4. No cargue la batería bajo la lluvia, nieve o en ambientes con altas temperaturas.
5. No cargue la batería cuando la temperatura del ambiente es inferior a 0° o superior a 40°C.
6. Cuando cargue una batería fría (inferior a 0°) en un sitio cálido, deje la batería en ese sitio una hora para alcanzar al temperatura optima antes de cargar. Una batería fría no se carga del todo
7. Quite el enchufe después de acabar la carga.
8. No use un generador para cargar la batería.

Funcionamiento Para aplicación de bolsa

1. Haga un corte en el extremo de la bolsa como se muestra en la siguiente figura.
2. Quite la tapa frontal. Fije la boquilla y corte la punta de forma válida para el trabajo.

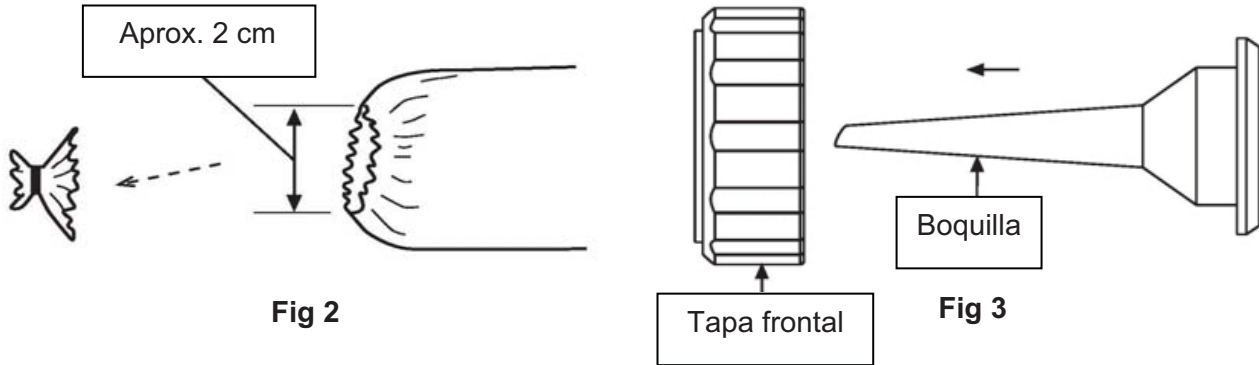

3. Inserte la bolsa dentro del recipiente. Atornille la tapa frontal. No es necesario empujar la cremallera manualmente. Asegúrese de que la bolsa está colocada adecuadamente y fije el disco de conexión.
4. Presione el regulador cuidadosamente para apretar la cremallera con la bolsa.

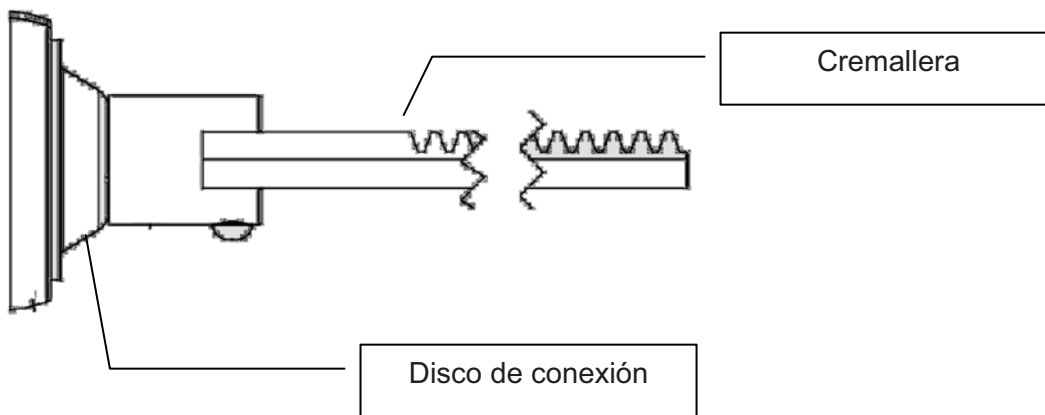

Para aplicación de cartucho

1. Previamente desatornille y quite el recipiente de cartucho.

Fig 4

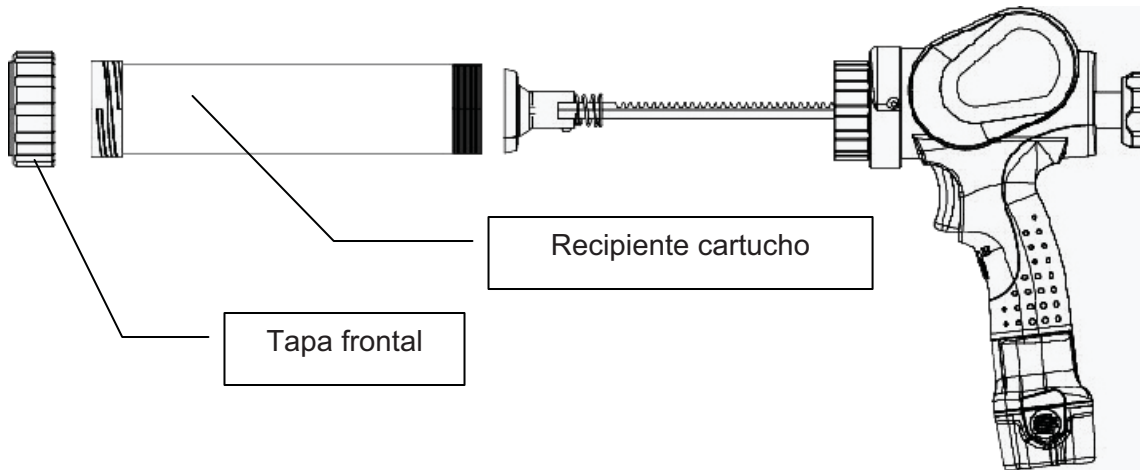

Fig 5

2. Afloje el tornillo M8, luego quite el disco de connexion.

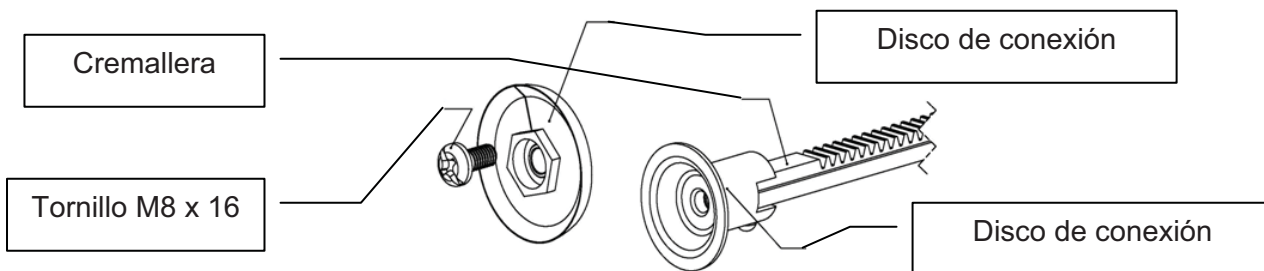

Fig 6

3. Fije el tornillo M8 detrás del disco de connexion y apriételo..

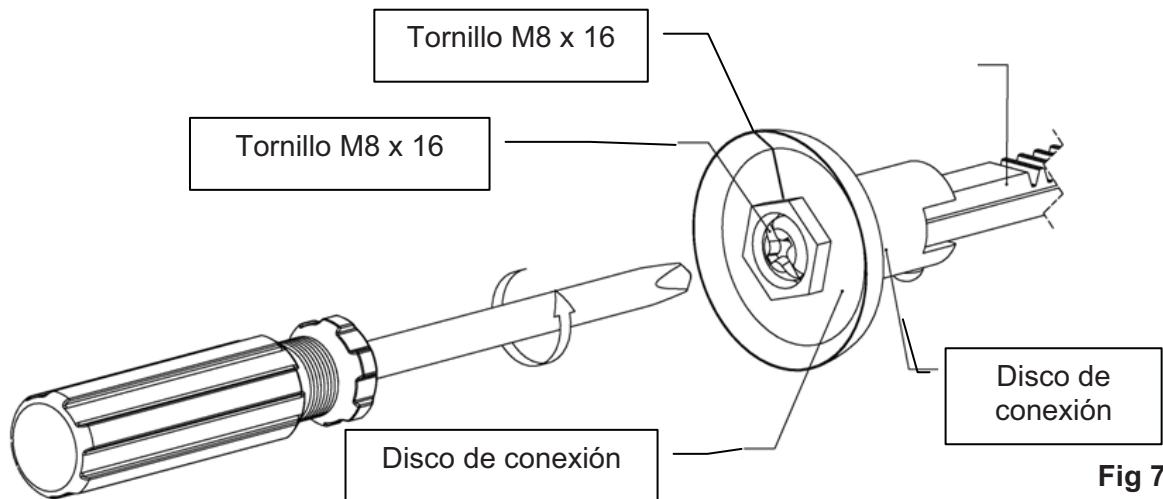

Fig 7

4. Atornille el recipiente de cartucho y quite la tapa frontal.

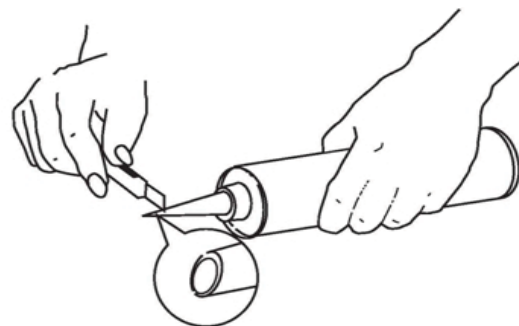

Fig 8

5. Use un cuchillo afilado para cortar la punta del cartucho y obtener una boquilla de unos 3 mm de diámetro. Esto permitirá a la herramienta una junta ancha válida para más de una aplicación.

6. Use la punta afilada para abrir el cartucho.

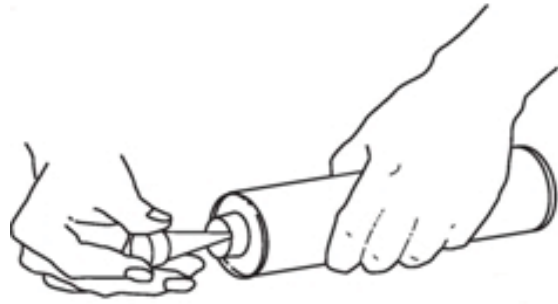

Fig 9

7. Si usa un cartucho que ya ha sido abierto, y que no se ha usado durante más de una hora, use un alambre para quitar los restos sólidos de la punta antes de volver a usarlo.

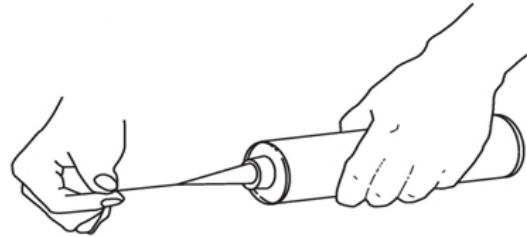

Fig 10

8. Inserte el cartucho en el recipiente de cartucho. Atrónille la tapa frontal. La cremallera se extenderá directamente. No es necesario retraer la cremallera manualmente. Asegúrese de que el cartucho está colocado correctamente y fije el cabezal.

9. Presione el regulador para apretar la cremallera con el cartucho.

ELIMINACION

Querido cliente,

Los equipos y baterías no usadas en un largo periodo de tiempo no deben desecharse con los residuos domésticos. Puede deshacerse de las baterías en los puntos de recogida o puntos limpios.

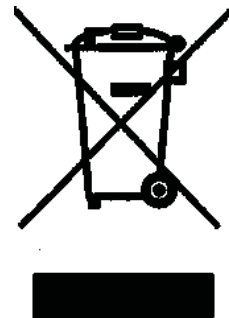



**EU-KONFORMITÄTSERKLÄRUNG
EC DECLARATION OF CONFORMITY
DÉCLARATION „CE“ DE CONFORMITE
DECLARATION DE CONFORMIDAD UE**

Wir erklären in alleiniger Verantwortung, dass die Bauart des Produktes:
We declare that the following designated product:
Nous déclarons sous propre responsabilité que ce produit:
Declaramos bajo nuestra sola responsabilidad que este producto:

**Akku-Kartuschenpresse (BGS Art. 8496)
Cordless Caulking Gun
Pompe à cartouche Rechargeable
Pistola de enmasillado inalámbrica profesional**

folgenden einschlägigen Bestimmungen entspricht:
complies with the requirements of the:
est en conformité avec les réglementations ci-dessous:
esta conforme a las normas:

Machinery Directive 2006/42/EC

EMC Directive 2014/30/EU / Low Voltage Directive 2014/35/EU

RoHS Directive 2011/65/EU

Angewandte Normen:

Identification of regulations/standards:

Norme appliquée:

Normas aplicadas:

EN 60754-1:2009+A11:2010

EN 55014-1:2006+A1:2009+A2:2011

EN 55014-2:1997+A1:2001+A2:2008

EN ISO 12100:2010

Certificate No.: TW2016-04-07 / T65805238

RoHS/IEQQ: IEQQ-H SGSTW 09.0022

Test Report No.: T658015012A-S / T658015012A-E

Wermelskirchen, den 17.12.2016

ppa.

Frank Schottke, Prokurist

BGS technic KG, Bandwirkerstrasse 3, D-42929 Wermelskirchen